

batimet

Holz-Aluminium · Systeme · Fenster · Fassade

Enderstrasse 90 | D-01277 Dresden
 Telefon: +49 (0) 351.81186.0 Telefax:
 +49 (0) 351.81186.11
 info@batimet.de | www.batimet.de

System		Datum	Name	Maßstab	
batimet TM60 SE Pfosten-Riegel-Konstruktion Horizontalschnitt Pfosten	Gezeich.	25.06.2019	Pickel	Ansicht	M1:1
	Gepr.			Detail	-
Beschreibung	Norm				
Grundprofil 60 mm Pfostendichtung, SE-SPACER Abdeckprofil 60 mm, 17 mm	Zeichnungs-Nr.: 51001			Index: A	

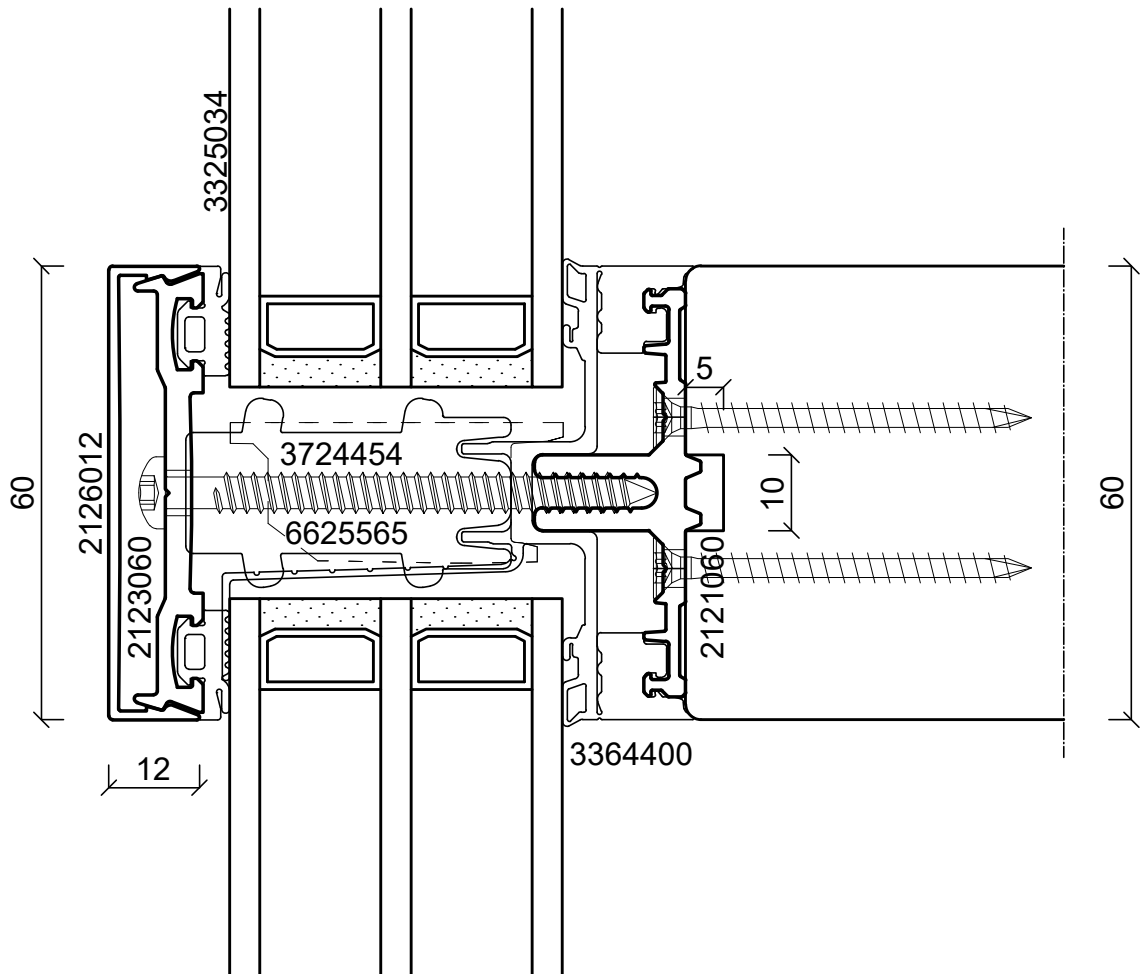
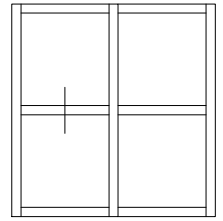

batimet
Holz-Aluminium · Systeme · Fenster · Fassade

Enderstrasse 90 | D-01277 Dresden
Telefon: +49 (0) 351.81186.0 Telefax:
+49 (0) 351.81186.11
info@batimet.de | www.batimet.de

System	Datum	Name	Maßstab	
batimet TM60 SE Pfosten-Riegel-Konstruktion Vertikalschnitt Riegel	Gezeich. 25.06.2019	Pickel	Ansicht	M1:1
	Gepr.		Detail	-
Beschreibung	Norm			
Grundprofil 60 mm Riegeldichtung mit Fahne, SE-SPACER Abdeckprofil 60 mm, 12 mm	Zeichnungs-Nr.: 51002		Index: A	

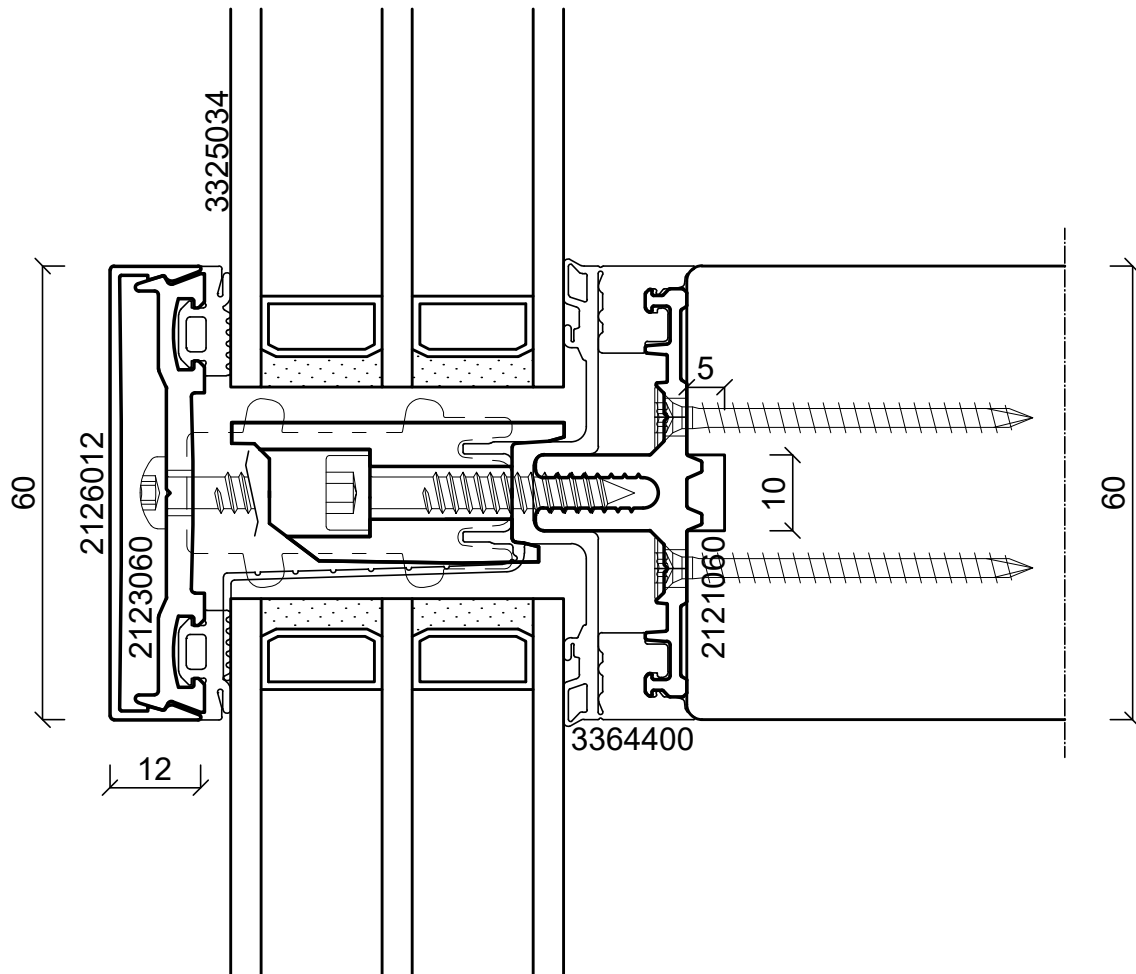
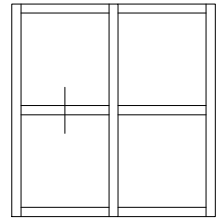

batimet
Holz-Aluminium · Systeme · Fenster · Fassade

Enderstrasse 90 | D-01277 Dresden
Telefon: +49 (0) 351.81186.0 Telefax:
+49 (0) 351.81186.11
info@batimet.de | www.batimet.de

System		Datum	Name	Maßstab	
batimet TM60 SE Pfosten-Riegel-Konstruktion Vertikalschnitt Riegel	Gezeich.	25.06.2019	Pickel	Ansicht	M1:1
	Gepr.			Detail	-
Beschreibung	Norm				
Grundprofil 60 mm Riegeldichtung mit Fahne, SE-SPACER Abdeckprofil 60 mm, 12 mm	Zeichnungs-Nr.: 51003			Index: A	

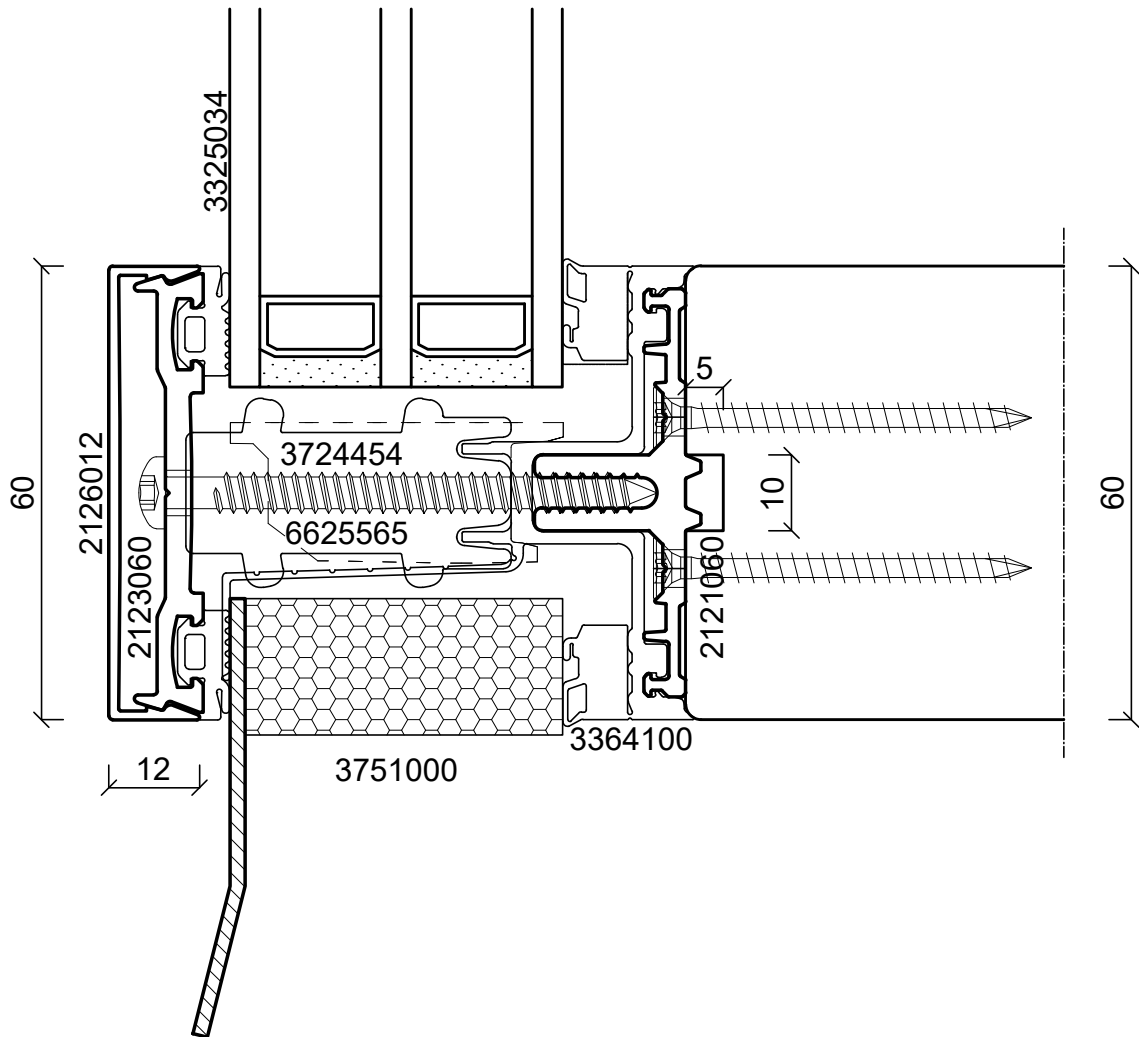
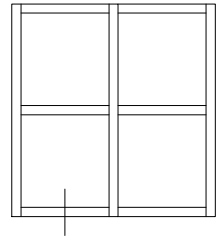

batimet
Holz-Aluminium · Systeme · Fenster · Fassade

Enderstrasse 90 | D-01277 Dresden
Telefon: +49 (0) 351.81186.0 Telefax:
+49 (0) 351.81186.11
info@batimet.de | www.batimet.de

System	Datum	Name	Maßstab	
batimet TM60 SE Pfosten-Riegel-Konstruktion Vertikalschnitt Fußpunkt	Gezeich.	25.06.2019	Pickel	Ansicht M1:1
	Gepr.			Detail -
Beschreibung	Norm			
Grundprofil 60 mm Riegeldichtung mit Fahne (Fußpunkt) Abdeckprofil 60 mm, 12 mm	Zeichnungs-Nr.: 51004			Index: A

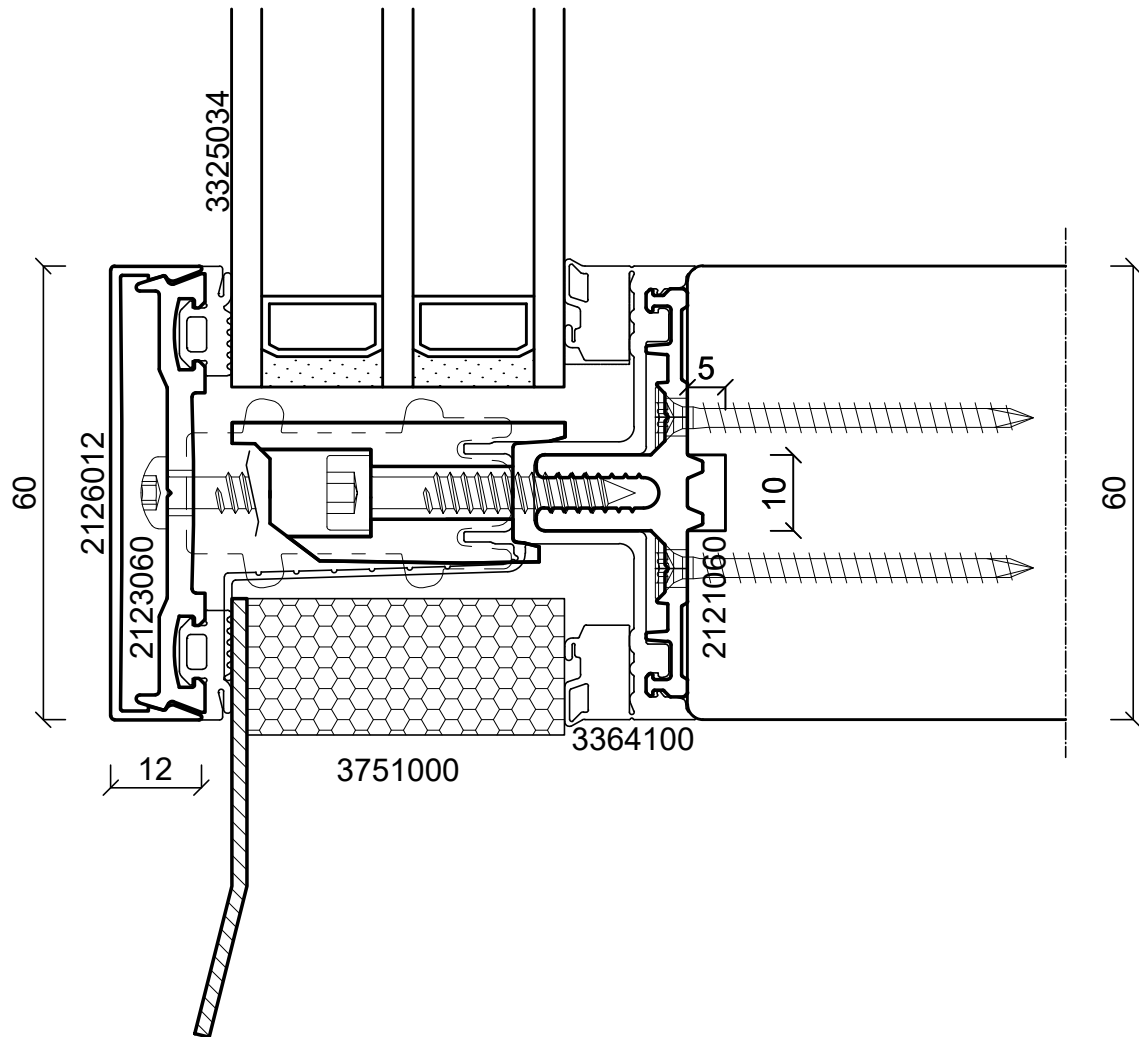
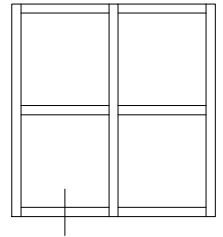

batimet

Holz-Aluminium · Systeme · Fenster · Fassade

Enderstrasse 90 | D-01277 Dresden
 Telefon: +49 (0) 351.81186.0 Telefax:
 +49 (0) 351.81186.11
 info@batimet.de | www.batimet.de

System		Datum	Name	Maßstab	
batimet TM60 SE Pfoften-Riegel-Konstruktion Vertikalschnitt Fußpunkt	Gezeich.	25.06.2019	Pickel	Ansicht	M1:1
	Gepr.			Detail	-
Beschreibung	Norm				
Grundprofil 60 mm Riegeldichtung mit Fahne (Fußpunkt) Abdeckprofil 60 mm, 12 mm	Zeichnungs-Nr.: 51005			Index: A	

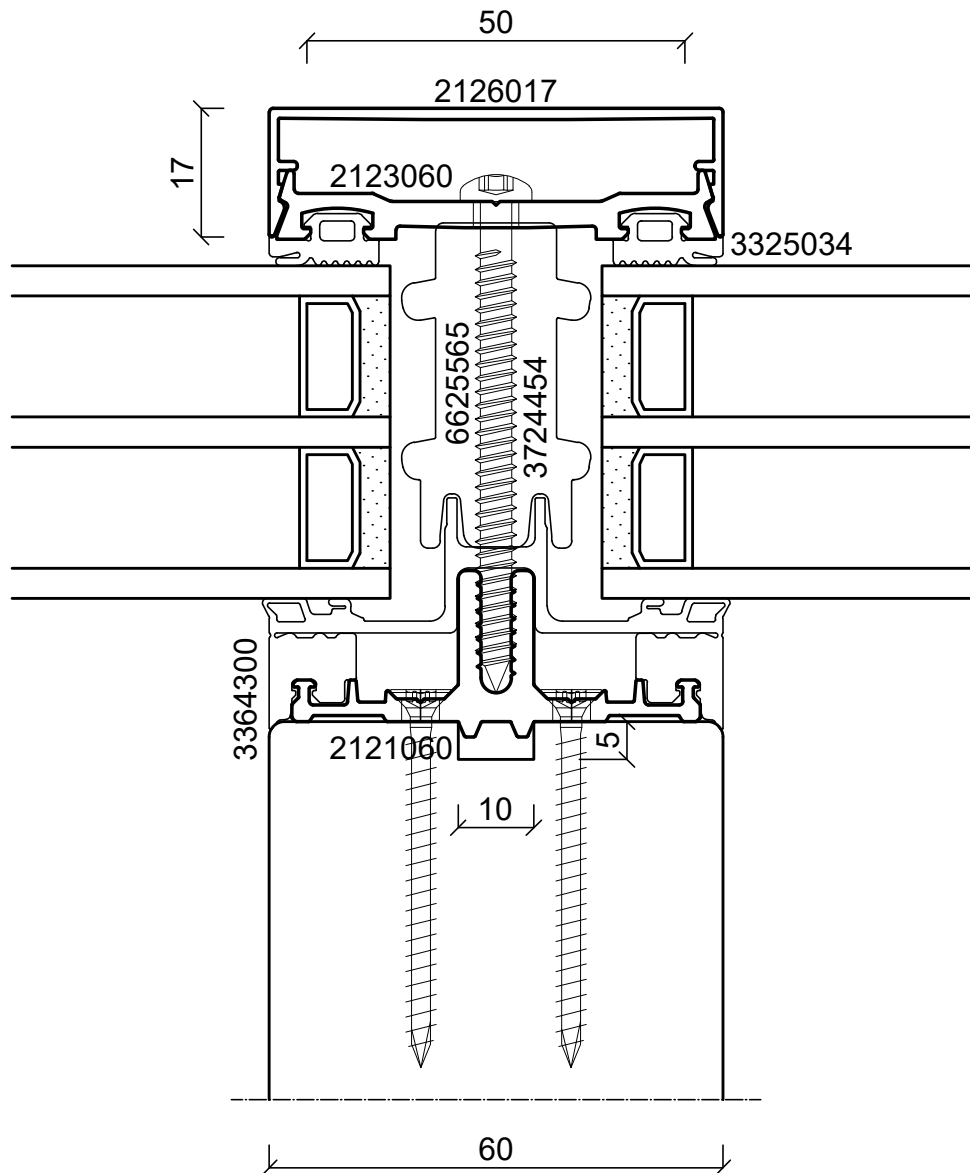
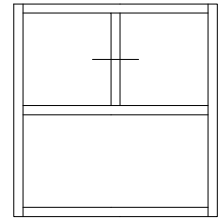

batimet

Holz-Aluminium · Systeme · Fenster · Fassade

Enderstrasse 90 | D-01277 Dresden
 Telefon: +49 (0) 351.81186.0 Telefax:
 +49 (0) 351.81186.11
 info@batimet.de | www.batimet.de

System		Datum	Name	Maßstab	
batimet TM60 SE Pfosten-Riegel-Konstruktion Horizontalschnitt Pfosten	Gezeich.	25.06.2019	Pickel	Ansicht	M1:1
	Gepr.			Detail	-
Beschreibung	Norm				
Grundprofil 60 mm Riegeldichtung, SE-SPACER Abdeckprofil 60 mm, 17 mm	Zeichnungs-Nr.: 51006			Index: A	

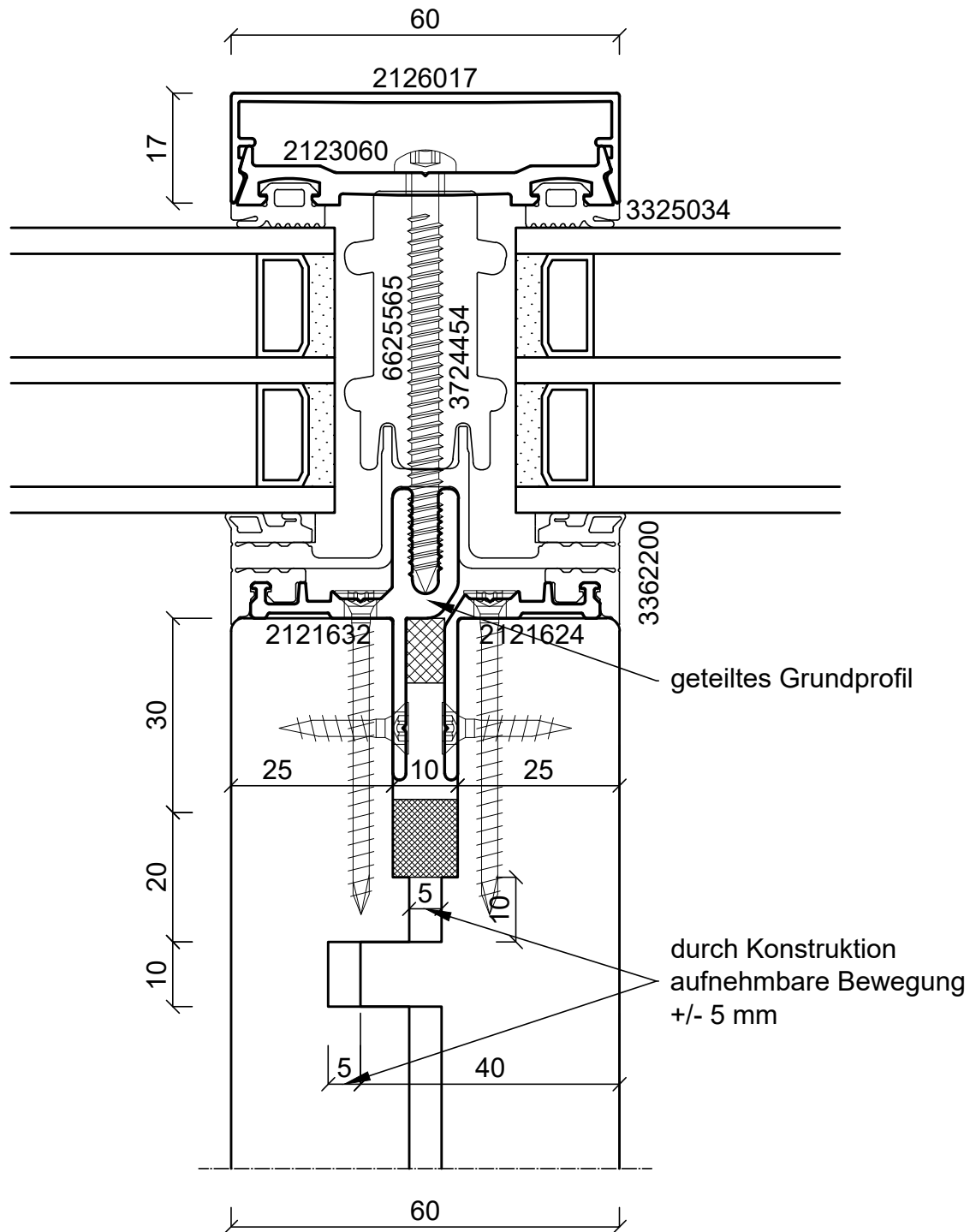
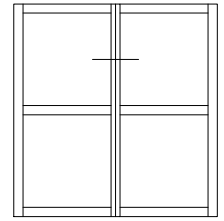

batimet

Holz-Aluminium · Systeme · Fenster · Fassade

Enderstrasse 90 | D-01277 Dresden
 Telefon: +49 (0) 351.81186.0 Telefax:
 +49 (0) 351.81186.11
 info@batimet.de | www.batimet.de

System	Datum	Name	Maßstab	
batimet TM60 SE Pfosten-Riegel-Konstruktion Horizontalschnitt Montage-Pfosten	Gezeich.	25.06.2019	Pickel	Ansicht M1:1
	Gepr.			Detail -
Beschreibung	Norm			
geteiltes Grundprofil 60 mm Pfostendichtung, SE-SPACER Abdeckprofil 60 mm, 17 mm	Zeichnungs-Nr.: 51101		Index: A	

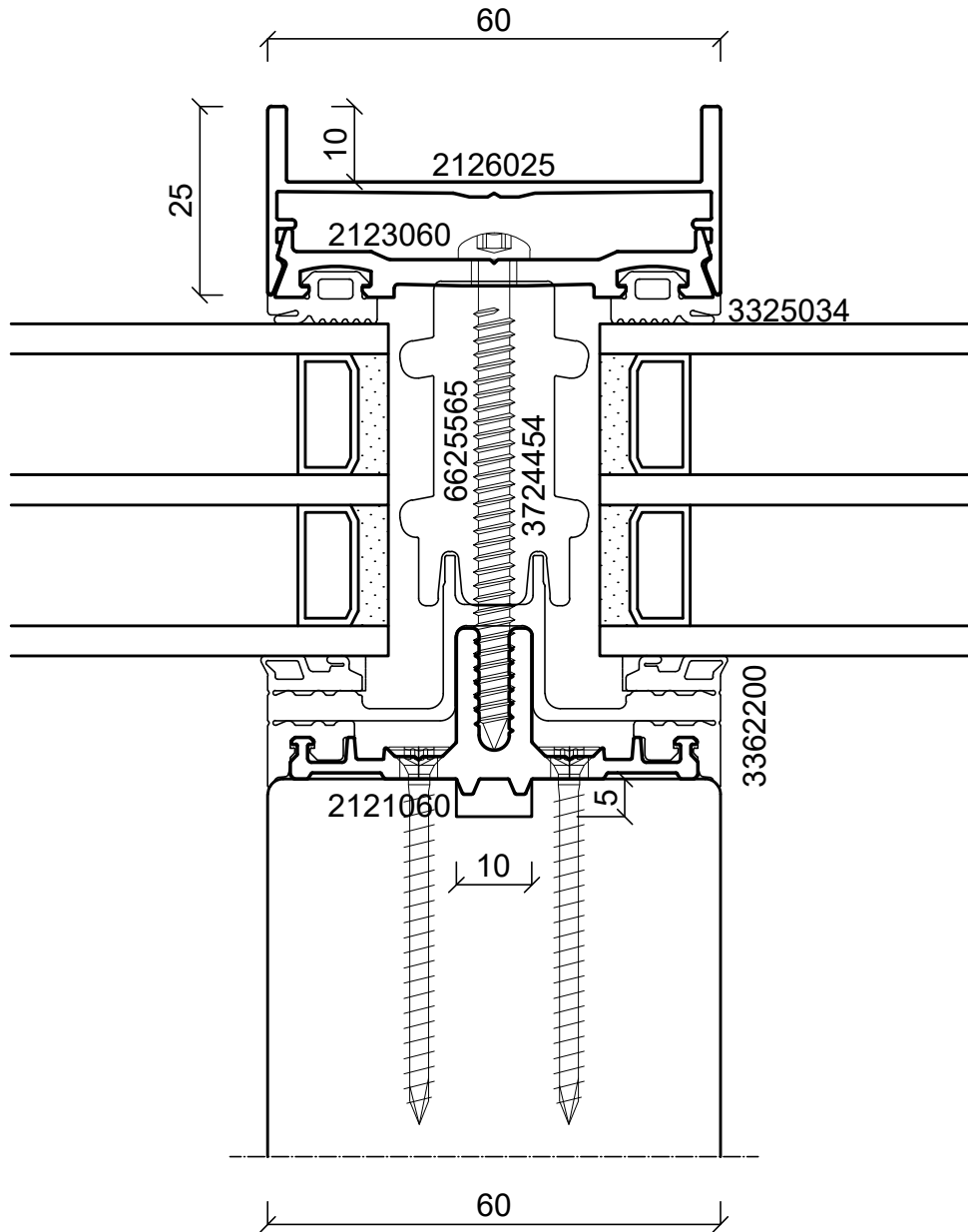
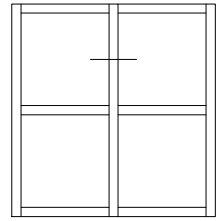

batimet

Holz-Aluminium · Systeme · Fenster · Fassade

Enderstrasse 90 | D-01277 Dresden
 Telefon: +49 (0) 351.81186.0 Telefax:
 +49 (0) 351.81186.11
 info@batimet.de | www.batimet.de

System	Datum	Name	Maßstab	
batimet TM60 SE Pfosten-Riegel-Konstruktion Horizontalschnitt Pfosten	Gezeich.	25.06.2019	Pickel	Ansicht M1:1
	Gepr.			Detail -
Beschreibung	Norm			
Grundprofil 60 mm Pfostendichtung, SE-SPACER Abdeckprofil 60 mm, 25 mm, U-Profil	Zeichnungs-Nr.: 51102		Index: A	

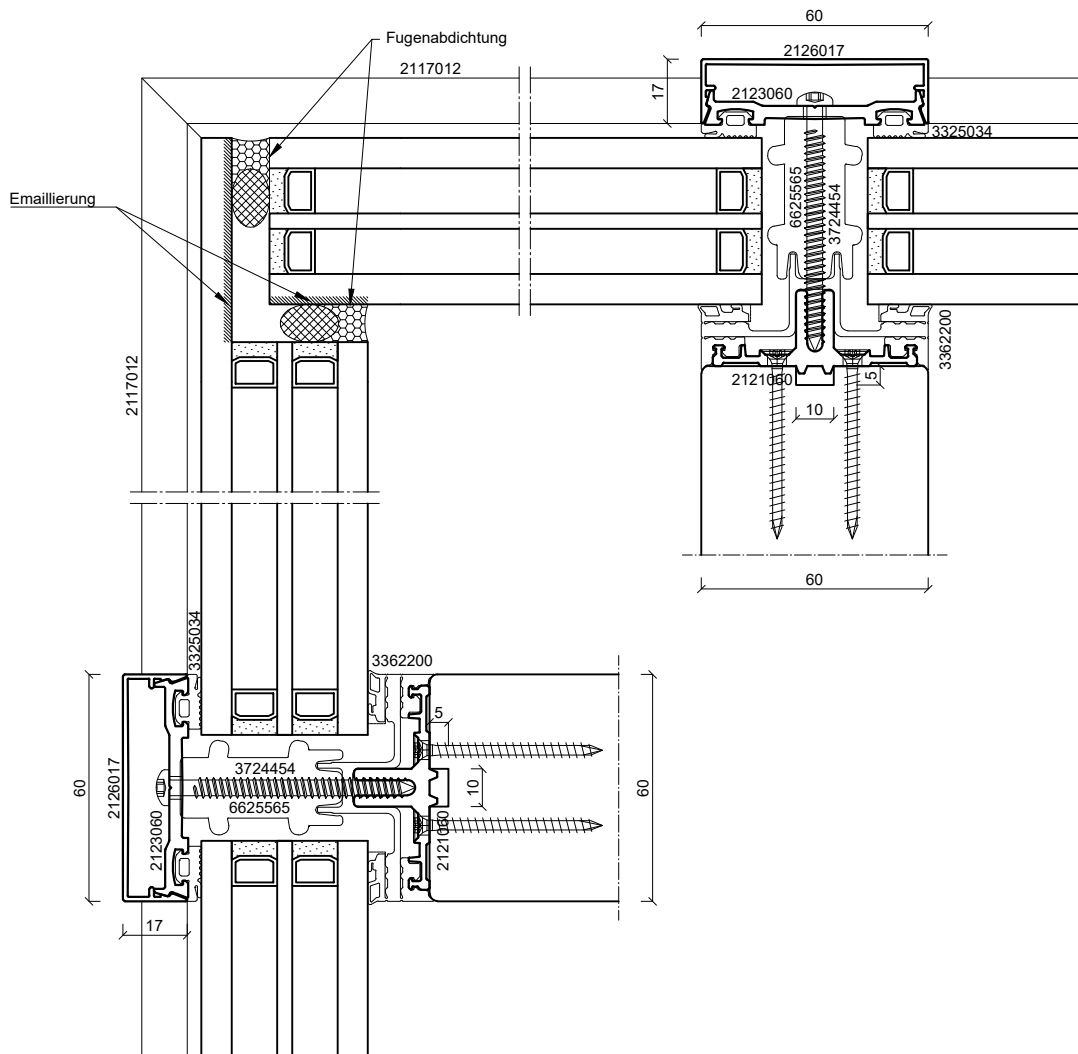
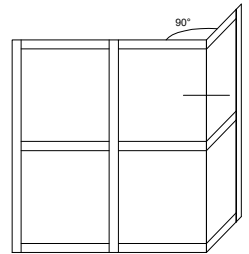

Hinweise:

Fugenabdichtung UV-beständig (ggf. mit Abdeckwinkel) und randverbundverträglich ausführen!

Gläser im Eckbereich als Blickschutz teilemaillieren!

Glasdimensionierung ist nach statischer Erfordernissen vorzunehmen!

batimet
Holz-Aluminium · Systeme · Fenster · Fassade

Enderstrasse 90 | D-01277 Dresden
Telefon: +49 (0) 351.81186.0 Telefax:
+49 (0) 351.81186.11
info@batimet.de | www.batimet.de

System	Datum	Name	Maßstab	
batimet TM60 SE Pfosten-Riegel-Konstruktion Horizontalschnitt Ganzglasecke, Außenecke	Gezeich.	25.06.2019	Pickel	Ansicht M1:2
	Gepr.			Detail -
Beschreibung Grundprofil 60 mm Pfostendichtung, SE-SPACER Abdeckprofil 60 mm, 17 mm	Norm			
	Zeichnungs-Nr.: 51103			Index: A

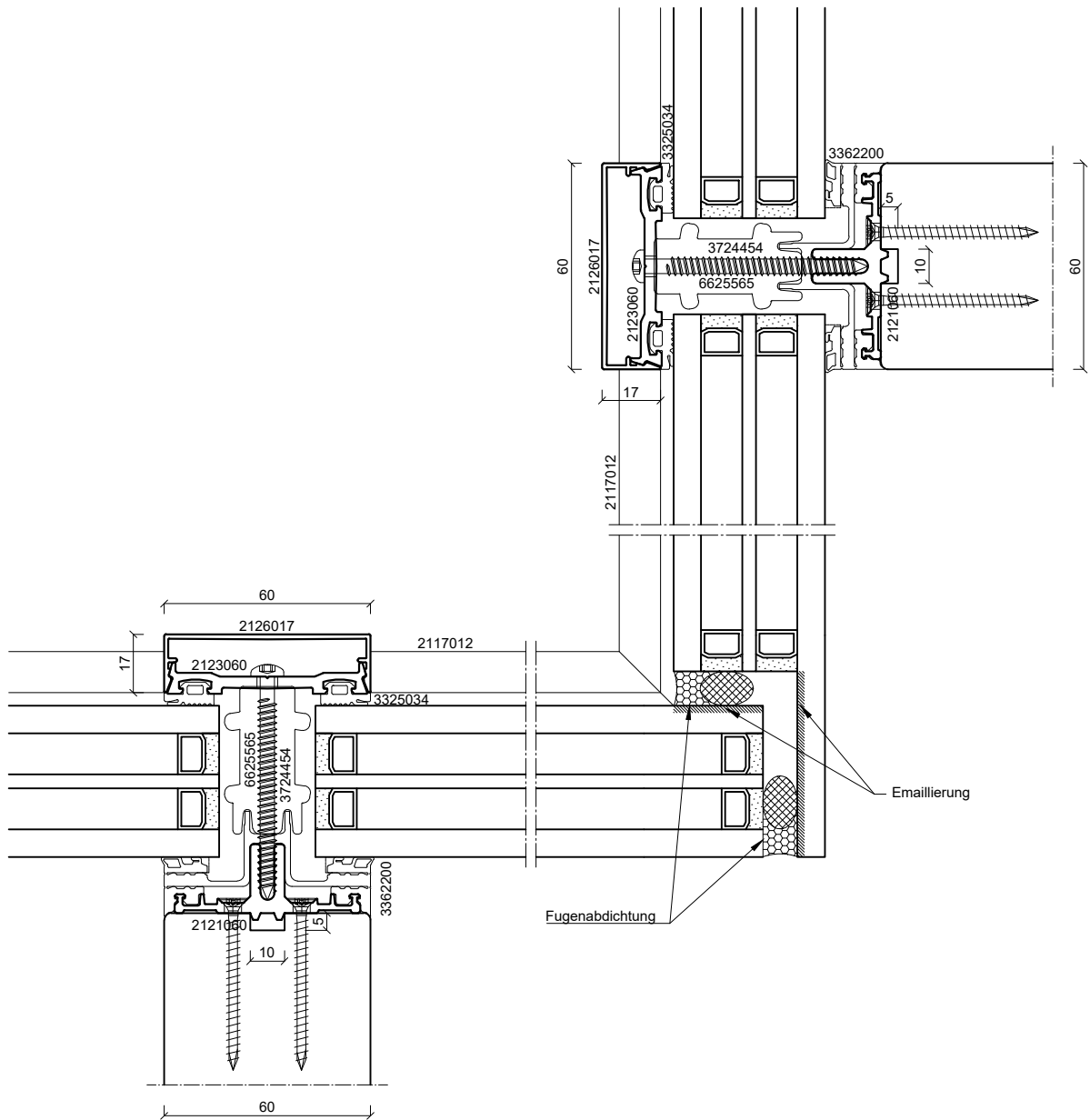
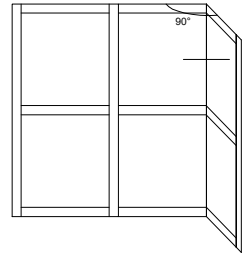

Hinweise:

Fugenabdichtung UV-beständig (ggf. mit Abdeckwinkel) und randverbundverträglich ausführen!

Gläser im Eckbereich als Blickschutz teilemaillieren!

Glasdimensionierung ist nach statischer Erfordernissen vorzunehmen!

batimet

Holz-Aluminium · Systeme · Fenster · Fassade

Enderstrasse 90 | D-01277 Dresden
 Telefon: +49 (0) 351.81186.0 Telefax:
 +49 (0) 351.81186.11
 info@batimet.de | www.batimet.de

System	Datum	Name	Maßstab	
batimet TM60 SE Pfosten-Riegel-Konstruktion Horizontalschnitt Ganzglasecke, Innenecke	Gezeich. 25.06.2019	Pickel	Ansicht	M1:2
	Gepr.		Detail	-
Beschreibung	Norm			
Grundprofil 60 mm Pfostendichtung, SE-SPACER Abdeckprofil 60 mm, 17 mm	Zeichnungs-Nr.: 51104		Index: A	

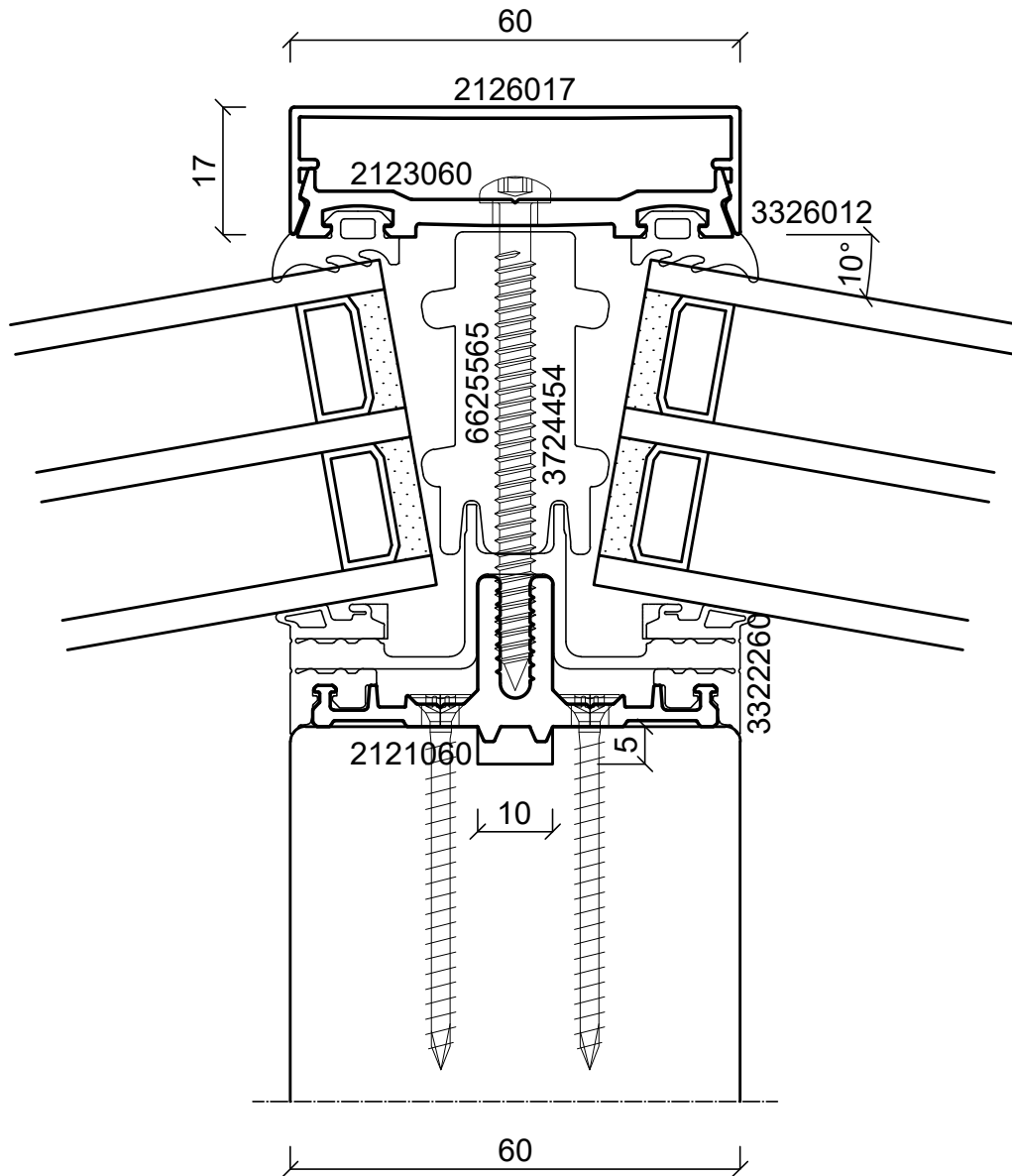
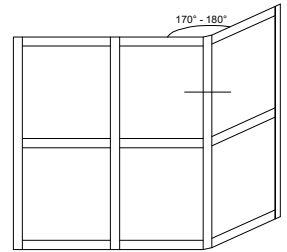

Hinweise:

Polygonalfassaden können mit den Standarddichtungen bis 5° hergestellt werden.

Polygonal-Verglasungsdichtung 3326012 ermöglicht Fassaden mit einer Konstruktion von 5° bis 15° (>10° nur mit 2-fach-Verglasung erreichbar!). Hierbei sind die Glasdicken und -einstände in der Fassadenplanung zu berücksichtigen.

batimet

Holz-Aluminium · Systeme · Fenster · Fassade

Enderstrasse 90 | D-01277 Dresden
 Telefon: +49 (0) 351.81186.0 Telefax:
 +49 (0) 351.81186.11
 info@batimet.de | www.batimet.de

System	Datum	Name	Maßstab	
batimet TM60 SE Pfosten-Riegel-Konstruktion Horizontalschnitt Polygonalfassade	Gezeich.	25.06.2019	Pickel	Ansicht M1:1
	Gepr.			Detail -
Beschreibung	Norm			
	Grundprofil 60 mm Pfostendichtung, SE-SPACER Abdeckprofil 60 mm, 17 mm			Zeichnungs-Nr.: 51105

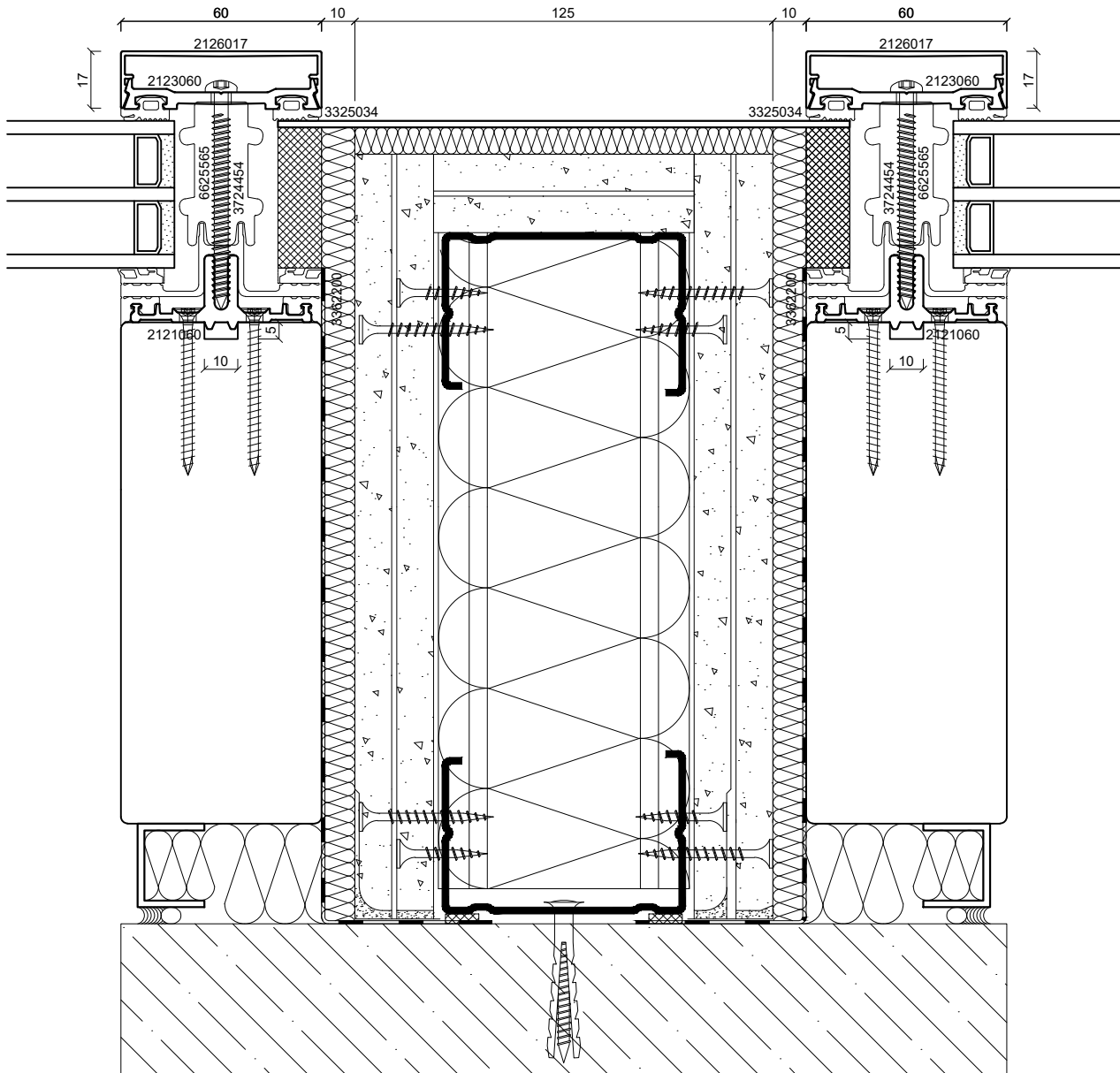
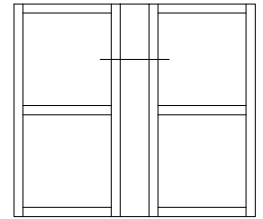

	knauf W112. de
Feuerwiderstandsklasse	F90
Wanddicke	125 mm
Schallschutz	$R_{w,R}$ bis 61 dB

batimet
Holz-Aluminium · Systeme · Fenster · Fassade

Enderstrasse 90 | D-01277 Dresden
Telefon: +49 (0) 351.81186.0 Telefax:
+49 (0) 351.81186.11
info@batimet.de | www.batimet.de

System	batimet TM60 SE Pfosten-Riegel-Konstruktion Horizontalschnitt F90-Trennwandanschluss	Datum	25.06.2019	Name	Pickel	Maßstab	Ansicht	M1:2
Beschreibung	W112. de Knauf Metallständerwand	Gezeich.		Gepr.		Detail	-	
		Norm						
		Zeichnungs-Nr.: 51107				Index: A		

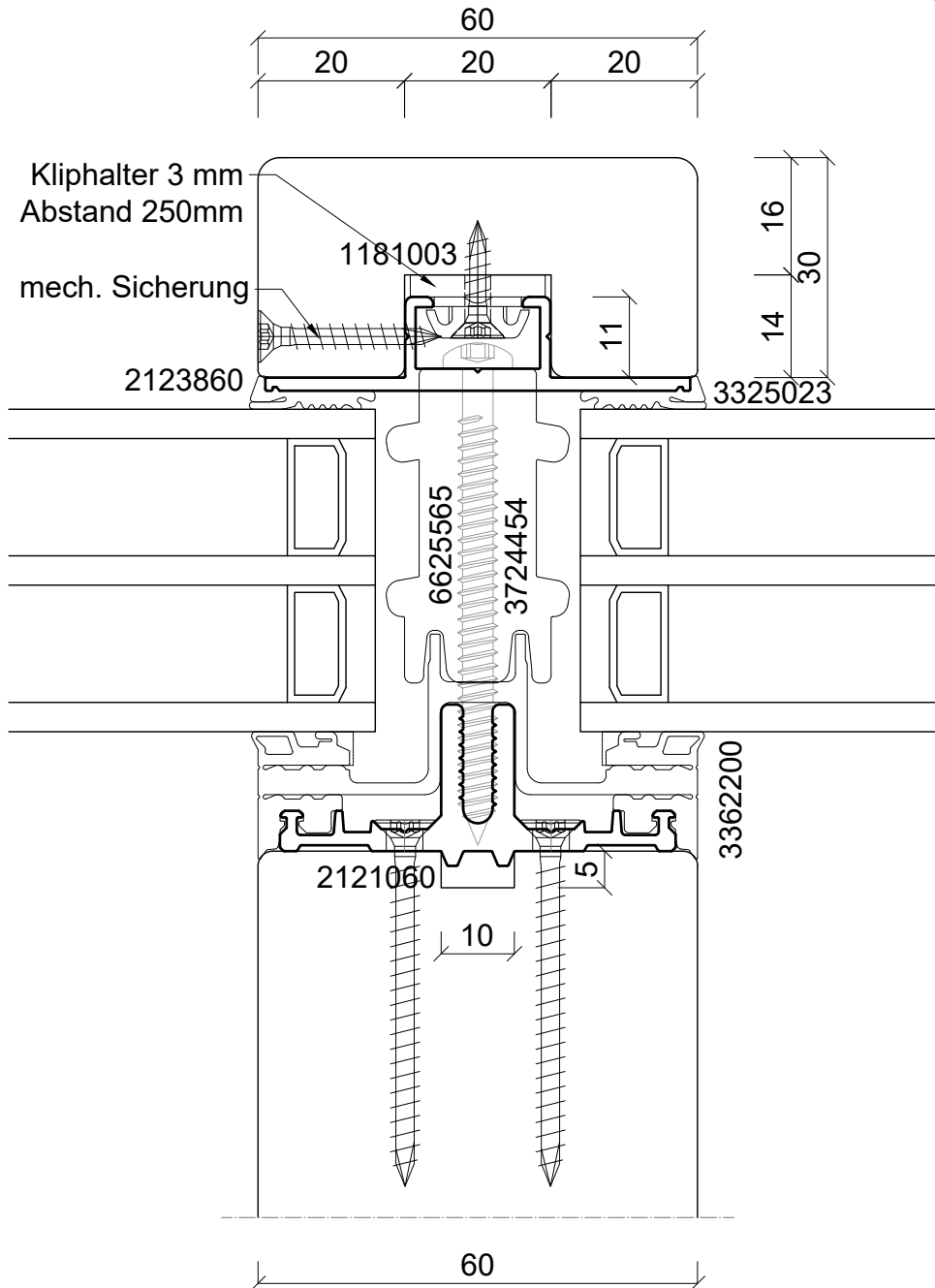
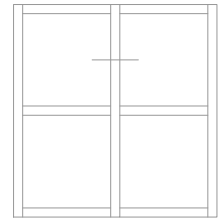

batimet
Holz-Aluminium · Systeme · Fenster · Fassade

Enderstrasse 90 | D-01277 Dresden
Telefon: +49 (0) 351.81186.0
Telefax: +49 (0) 351.81186.11
info@batimet.de | www.batimet.de

System		Datum	Name	Maßstab	
batimet TM60 SE Pfosten-Riegel-Konstruktion Horizontalschnitt Pfosten	Gezeich.	16.01.2023	D. Gahrig	Ansicht	M1:1
	Gepr.			Detail	-
Beschreibung	Norm				
Grundprofil 60 mm Pfostendichtung, SE-SPACER Holzabdeckleiste	Zeichnungs-Nr.: 51108			Index: A	

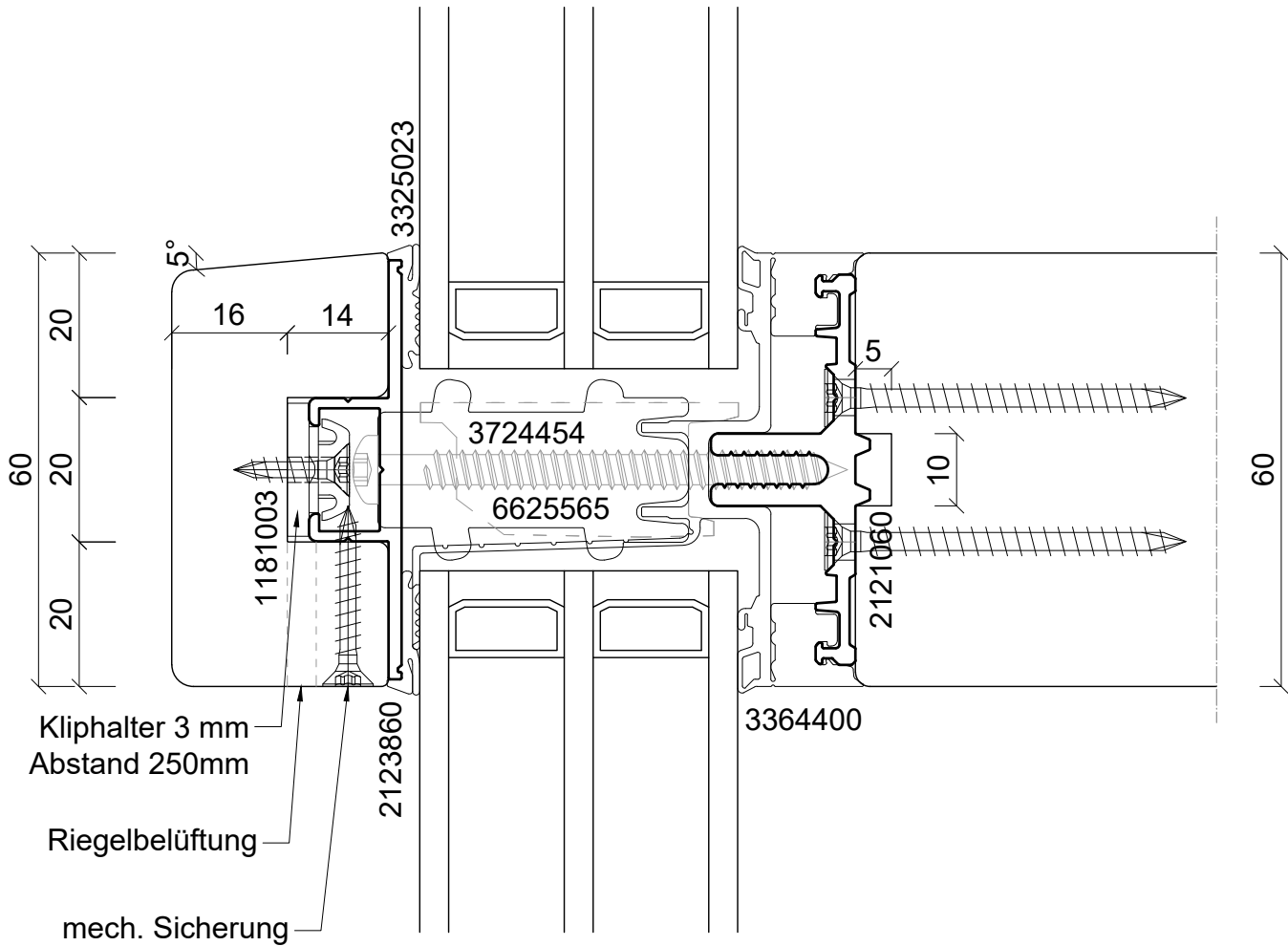
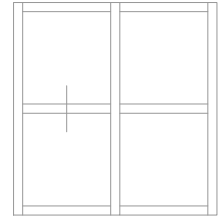

batimet
Holz-Aluminium · Systeme · Fenster · Fassade

Enderstrasse 90 | D-01277 Dresden
Telefon: +49 (0) 351.81186.0
Telefax: +49 (0) 351.81186.11
info@batimet.de | www.batimet.de

System	Datum	Name	Maßstab	
batimet TM60 SE Pfosten-Riegel-Konstruktion Vertikalschnitt Riegel	Gezeich. 16.01.2023	D. Gahrig	Ansicht	M1:1
	Gepr.		Detail	-
Beschreibung	Norm			
Grundprofil 60 mm Riegeldichtung mit Fahne, SE-SPACER Holzabdeckleiste	Zeichnungs-Nr.: 51109		Index: A	

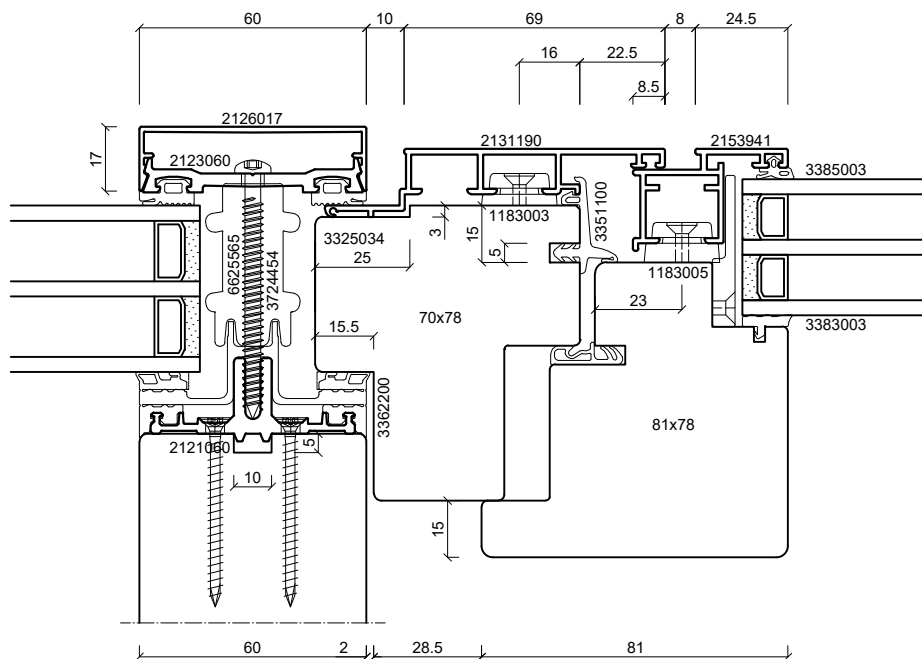
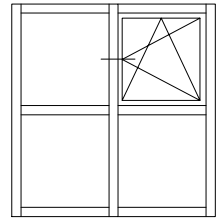

batimet

Holz-Aluminium · Systeme · Fenster · Fassade

Enderstrasse 90 | D-01277 Dresden
 Telefon: +49 (0) 351.81186.0 Telefax:
 +49 (0) 351.81186.11
 info@batimet.de | www.batimet.de

System	Datum	Name	Maßstab	
batimet TM60 SE + TA35 FB5 Pfosten-Riegel-Konstruktion Horizontalschnitt Pfosten	Gezeich.	25.06.2019	Pickel	Ansicht M1:2
	Gepr.			Detail -
Beschreibung	Norm			
Einsatzelement TA35 FB5 Einspannrahmen 90 mm Flügelprofil 41 mm	Zeichnungs-Nr.: 51201			Index: A

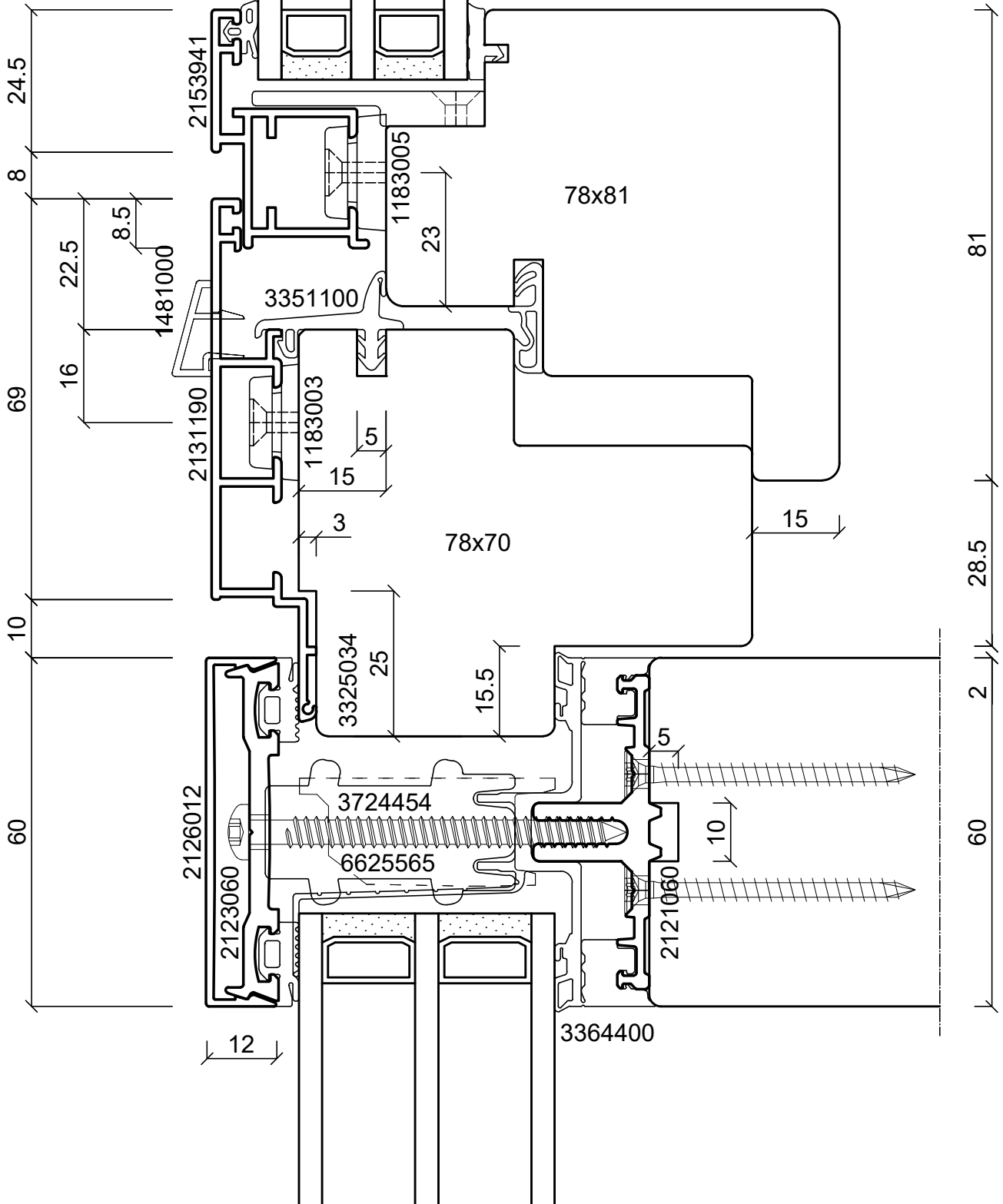
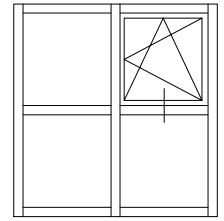

batimet

Holz-Aluminium · Systeme · Fenster · Fassade

Enderstrasse 90 | D-01277 Dresden
 Telefon: +49 (0) 351.81186.0 Telefax:
 +49 (0) 351.81186.11
 info@batimet.de | www.batimet.de

System	Datum	Name	Maßstab	
batimet TM60 SE + TA35 FB5 Pfosten-Riegel-Konstruktion Vertikalschnitt Riegel	Gezeich.	25.06.2019	Pickel	Ansicht M1:1
	Gepr.			Detail -
Beschreibung	Norm			
Einsatzelement TA35 FB5 Einspannrahmen 90 mm Flügelprofil 41 mm	Zeichnungs-Nr.: 51202			Index: A

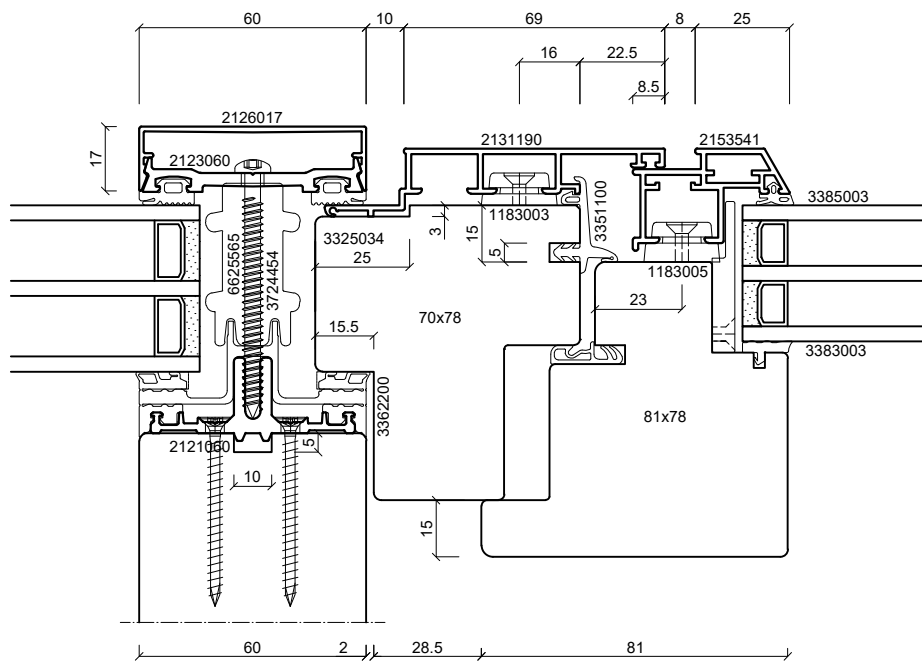
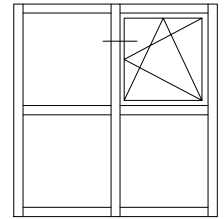

batimet

Holz-Aluminium · Systeme · Fenster · Fassade

Enderstrasse 90 | D-01277 Dresden
 Telefon: +49 (0) 351.81186.0 Telefax:
 +49 (0) 351.81186.11
 info@batimet.de | www.batimet.de

System	Datum	Name	Maßstab	
batimet TM60 SE + TA35 FB12 Pfosten-Riegel-Konstruktion Horizontalschnitt Pfosten	Gezeich.	25.06.2019	Pickel	Ansicht M1:2
	Gepr.			Detail -
Beschreibung	Norm			
Einsatzelement TA35 FB12 Einspannrahmen 90 mm Flügelprofil 41 mm	Zeichnungs-Nr.: 51203			Index: A

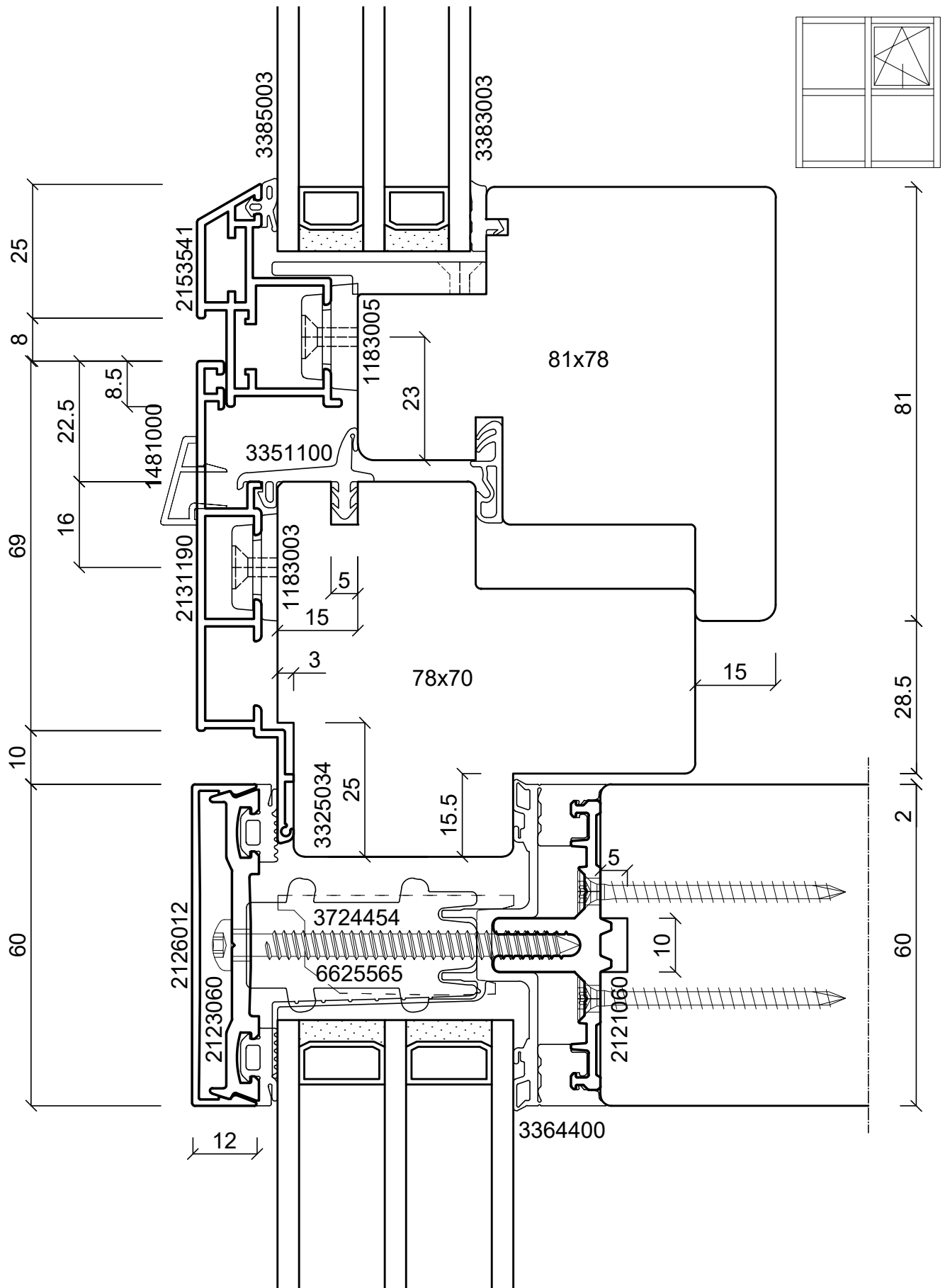

batimet
Holz-Aluminium · Systeme · Fenster · Fassade

Enderstrasse 90 | D-01277 Dresden
Telefon: +49 (0) 351.81186.0 Telefax:
+49 (0) 351.81186.11
info@batimet.de | www.batimet.de

System	Datum	Name	Maßstab	
batimet TM60 SE + TA35 FB12 Pfosten-Riegel-Konstruktion Vertikalschnitt Riegel	Gezeich.	25.06.2019	Pickel	Ansicht M1:1
	Gepr.			Detail -
Beschreibung Einsatzelement TA35 FB12 Einspannrahmen 90 mm Flügelprofil 41 mm	Norm			
	Zeichnungs-Nr.: 51204			Index: A

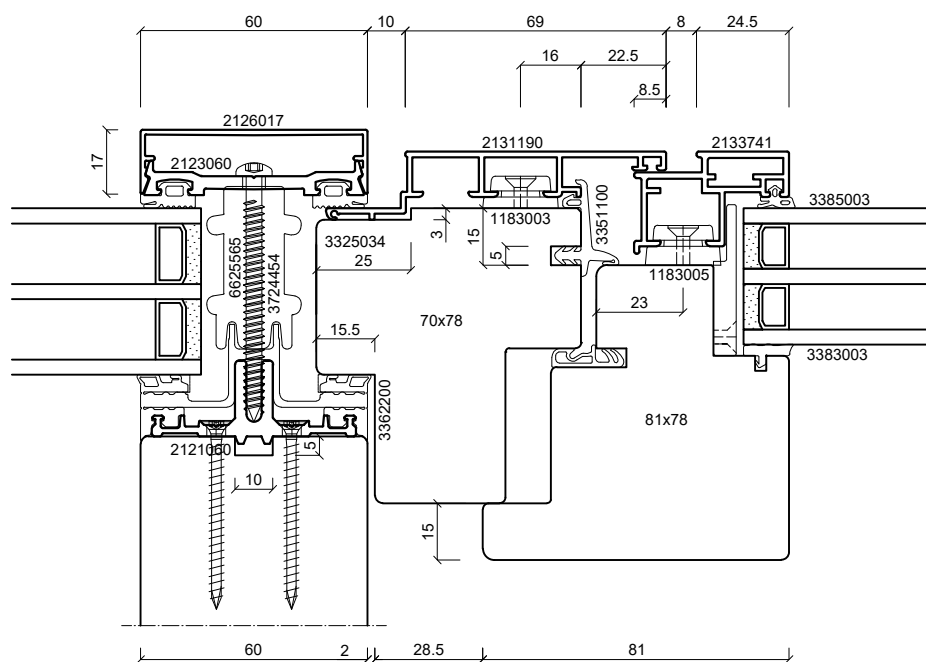
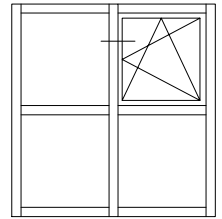

batimet

Holz-Aluminium · Systeme · Fenster · Fassade

Enderstrasse 90 | D-01277 Dresden
 Telefon: +49 (0) 351.81186.0 Telefax:
 +49 (0) 351.81186.11
 info@batimet.de | www.batimet.de

System	Datum	Name	Maßstab	
batimet TM60 SE + TA35 FB12NG Pfosten-Riegel-Konstruktion Horizontalschnitt Pfosten	Gezeich.	25.06.2019	Pickel	Ansicht M1:2
	Gepr.			Detail -
Beschreibung	Norm			
Einsatzelement TA35 FB12NG Einspannrahmen 90 mm Flügelprofil 41 mm	Zeichnungs-Nr.: 51205			Index: A

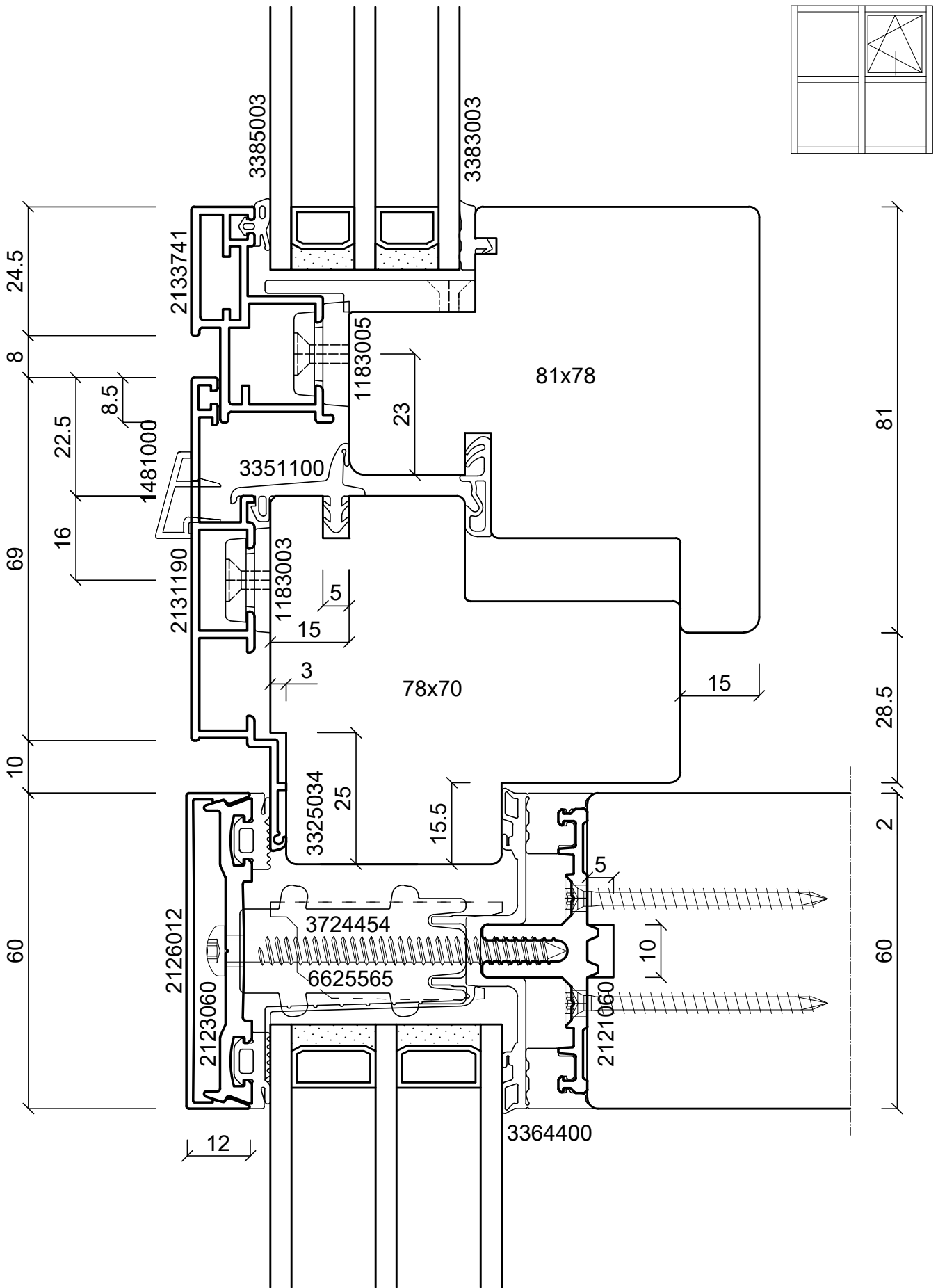

batimet

Holz-Aluminium · Systeme · Fenster · Fassade

Enderstrasse 90 | D-01277 Dresden
 Telefon: +49 (0) 351.81186.0 Telefax:
 +49 (0) 351.81186.11
 info@batimet.de | www.batimet.de

System	Datum	Name	Maßstab	
batimet TM60 SE + TA35 FB12NG Pfosten-Riegel-Konstruktion Vertikalschnitt Riegel	Gezeich.	25.06.2019	Pickel	Ansicht M1:1
	Gepr.			Detail -
Beschreibung	Norm			
Einsatzelement TA35 FB12NG Einspannrahmen 90 mm Flügelprofil 41 mm	Zeichnungs-Nr.: 51206		Index: A	

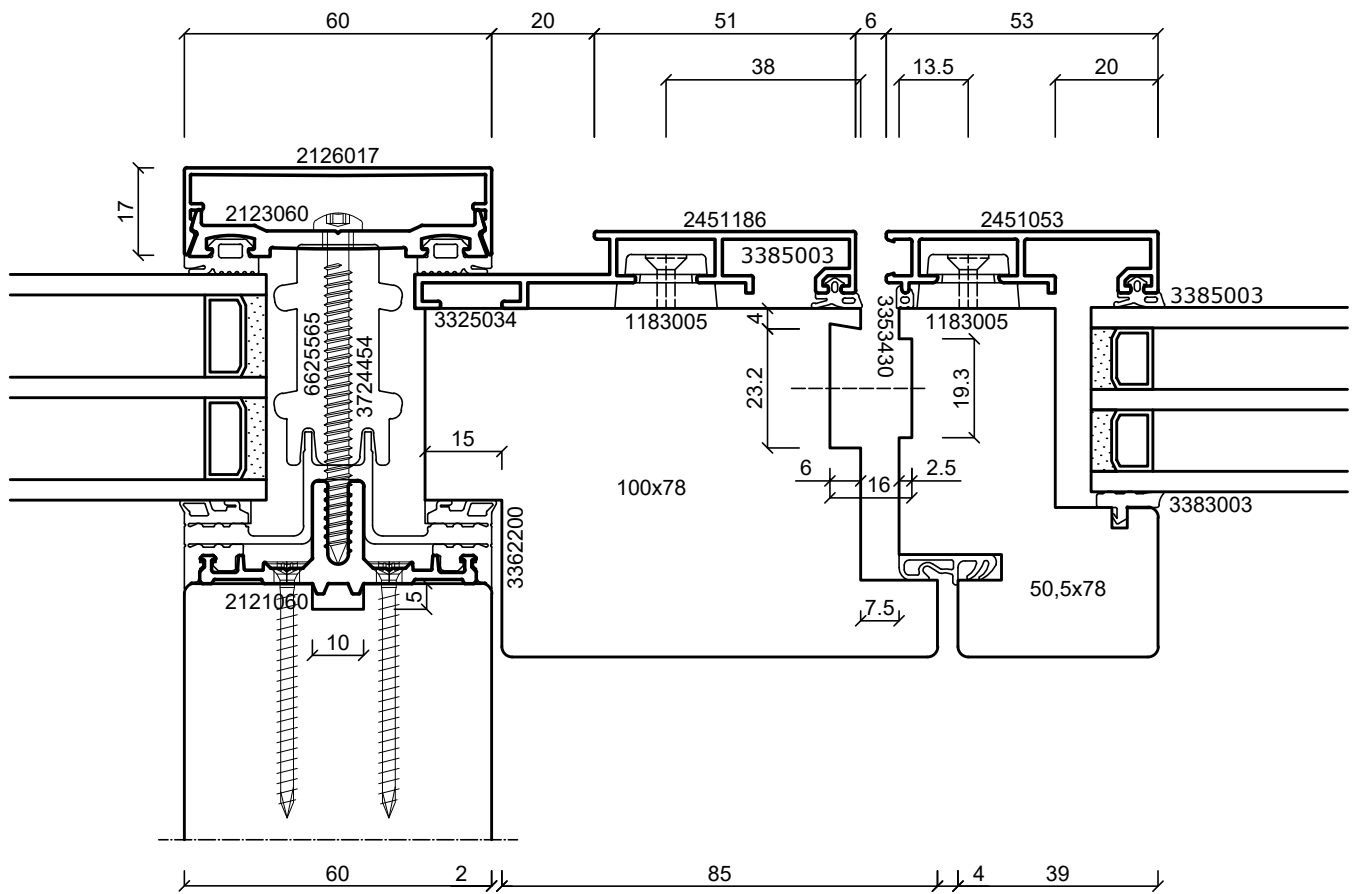
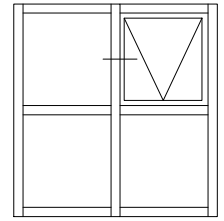

batimet

Holz-Aluminium · Systeme · Fenster · Fassade

Enderstrasse 90 | D-01277 Dresden
 Telefon: +49 (0) 351.81186.0 Telefax:
 +49 (0) 351.81186.11
 info@batimet.de | www.batimet.de

System	Datum	Name	Maßstab	
batimet TM60 SE + TA35 SK Pfosten-Riegel-Konstruktion Horizontalschnitt Pfosten	Gezeich.	25.06.2019	Pickel	Ansicht M1:1
	Gepr.			Detail -
Beschreibung	Norm			
Einsatzelement TA35 SK Einspannrahmen 86 mm Flügelprofil 53 mm	Zeichnungs-Nr.: 51215		Index: A	

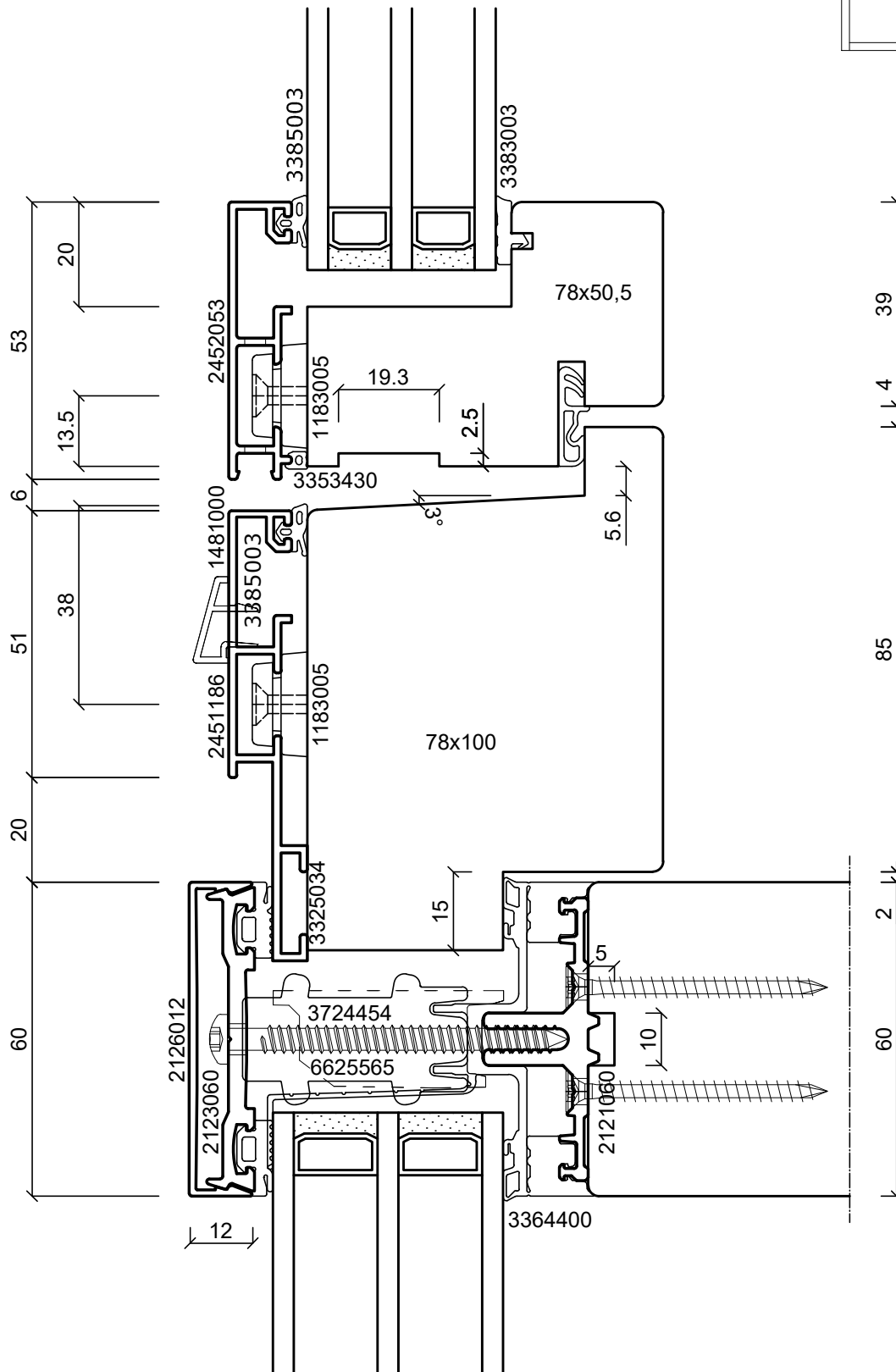
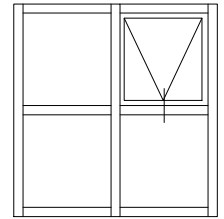

batimet

Holz-Aluminium · Systeme · Fenster · Fassade

Enderstrasse 90 | D-01277 Dresden
 Telefon: +49 (0) 351.81186.0 Telefax:
 +49 (0) 351.81186.11
 info@batimet.de | www.batimet.de

System	Datum	Name	Maßstab	
batimet TM60 SE + TA35 SK Pfosten-Riegel-Konstruktion Vertikalschnitt Riegel	Gezeich. 25.06.2019	Pickel	Ansicht	M1:1
	Gepr.		Detail	-
Beschreibung	Norm			
Einsatzelement TA35 SK Einspannrahmen 86 mm Flügelprofil 53 mm	Zeichnungs-Nr.: 51216		Index: A	

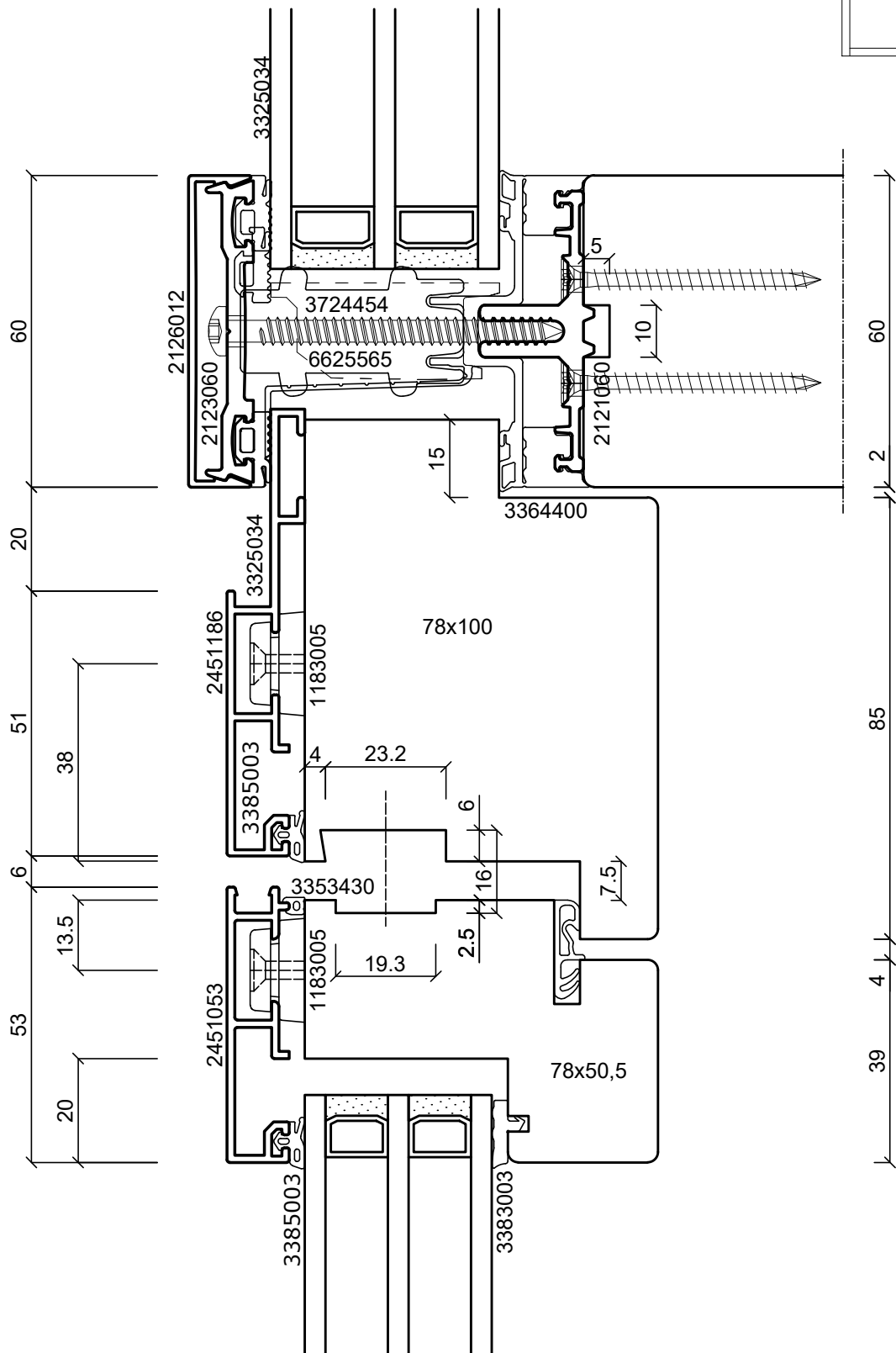

batimet

Holz-Aluminium · Systeme · Fenster · Fassade

Enderstrasse 90 | D-01277 Dresden
 Telefon: +49 (0) 351.81186.0 Telefax:
 +49 (0) 351.81186.11
 info@batimet.de | www.batimet.de

System	Datum	Name	Maßstab	
batimet TM60 SE + TA35 SK Pfosten-Riegel-Konstruktion Vertikalschnitt Riegel	Gezeich.	25.06.2019	Pickel	Ansicht M1:1
	Gepr.			Detail -
Beschreibung	Norm			
Einsatzelement TA35 SK Einspannrahmen 86 mm Flügelprofil 53 mm	Zeichnungs-Nr.: 51217			Index: A

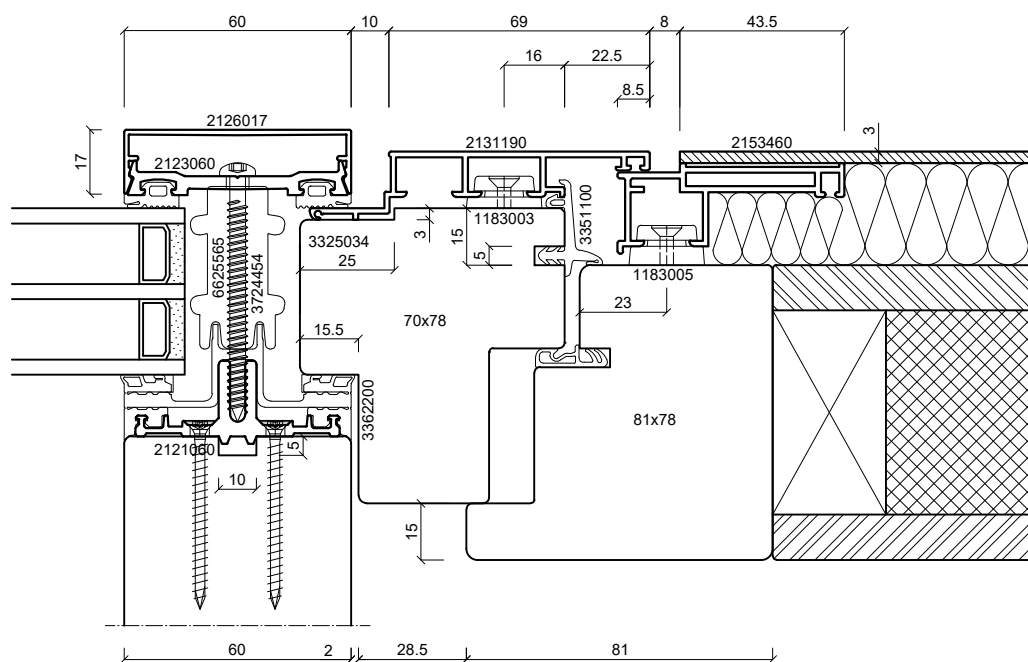
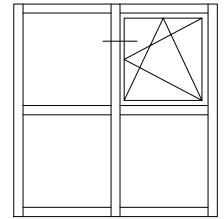

batimet

Holz-Aluminium · Systeme · Fenster · Fassade

Enderstrasse 90 | D-01277 Dresden
 Telefon: +49 (0) 351.81186.0 Telefax:
 +49 (0) 351.81186.11
 info@batimet.de | www.batimet.de

System	Datum	Name	Maßstab	
batimet TM60 SE + TA35 FB Pfosten-Riegel-Konstruktion Horizontalschnitt Pfosten	Gezeich.	25.06.2019	Pickel	Ansicht M1:2
	Gepr.			Detail -
Beschreibung	Norm			
Einsatzelement TA35 FB Einspannrahmen 90 mm Flügelprofil Blechapplikation	Zeichnungs-Nr.: 51218			Index: A

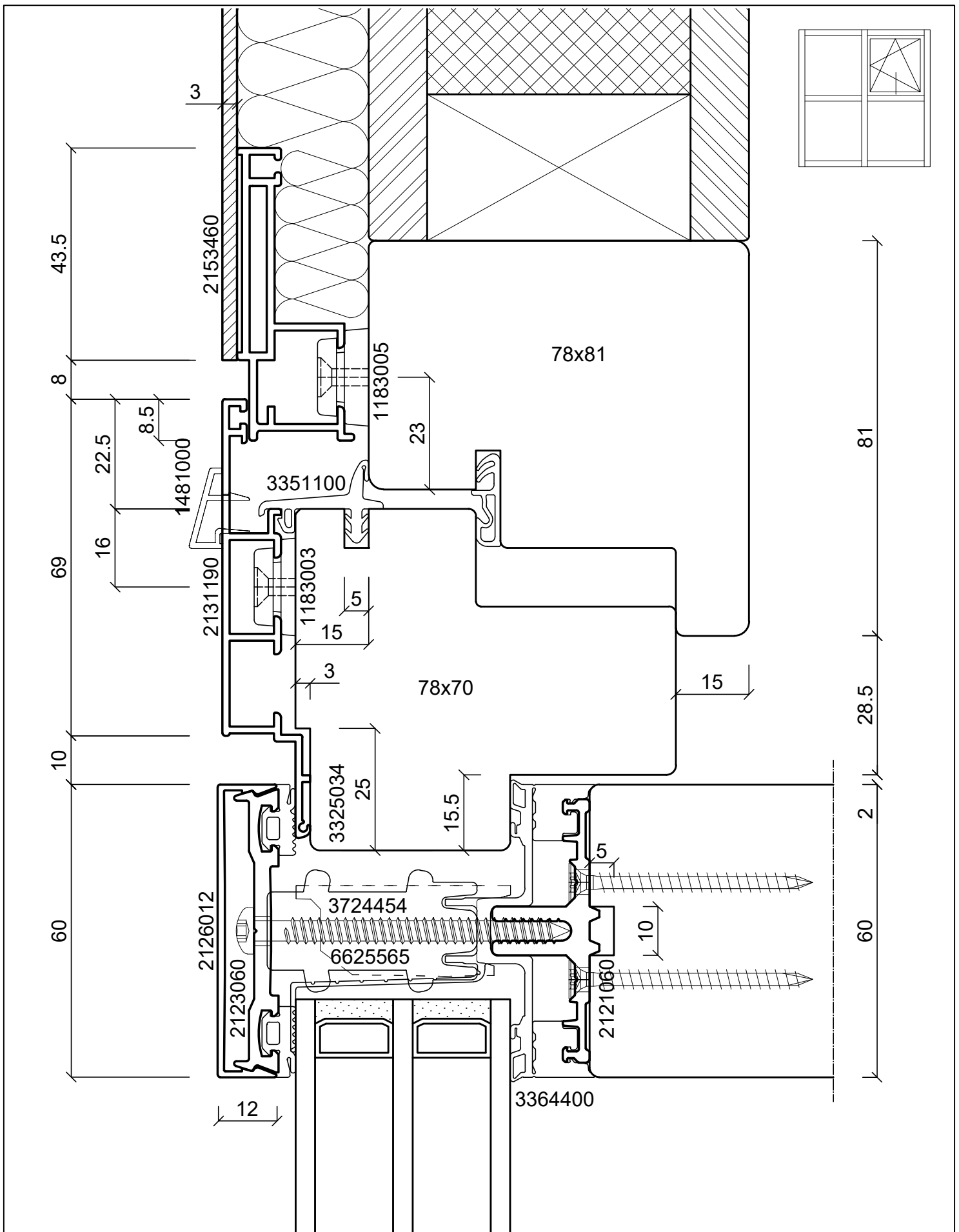

batimet
Holz-Aluminium · Systeme · Fenster · Fassade

Enderstrasse 90 | D-01277 Dresden
Telefon: +49 (0) 351.81186.0 Telefax:
+49 (0) 351.81186.11
info@batimet.de | www.batimet.de

System	Datum	Name	Maßstab	
batimet TM60 SE + TA35 FB Pfosten-Riegel-Konstruktion Vertikalschnitt Riegel	Gezeich.	25.06.2019	Pickel	Ansicht M1:1
	Gepr.			Detail -
Beschreibung	Norm			
Einsatzelement TA35 FB Einspannrahmen 90 mm Flügel Blechapplikation	Zeichnungs-Nr.: 51219		Index: A	

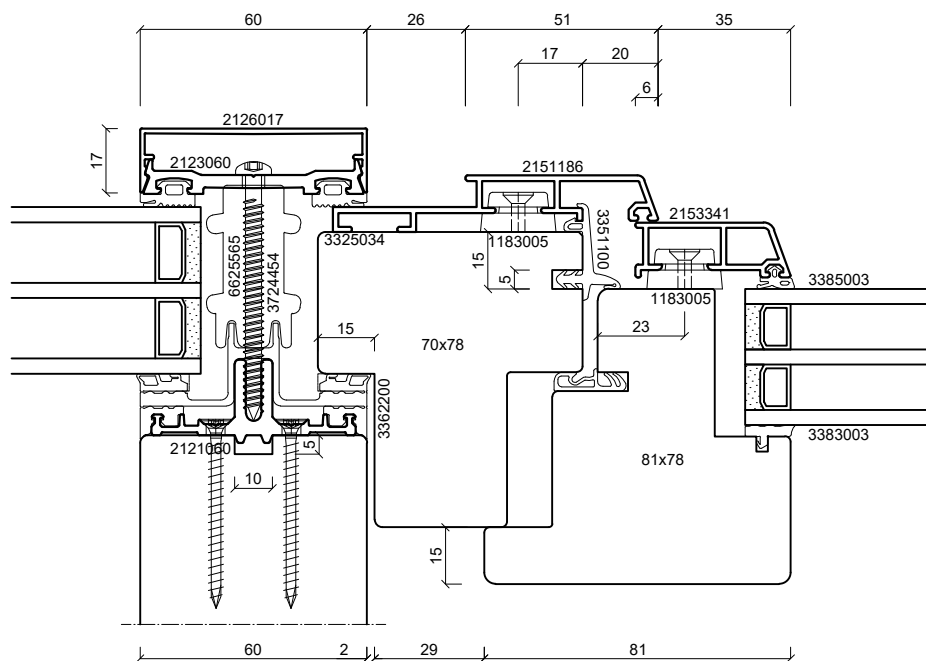
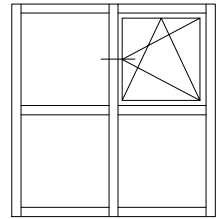

batimet

Holz-Aluminium · Systeme · Fenster · Fassade

Enderstrasse 90 | D-01277 Dresden
 Telefon: +49 (0) 351.81186.0 Telefax:
 +49 (0) 351.81186.11
 info@batimet.de | www.batimet.de

System	Datum	Name	Maßstab	
batimet TM60 SE + TA35 FV Pfosten-Riegel-Konstruktion Horizontalschnitt Pfosten	Gezeich.	25.06.2019	Pickel	Ansicht -
	Gepr.			Detail -
Beschreibung	Norm			
Einsatzelement TA35 FV Einspannrahmen 86 mm Flügelprofil 41 mm	Zeichnungs-Nr.: 51301			Index: A

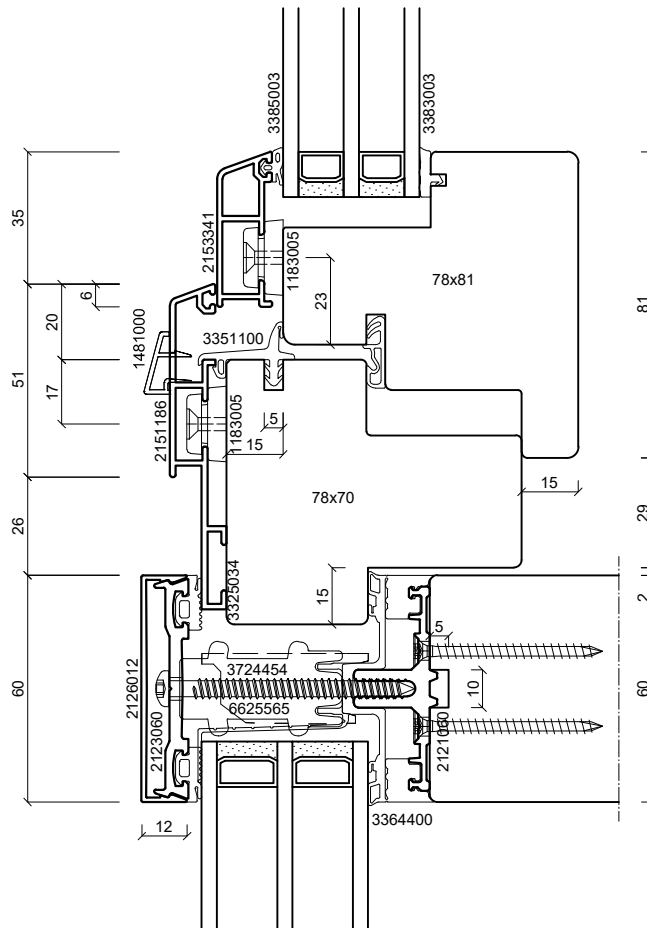
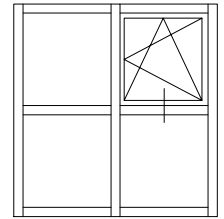

batimet
Holz-Aluminium · Systeme · Fenster · Fassade

Enderstrasse 90 | D-01277 Dresden
Telefon: +49 (0) 351.81186.0 Telefax:
+49 (0) 351.81186.11
info@batimet.de | www.batimet.de

System	Datum	Name	Maßstab	
batimet TM60 SE + TA35 FV Pfosten-Riegel-Konstruktion Vertikalschnitt Riegel	Gezeich.	25.06.2019	Pickel	Ansicht M1:2
	Gepr.			Detail -
Beschreibung	Norm			
Einsatzelement TA35 FV Einspannrahmen 86 mm Flügelprofil 41 mm	Zeichnungs-Nr.: 51302		Index: A	

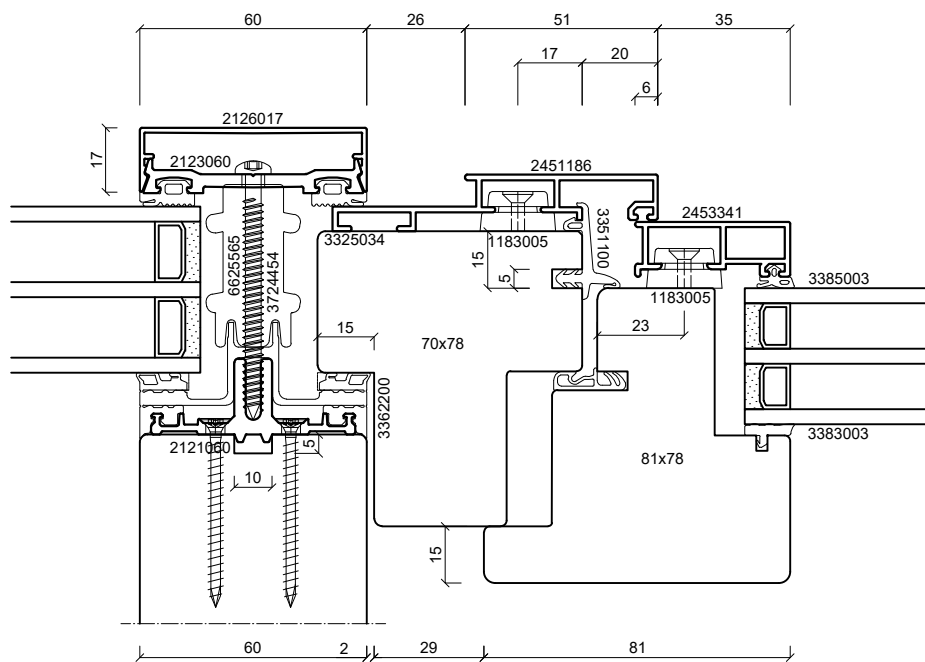
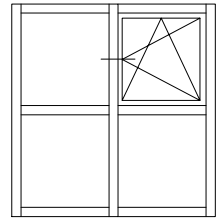

batimet

Holz-Aluminium · Systeme · Fenster · Fassade

Enderstrasse 90 | D-01277 Dresden
 Telefon: +49 (0) 351.81186.0 Telefax:
 +49 (0) 351.81186.11
 info@batimet.de | www.batimet.de

System	Datum	Name	Maßstab	
batimet TM60 SE + TA35 FVNG Pfosten-Riegel-Konstruktion Horizontalschnitt Pfosten	Gezeich.	25.06.2019	Pickel	Ansicht M1:2
	Gepr.			Detail -
Beschreibung	Norm			
Einsatzelement TA35 FVNG Einspannrahmen 86 mm Flügelprofil 41 mm	Zeichnungs-Nr.: 51303			Index: A

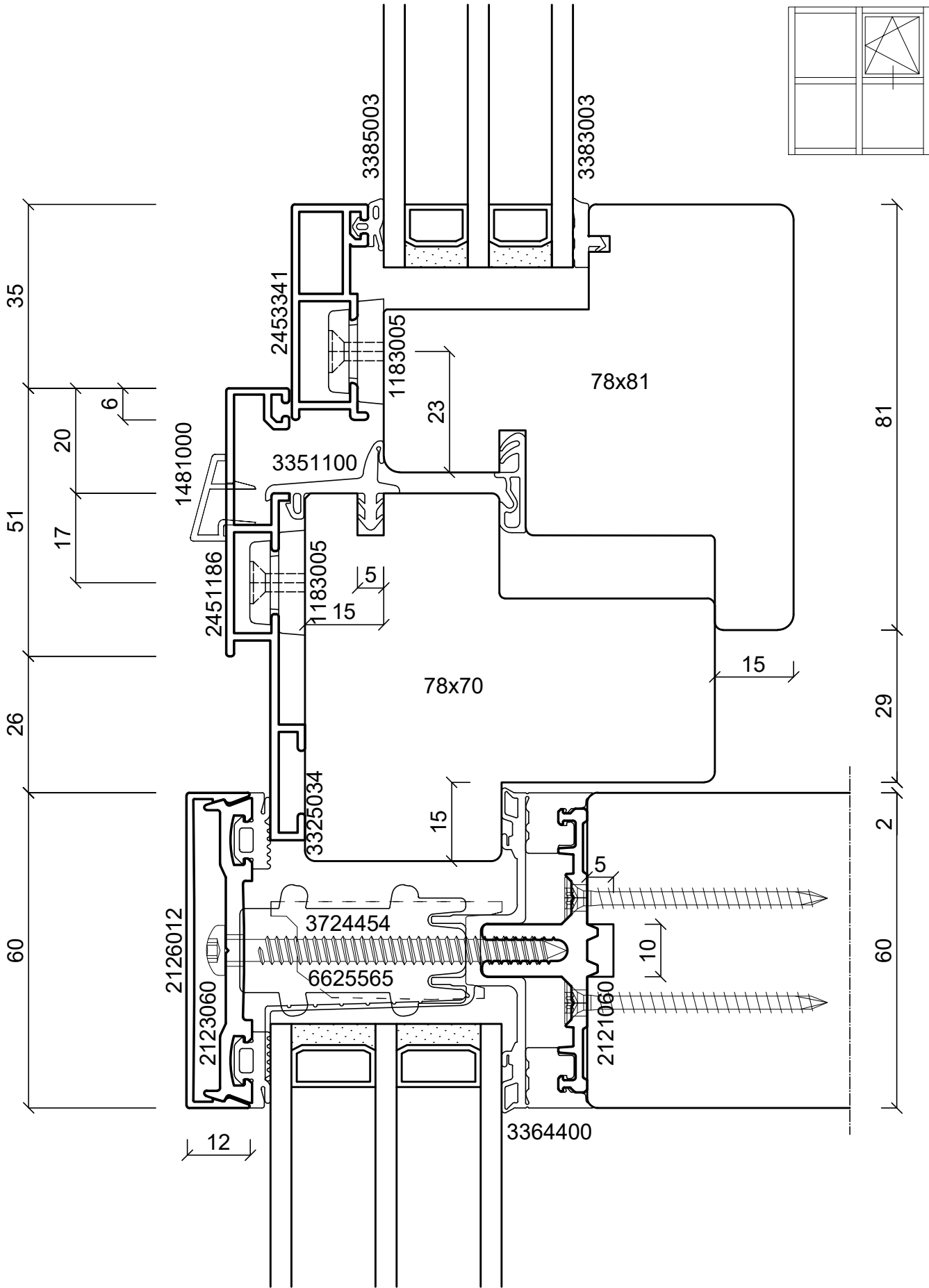

batimet

Holz-Aluminium · Systeme · Fenster · Fassade

Enderstrasse 90 | D-01277 Dresden
 Telefon: +49 (0) 351.81186.0 Telefax:
 +49 (0) 351.81186.11
 info@batimet.de | www.batimet.de

System	Datum	Name	Maßstab	
batimet TM60 SE + TA35 FVNG Pfosten-Riegel-Konstruktion Vertikalschnitt Riegel	Gezeich.	25.06.2019	Pickel	Ansicht M1:1
	Gepr.			Detail -
Beschreibung	Norm			
	Einsatzelement TA35 FVNG Einspannrahmen 86 mm Flügelprofil 41 mm			Zeichnungs-Nr.: 51304

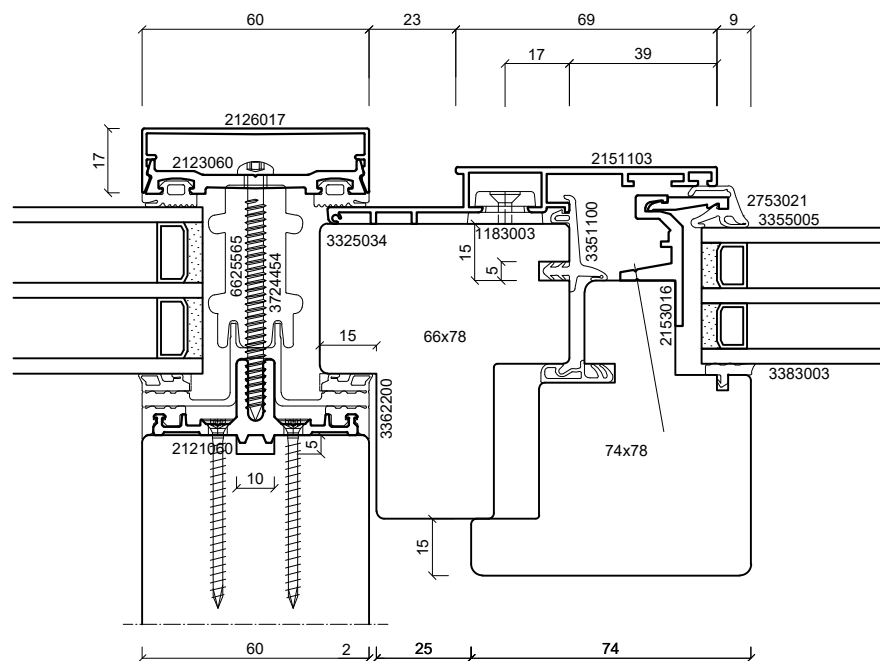
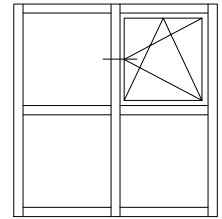

batimet
Holz-Aluminium · Systeme · Fenster · Fassade

Enderstrasse 90 | D-01277 Dresden
Telefon: +49 (0) 351.81186.0 Telefax:
+49 (0) 351.81186.11
info@batimet.de | www.batimet.de

System	Datum	Name	Maßstab	
batimet TM60 SE + TA35 IN Pfosten-Riegel- Horizontalsystem Kunststoff	Gezeich.	25.06.2019	Pickel	Ansicht M1:2
	Gepr.			Detail -
Beschreibung	Norm			
Einsatzelement TA35 IN Einspannrahmen 103 mm Flügelprofil integral	Zeichnungs-Nr.: 51401			Index: A

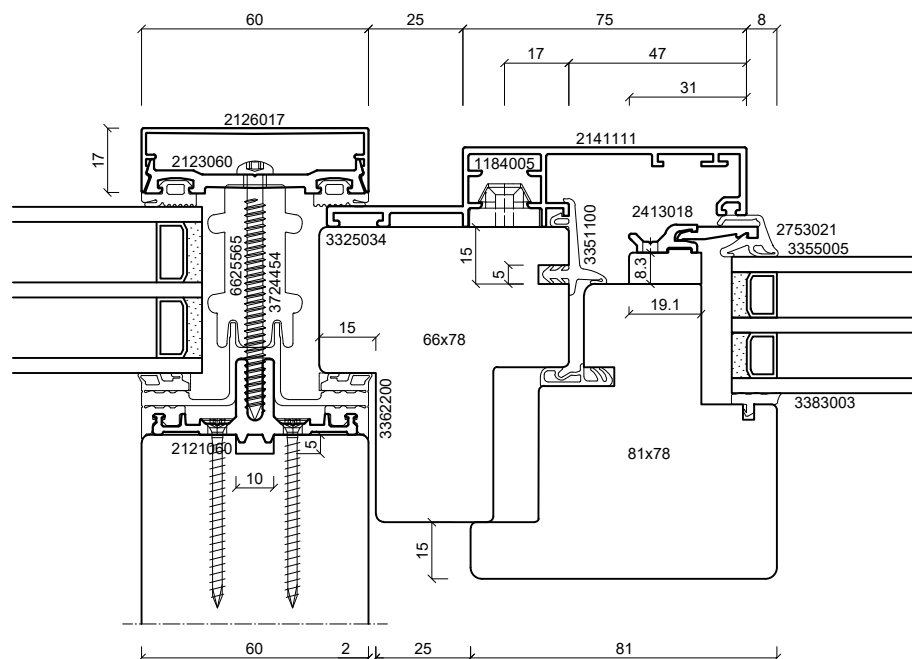
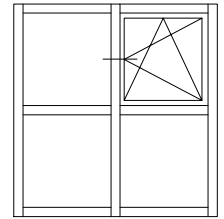

batimet

Holz-Aluminium · Systeme · Fenster · Fassade

Enderstrasse 90 | D-01277 Dresden
 Telefon: +49 (0) 351.81186.0 Telefax:
 +49 (0) 351.81186.11
 info@batimet.de | www.batimet.de

System	Datum	Name	Maßstab	
batimet TM60 SE + TA35 INRA Pfosten-Riegel-Konstruktion Horizontalschnitt Pfosten	Gezeich.	25.06.2019	Pickel	Ansicht M1:2
	Gepr.			Detail -
Beschreibung	Norm			
Einsatzelement TA35 INRA Einspannrahmen 111 mm Flügelprofil integral	Zeichnungs-Nr.: 51403			Index: A

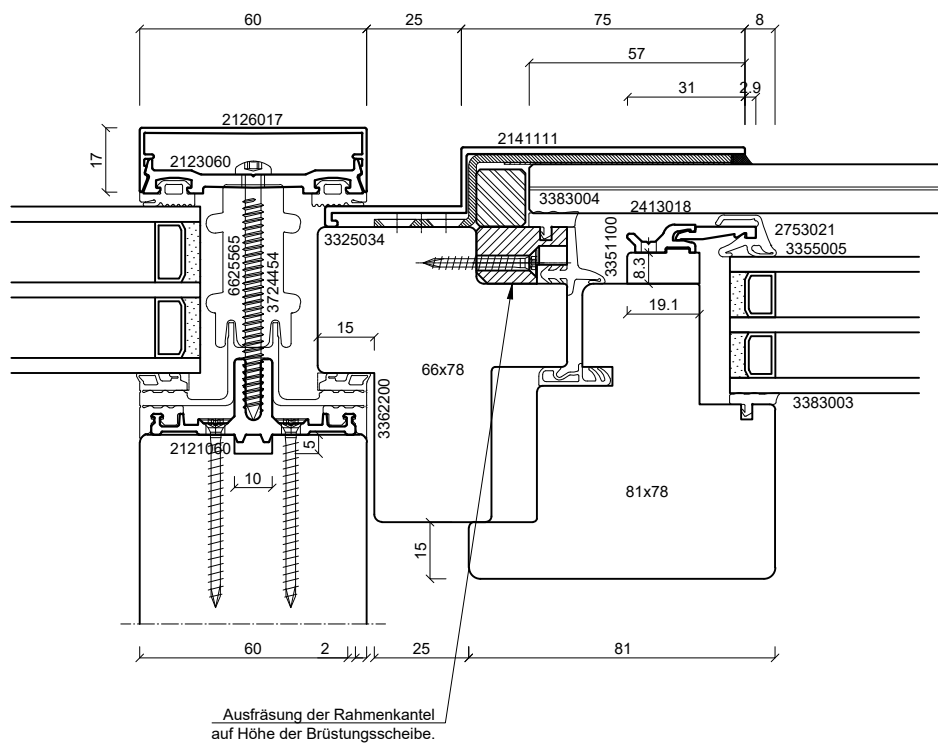
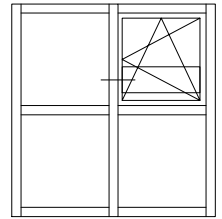

Ausfräsung der Rahmenkante
auf Höhe der Brüstungsscheibe.

batimet
Holz-Aluminium · Systeme · Fenster · Fassade

Enderstrasse 90 | D-01277 Dresden
Telefon: +49 (0) 351.81186.0 Telefax:
+49 (0) 351.81186.11
info@batimet.de | www.batimet.de

System	Datum	Name	Maßstab	
batimet TM60 SE + TA35 INRA Pfosten-Riegel-Konstruktion Horizontalschnitt Pfosten	Gezeich.	25.06.2019	Pickel	Ansicht M1:2
	Gepr.			Detail -
Beschreibung	Norm			
Einsatzelement TA35 INRA Einspannrahmen 111 mm Flügelprofil integral	Zeichnungs-Nr.: 51404		Index: A	

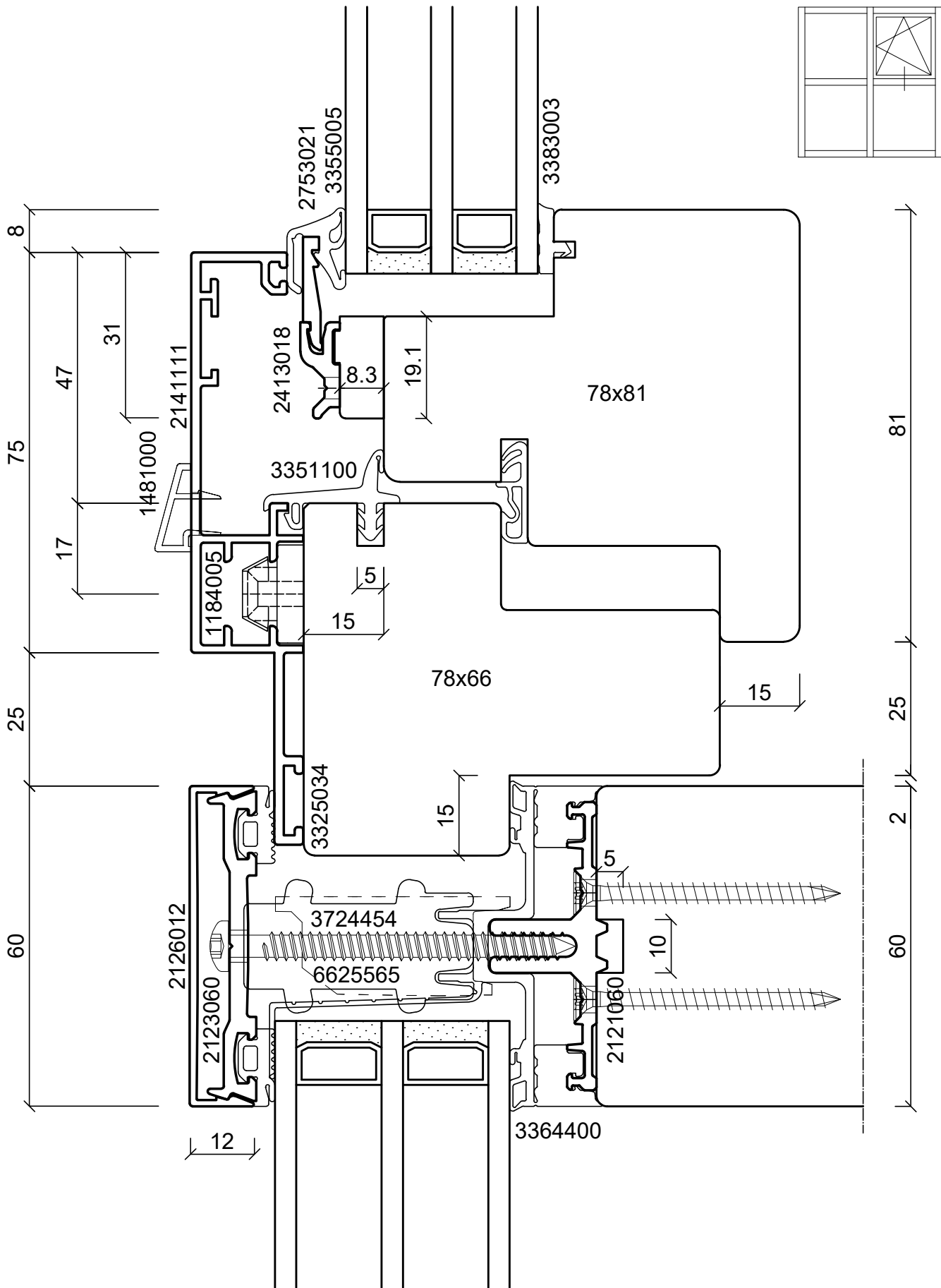

batimet
Holz-Aluminium · Systeme · Fenster · Fassade

Enderstrasse 90 | D-01277 Dresden
Telefon: +49 (0) 351.81186.0 Telefax:
+49 (0) 351.81186.11
info@batimet.de | www.batimet.de

System	Datum	Name	Maßstab	
batimet TM60 SE + TA35 INRA Pfosten-Riegel-Konstruktion Vertikalschnitt Riegel	Gezeich.	25.06.2019	Pickel	Ansicht M1:1
	Gepr.			Detail -
Beschreibung Einsatzelement TA35 INRA Einspannrahmen 111 mm Flügelprofil integral	Norm			
	Zeichnungs-Nr.: 51405			Index: A

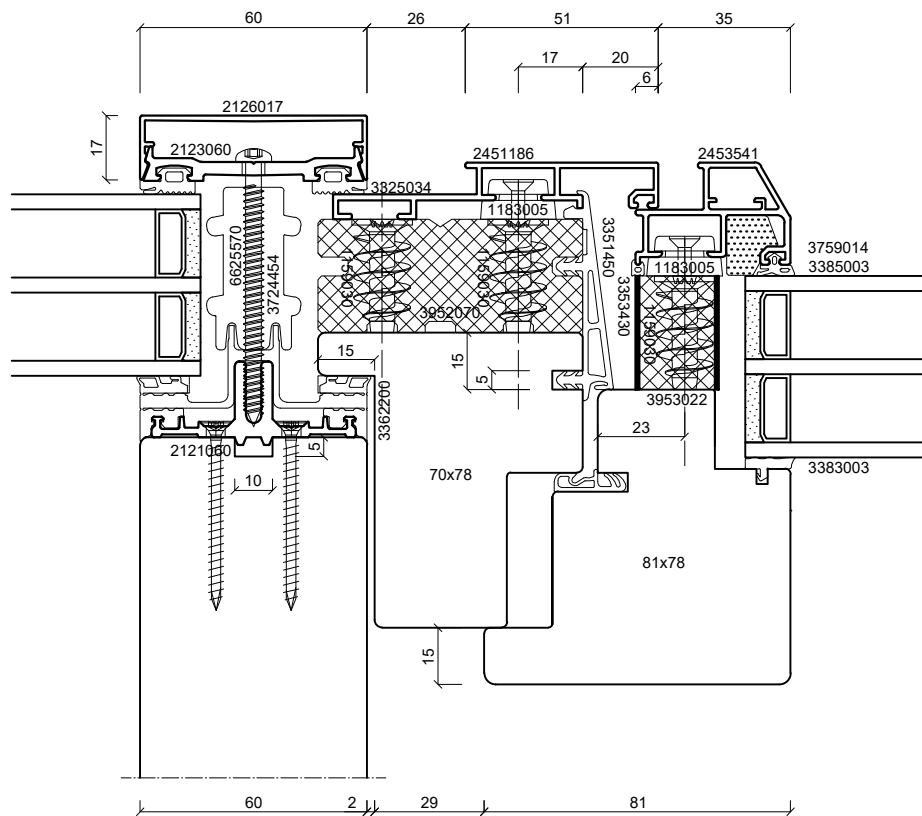
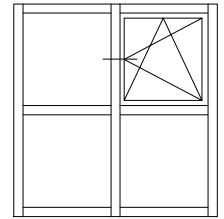

batimet

Holz-Aluminium · Systeme · Fenster · Fassade

Enderstrasse 90 | D-01277 Dresden
 Telefon: +49 (0) 351.81186.0 Telefax:
 +49 (0) 351.81186.11
 info@batimet.de | www.batimet.de

System	Datum	Name	Maßstab	
batimet TM60 SE + TA35 SE FB Pfosten-Riegel-Konstruktion Horizontalschnitt Pfosten	Gezeich.	25.06.2019	Pickel	Ansicht M1:2
	Gepr.			Detail -
Beschreibung	Norm			
Einsatzelement TA35 SE FB Einspannrahmen 86 mm Flügelprofil 41 mm	Zeichnungs-Nr.: 51601			Index: A

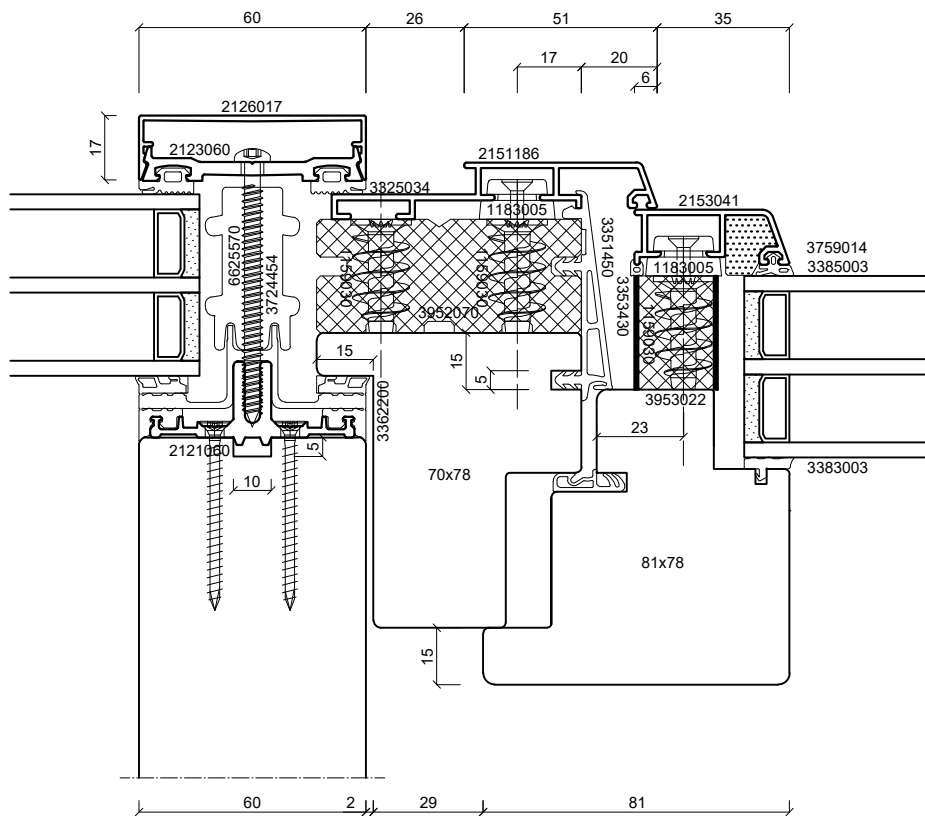
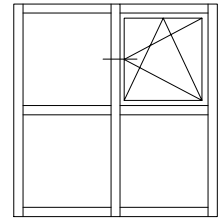

batimet

Holz-Aluminium · Systeme · Fenster · Fassade

Enderstrasse 90 | D-01277 Dresden
 Telefon: +49 (0) 351.81186.0 Telefax:
 +49 (0) 351.81186.11
 info@batimet.de | www.batimet.de

System	Datum	Name	Maßstab	
batimet TM60 SE + TA35 SE FV Pfosten-Riegel-Konstruktion Horizontalschnitt Pfosten	Gezeich.	25.06.2019	Pickel	Ansicht M1:2
	Gepr.			Detail -
Beschreibung	Norm			
Einsatzelement TA35 SE FV Einspannrahmen 86 mm Flügelprofil 41 mm	Zeichnungs-Nr.: 51603			Index: A

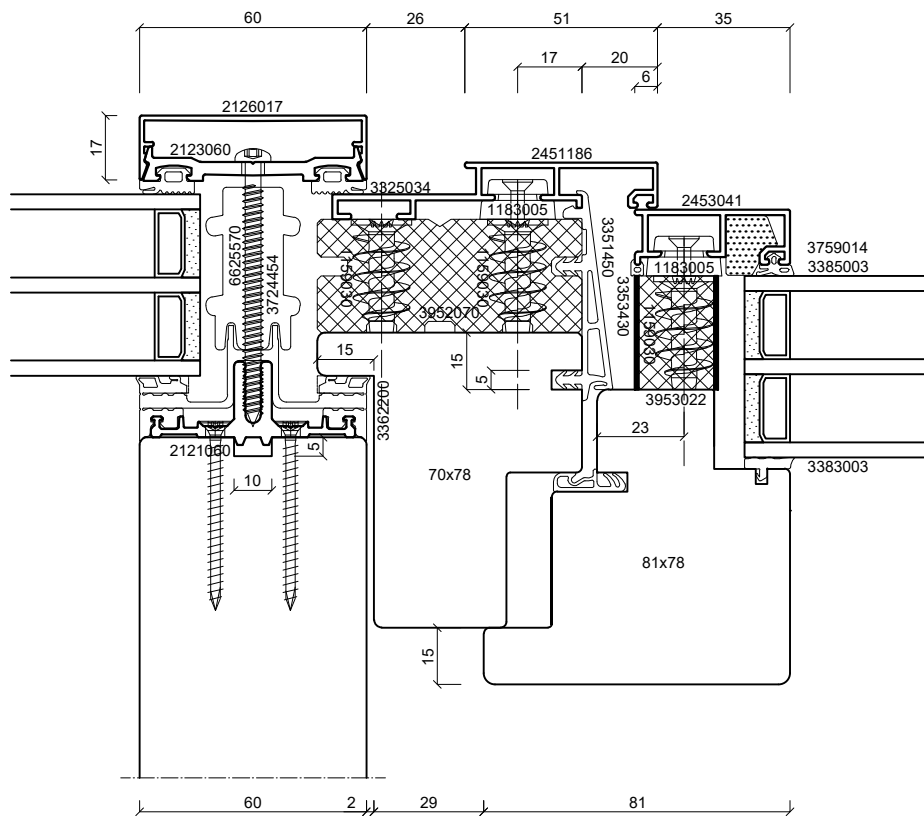
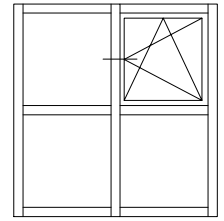

batimet

Holz-Aluminium · Systeme · Fenster · Fassade

Enderstrasse 90 | D-01277 Dresden
 Telefon: +49 (0) 351.81186.0 Telefax:
 +49 (0) 351.81186.11
 info@batimet.de | www.batimet.de

System	Datum	Name	Maßstab	
batimet TM60 SE + TA35 SE FVNG Pfosten-Riegel-Konstruktion Horizontalschnitt Pfosten	Gezeich. 25.06.2019	Pickel	Ansicht	M1:2
	Gepr.		Detail	-
Beschreibung	Norm			
Einsatzelement TA35 SE FVNG Einspannrahmen 86 mm Flügelprofil 41 mm	Zeichnungs-Nr.: 51605		Index: A	

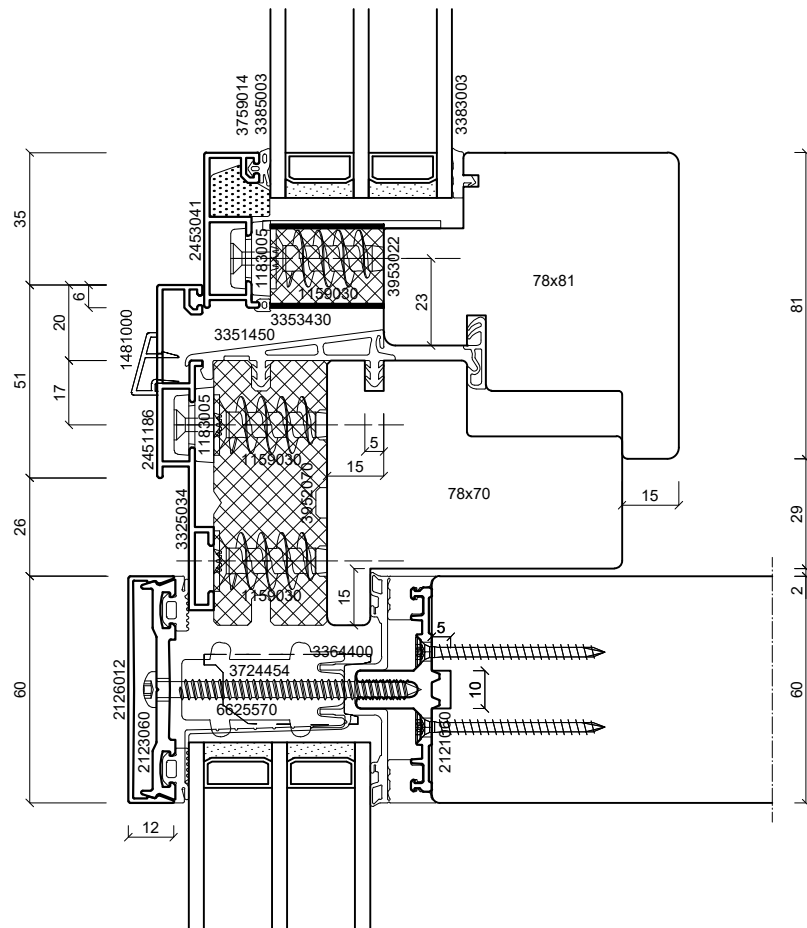
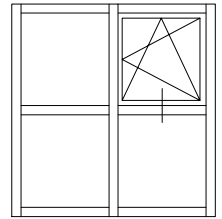

batimet
Holz-Aluminium · Systeme · Fenster · Fassade

Enderstrasse 90 | D-01277 Dresden
Telefon: +49 (0) 351.81186.0 Telefax:
+49 (0) 351.81186.11
info@batimet.de | www.batimet.de

System	Datum	Name	Maßstab	
batimet TM60 SE + TA35 SE FVNG Pfosten-Riegel-Konstruktion Vertikalschnitt Riegel	Gezeich.	25.06.2019	Pickel	Ansicht M1:2
	Gepr.			Detail -
Beschreibung	Norm			
Einsatzelement TA35 SE FVNG Einspannrahmen 86 mm Flügelprofil 41 mm	Zeichnungs-Nr.: 51606			Index: A

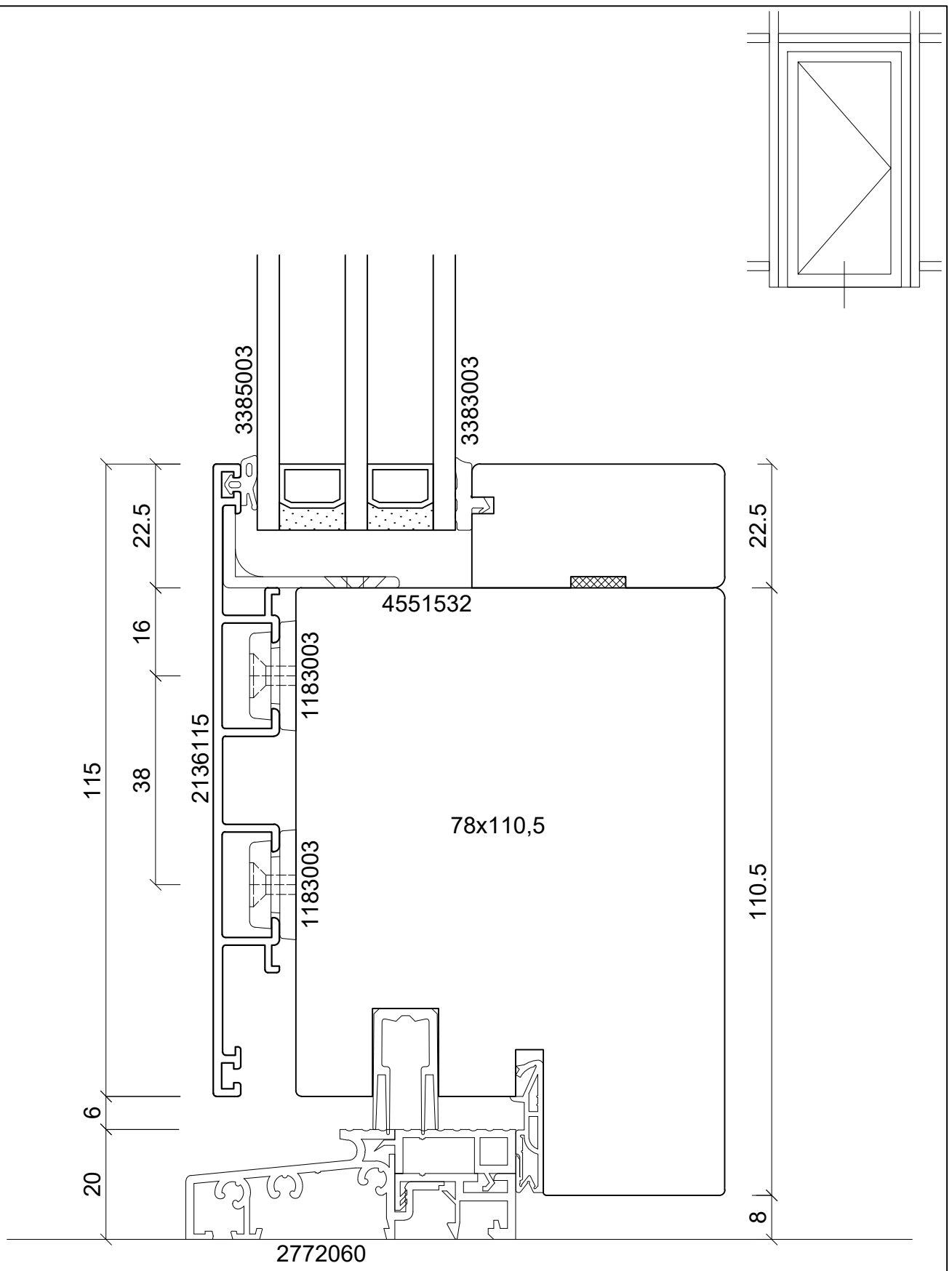

batimet
Holz-Aluminium · Systeme · Fenster · Fassade

Enderstrasse 90 | D-01277 Dresden
Telefon: +49 (0) 351.81186.0 Telefax:
+49 (0) 351.81186.11
info@batimet.de | www.batimet.de

System	Datum	Name	Maßstab	
batimet TM60 SE + TA35 DS TNI FB Pfosten-Riegel-Konstruktion Vertikalschnitt Schwelle	Gezeich.	25.06.2019	Pickel	Ansicht M1:1
	Gepr.			Detail -
Beschreibung	Norm			
Einsatzelement TA35 DS TNI FB Flügelprofil Setzholz 115 mm Schwelle 60 mm, barrierefrei	Zeichnungs-Nr.: 51701			Index: A

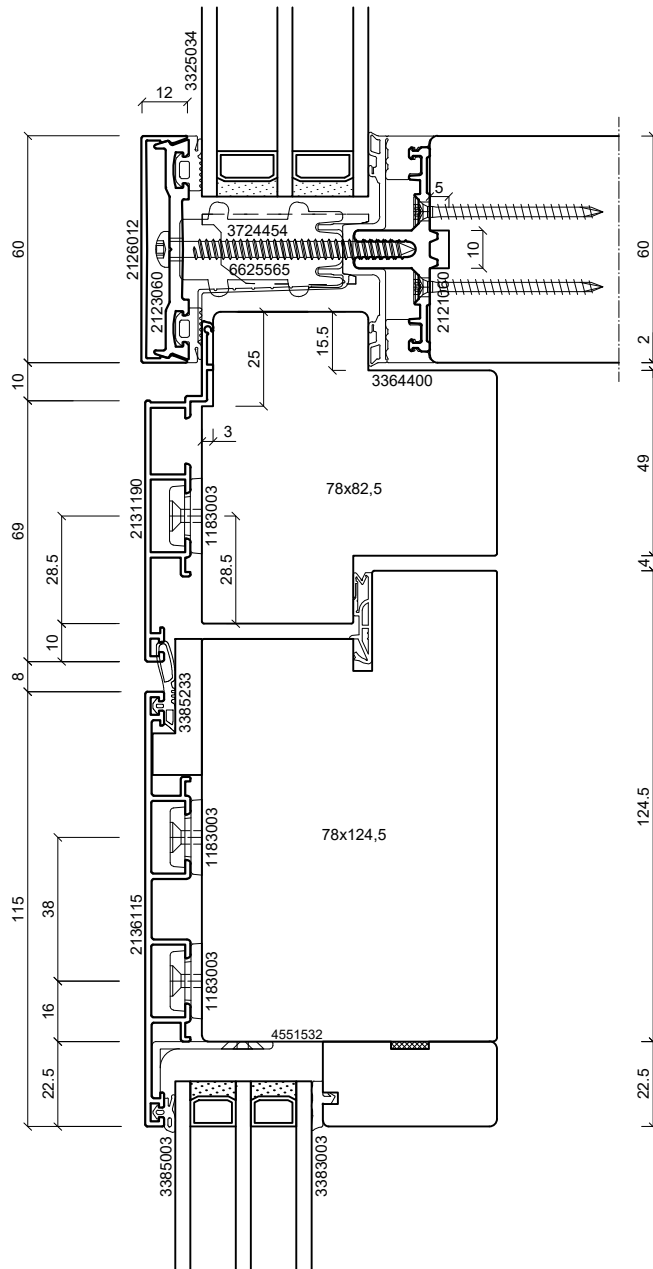

batimet

Holz-Aluminium · Systeme · Fenster · Fassade

Enderstrasse 90 | D-01277 Dresden
 Telefon: +49 (0) 351.81186.0 Telefax:
 +49 (0) 351.81186.11
 info@batimet.de | www.batimet.de

System

batimet TM60 SE + TA35 DS TNI FB
 Pfosten-Riegel-Konstruktion
 Vertikalschnitt Riegel

Beschreibung

Einsatzelement TA35 DS TNI FB
 Einspannrahmen 90 mm
 Flügelprofil Setzholz 115 mm

Datum

25.06.2019

Name

Pickel

Maßstab

Ansicht M1:2

Gezeich.

Gepr.

Norm

Detail

-

Zeichnungs-Nr.: 51702

Index: A

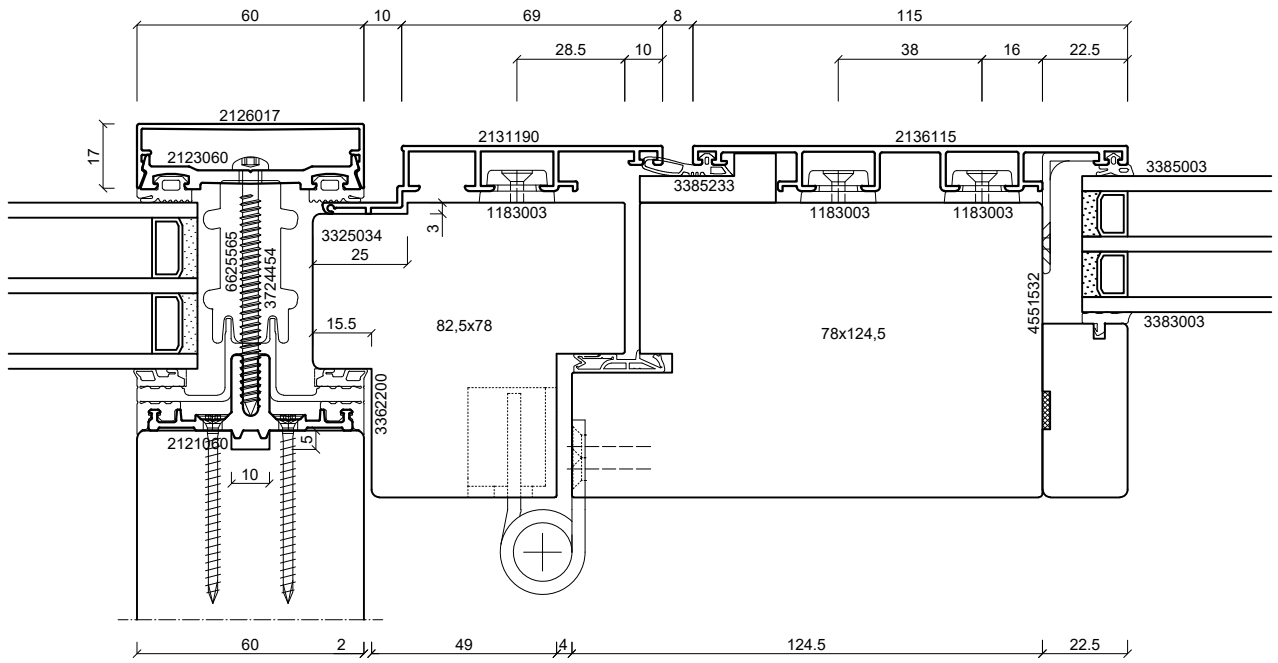
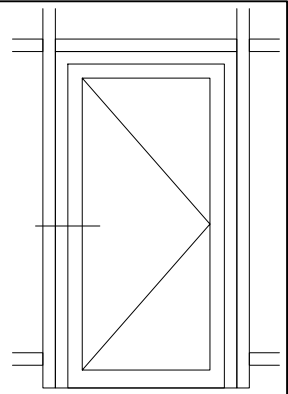
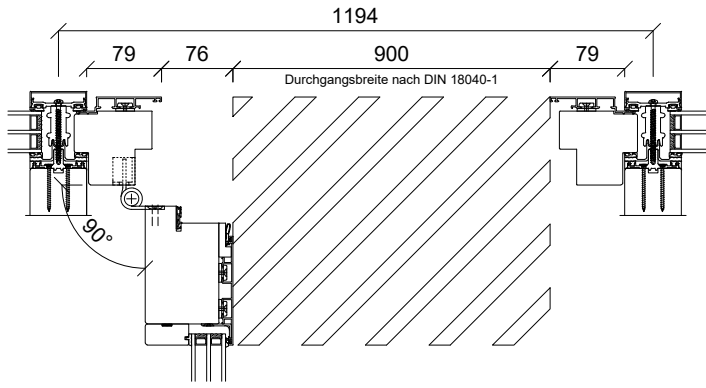

batimet

Holz-Aluminium · Systeme · Fenster · Fassade

Enderstrasse 90 | D-01277 Dresden
 Telefon: +49 (0) 351.81186.0 Telefax:
 +49 (0) 351.81186.11
 info@batimet.de | www.batimet.de

System		Datum	Name	Maßstab	
batimet TM60 SE + TA35 DS TNI FB Pfosten-Riegel-Konstruktion Horizontalschnitt Pfosten Bandseite	Gezeich.	25.06.2019	Pickel	Ansicht	M1:2
	Gepr.			Detail	-
Beschreibung	Norm				
Einsatzelement TA35 DS TNI FB Einspannrahmen 90 mm Flügelprofil Setzholz 115 mm	Zeichnungs-Nr.: 51703			Index: A	

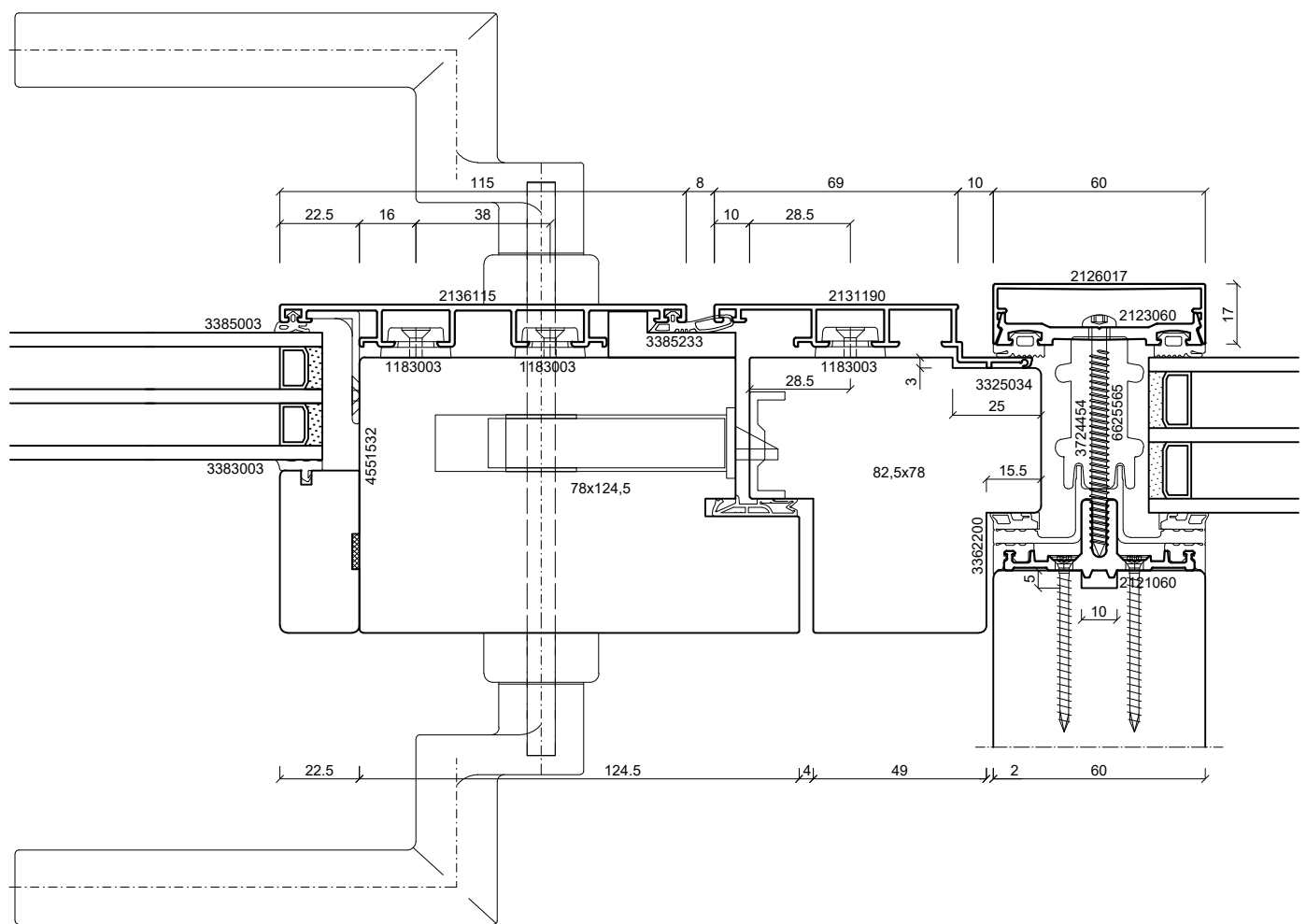
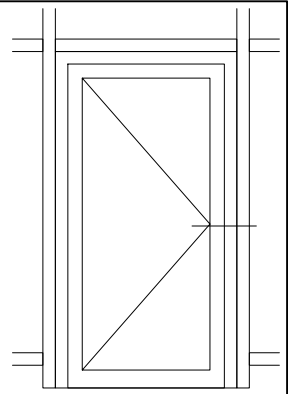

batimet

Holz-Aluminium · Systeme · Fenster · Fassade

Enderstrasse 90 | D-01277 Dresden
 Telefon: +49 (0) 351.81186.0 Telefax:
 +49 (0) 351.81186.11
 info@batimet.de | www.batimet.de

System		Datum	Name	Maßstab	
batimet TM60 SE + TA35 DS TNI FB Pfosten-Riegel-Konstruktion Horizontalschnitt Pfosten Griffseite	Gezeich.	25.06.2019	Pickel	Ansicht	M1:2
	Gepr.			Detail	-
Beschreibung	Norm				
Einsatzelement TA35 DS TNI FB Einspannrahmen 90 mm Flügelprofil Setzholz 115 mm	Zeichnungs-Nr.: 51704			Index: A	

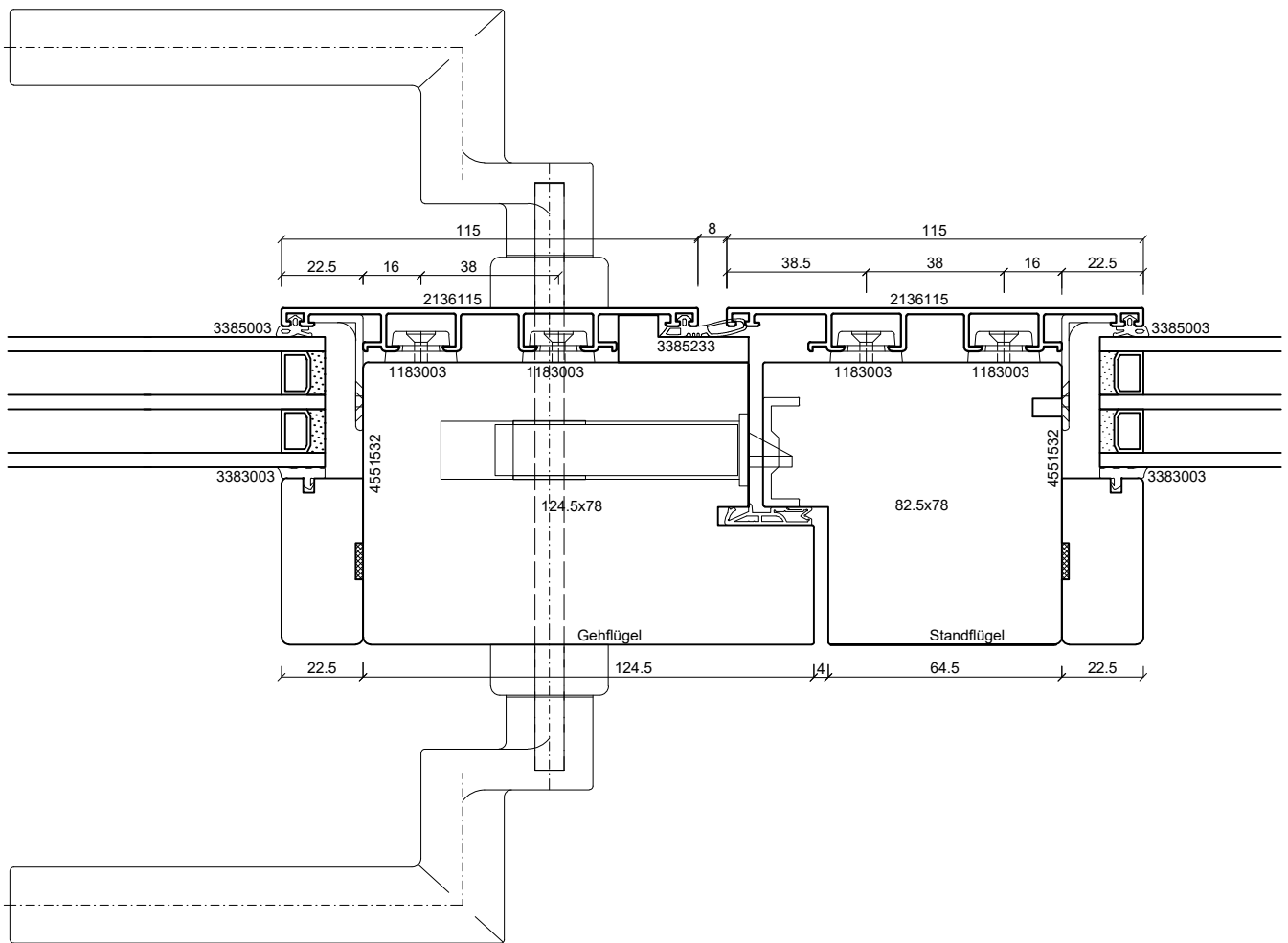
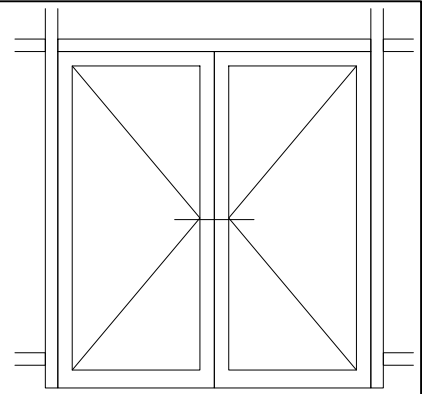

batimet

Holz-Aluminium · Systeme · Fenster · Fassade

Enderstrasse 90 | D-01277 Dresden
 Telefon: +49 (0) 351.81186.0 Telefax:
 +49 (0) 351.81186.11
 info@batimet.de | www.batimet.de

System		Datum	Name	Maßstab	
batimet TM60 SE + TA35 DS TNI FB Pfosten-Riegel-Konstruktion Horizontalschnitt Stulp	Gezeich.	25.06.2019	Pickel	Ansicht	M1:2
	Gepr.			Detail	-
Beschreibung	Norm				
Einsatzelement TA35 DS TNI FB Stulp Setzholzprofil 115 mm Flügelprofil Setzholz 115 mm	Zeichnungs-Nr.: 51705			Index: A	

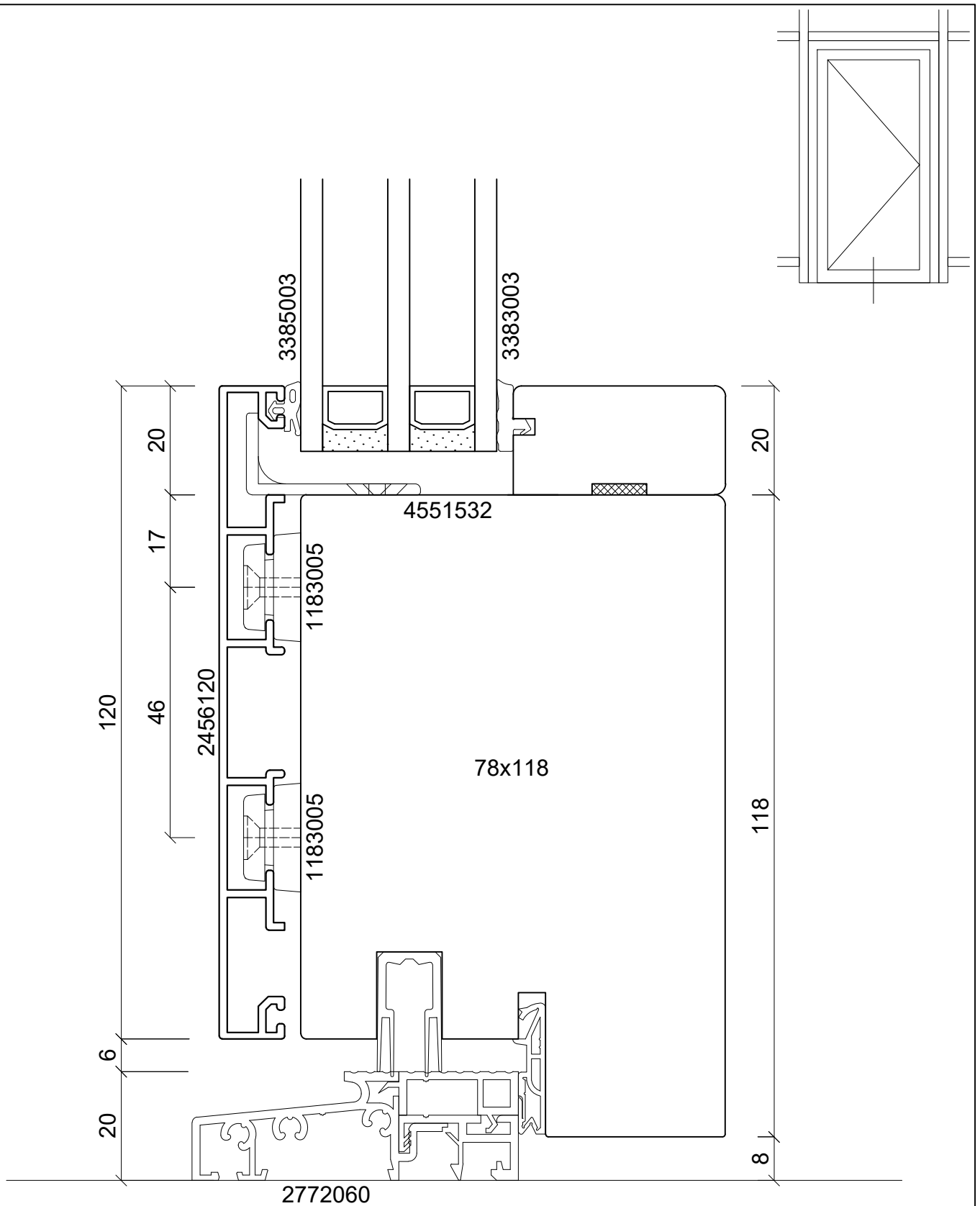

batimet

Holz-Aluminium · Systeme · Fenster · Fassade

Enderstrasse 90 | D-01277 Dresden
 Telefon: +49 (0) 351.81186.0 Telefax:
 +49 (0) 351.81186.11
 info@batimet.de | www.batimet.de

System	Datum	Name	Maßstab	
batimet TM60 SE + TA35 DS TNI FVNG Pfosten-Riegel-Konstruktion Vertikalschnitt Riegel	Gezeich.	25.06.2019	Pickel	Ansicht M1:1
	Gepr.			Detail -
Beschreibung	Norm			
Einsatzelement TA35 DS TNI FVNG Flügelprofil Setzholz 120 mm Schwelle 60 mm, barrierefrei	Zeichnungs-Nr.: 51721		Index: A	

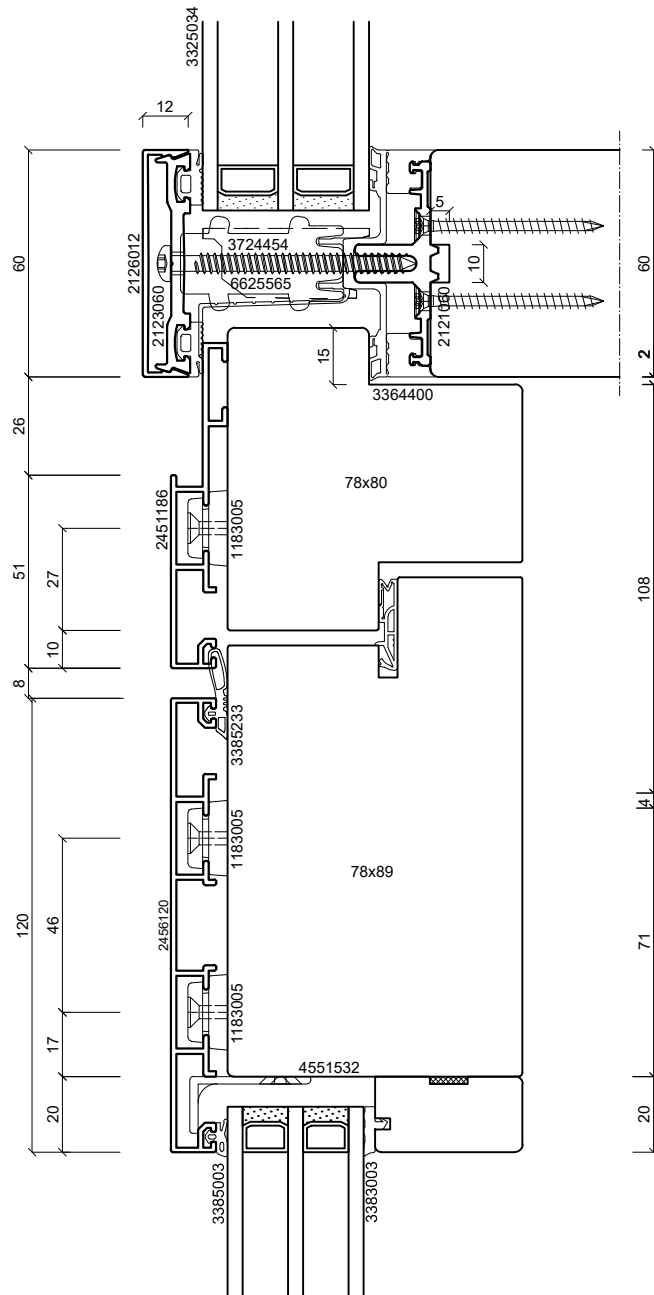
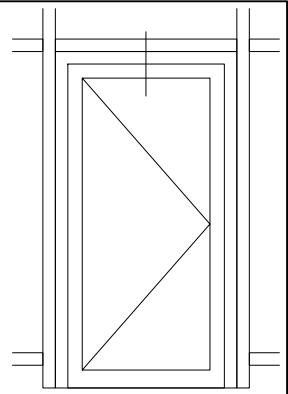

batimet

Holz-Aluminium · Systeme · Fenster · Fassade

Enderstrasse 90 | D-01277 Dresden
 Telefon: +49 (0) 351.81186.0 Telefax:
 +49 (0) 351.81186.11
 info@batimet.de | www.batimet.de

System	Datum	Name	Maßstab	
batimet TM60 SE + TA35 DS TNI FVNG Pfosten-Riegel-Konstruktion Vertikalschnitt Riegel	Gezeich.	25.06.2019	Pickel	Ansicht M1:2
	Gepr.			Detail -
Beschreibung	Norm			
Einsatzelement TA35 DS TNI FVNG Einspannrahmen 86 mm Flügelprofil Setzholz 120 mm	Zeichnungs-Nr.: 51722		Index: A	

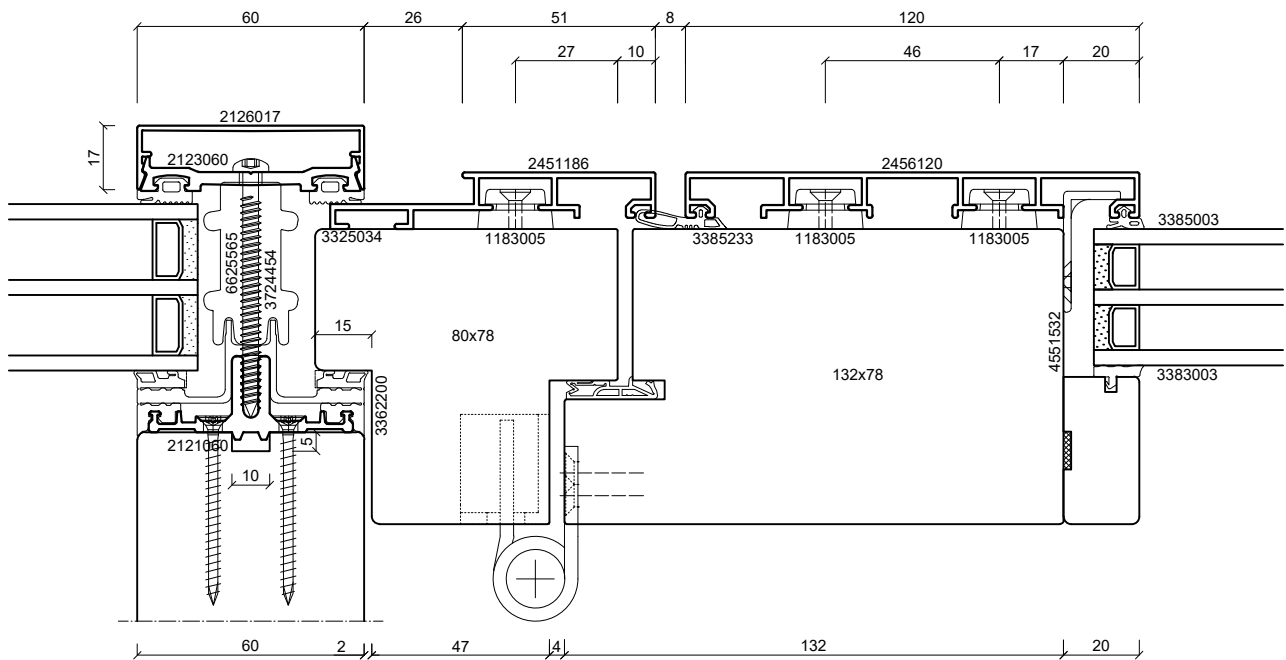
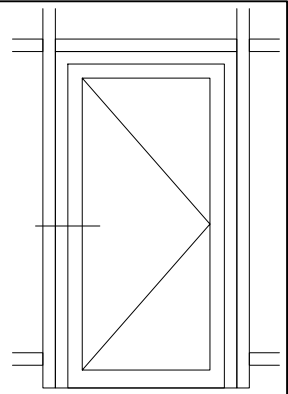
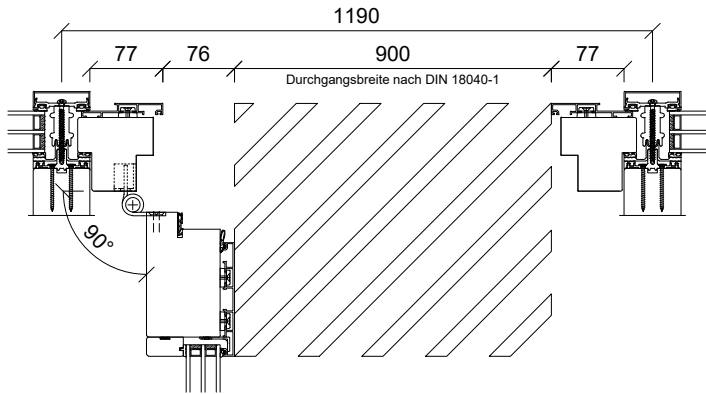

batimet

Holz-Aluminium · Systeme · Fenster · Fassade

Enderstrasse 90 | D-01277 Dresden
 Telefon: +49 (0) 351.81186.0 Telefax:
 +49 (0) 351.81186.11
 info@batimet.de | www.batimet.de

System	Datum	Name	Maßstab	
batimet TM60 SE + TA35 DS TNI FVNG Pfosten-Riegel-Konstruktion Horizontalschnitt Pfosten Bandseite	Gezeich.	25.06.2019	Pickel	Ansicht M1:2
	Gepr.			Detail -
Beschreibung	Norm			
Einsatzelement TA35 DS TNI FVNG Einspannrahmen 86 mm Flügelprofil Setzholz 120 mm	Zeichnungs-Nr.: 51723		Index: A	

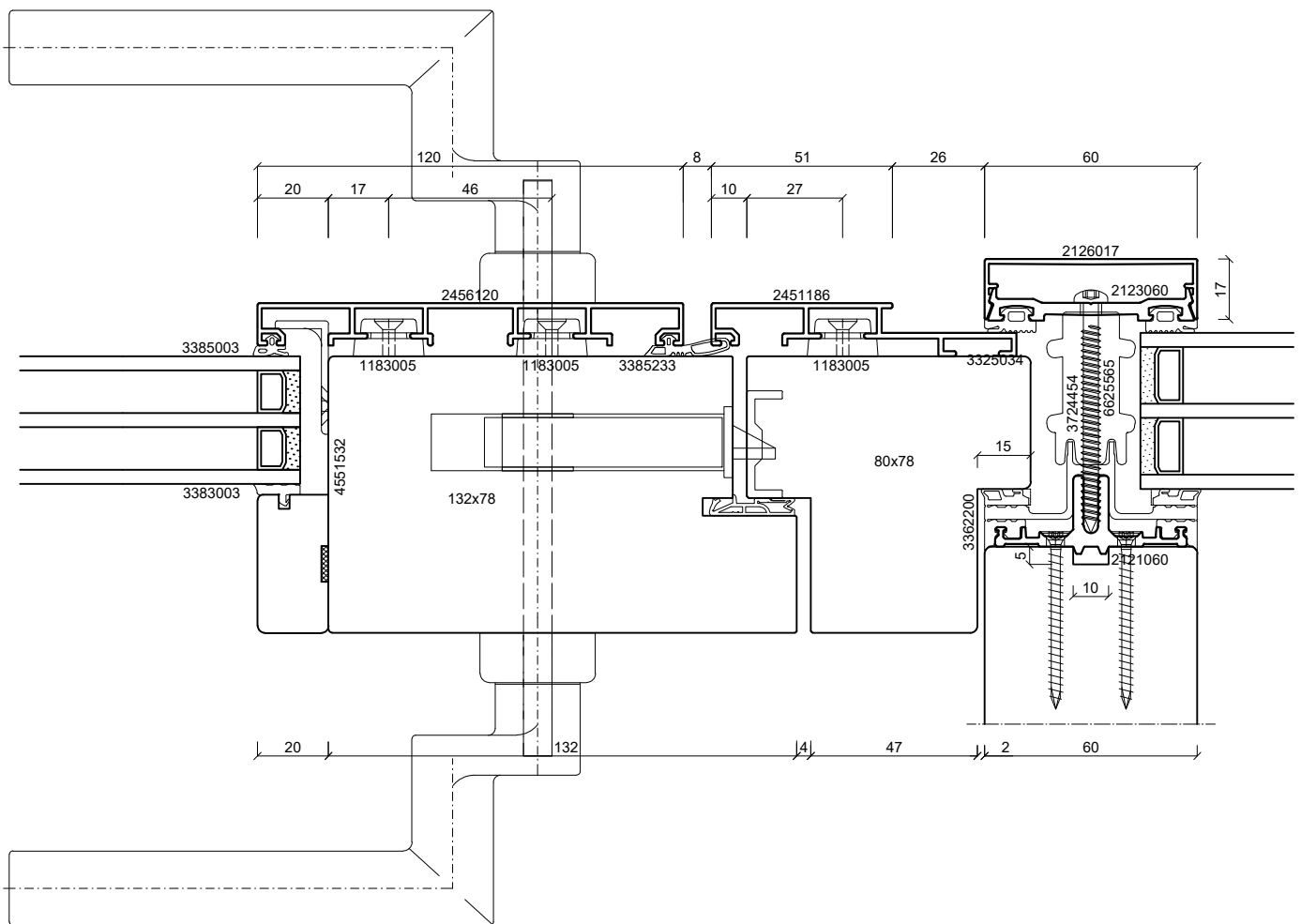
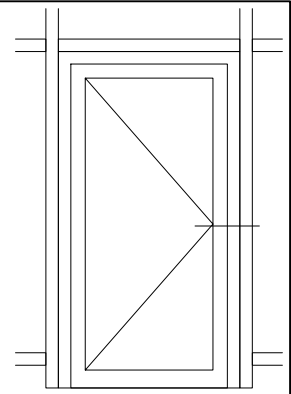

batimet

Holz-Aluminium · Systeme · Fenster · Fassade

Enderstrasse 90 | D-01277 Dresden
 Telefon: +49 (0) 351.81186.0 Telefax:
 +49 (0) 351.81186.11
 info@batimet.de | www.batimet.de

System	Datum	Name	Maßstab	
batimet TM60 SE + TA35 DS TNI FVNG Pfosten-Riegel-Konstruktion Horizontalschnitt Pfosten Griffseite	Gezeich.	25.06.2019	Pickel	Ansicht M1:2
	Gepr.			Detail -
Beschreibung	Norm			
Einsatzelement TA35 DS TNI FVNG Einspannrahmen 86 mm Flügelprofil Setzholz 120 mm	Zeichnungs-Nr.: 51724		Index: A	

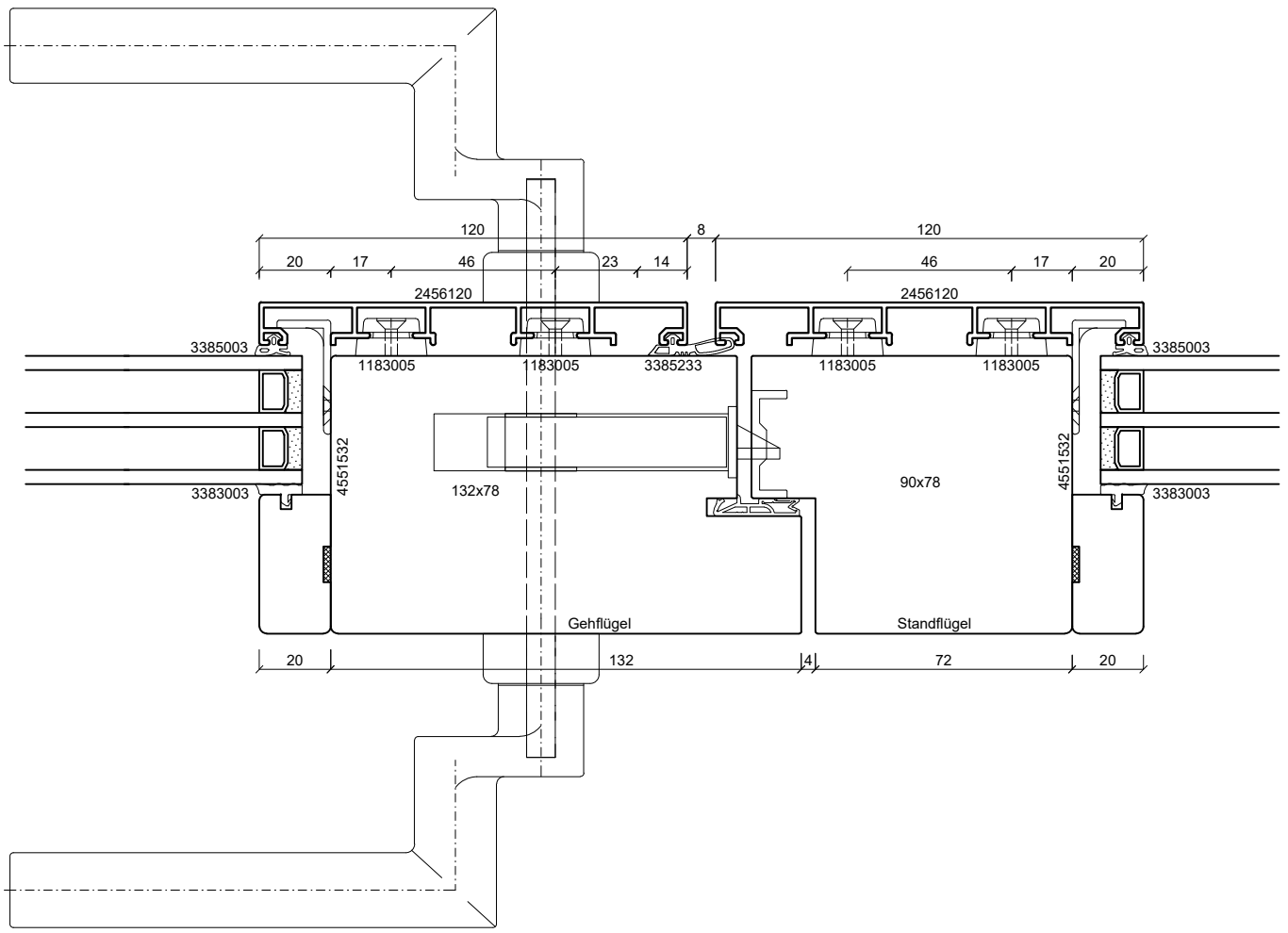
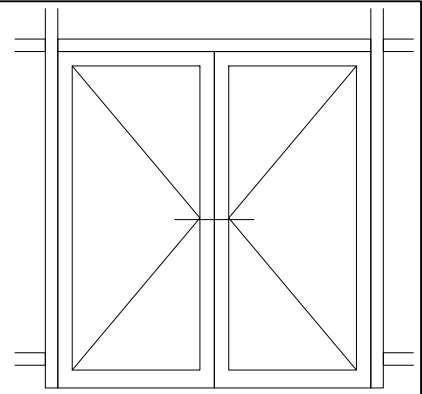

batimet

Holz-Aluminium · Systeme · Fenster · Fassade

Enderstrasse 90 | D-01277 Dresden
 Telefon: +49 (0) 351.81186.0 Telefax:
 +49 (0) 351.81186.11
 info@batimet.de | www.batimet.de

System		Datum	Name	Maßstab	
batimet TM60 SE + TA35 DS TNI FVNG Pfosten-Riegel-Konstruktion Horizontalschnitt Stulp	Gezeich.	25.06.2019	Pickel	Ansicht	M1:2
	Gepr.			Detail	-
Beschreibung	Norm				
Einsatzelement TA35 DS TNI FVNG Stulpprofil Setzholz 120 mm Flügelprofil Setzholz 120 mm	Zeichnungs-Nr.: 51725			Index: A	

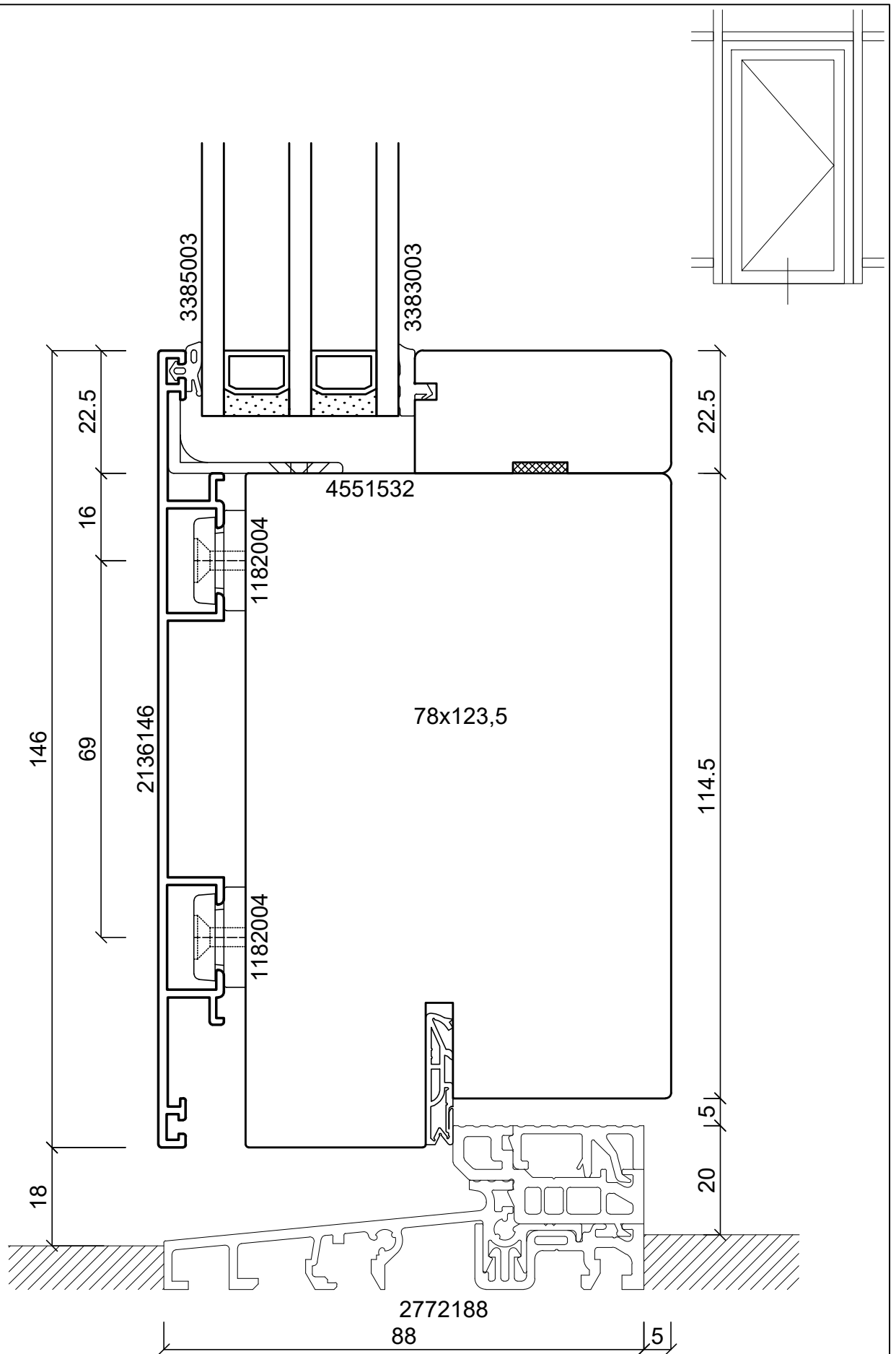

batimet

Holz-Aluminium · Systeme · Fenster · Fassade

Enderstrasse 90 | D-01277 Dresden
 Telefon: +49 (0) 351.81186.0 Telefax:
 +49 (0) 351.81186.11
 info@batimet.de | www.batimet.de

System	Datum	Name	Maßstab	
batimet TM60 SE + TA35 DS TNA FB Pfosten-Riegel-Konstruktion Vertikalschnitt Riegel	Gezeich.	25.06.2019	Pickel	Ansicht M1:1
	Gepr.			Detail -
Beschreibung	Norm			
Einsatzelement TA35 DS TNA FB Flügelprofil Setzholz 146 mm Schwelle 88 mm, barrierefrei	Zeichnungs-Nr.: 51751		Index: A	

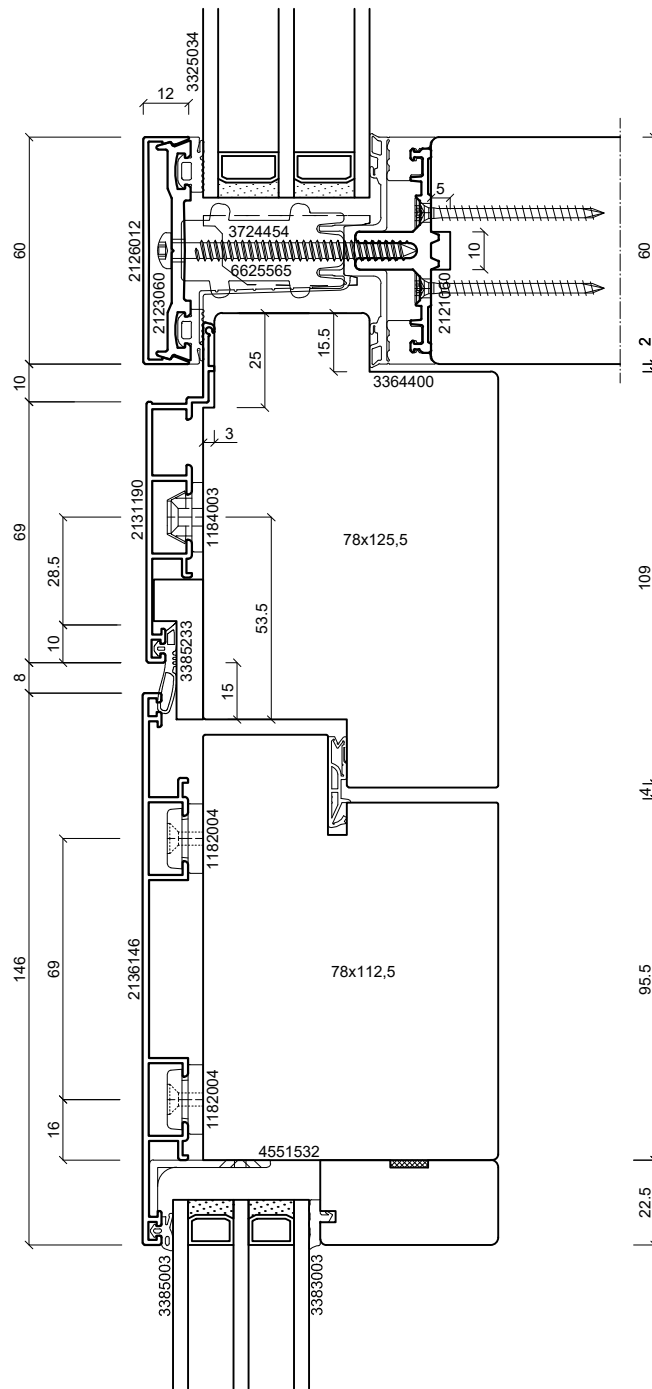

batimet

Holz-Aluminium · Systeme · Fenster · Fassade

Enderstrasse 90 | D-01277 Dresden
 Telefon: +49 (0) 351.81186.0 Telefax:
 +49 (0) 351.81186.11
 info@batimet.de | www.batimet.de

System	Datum	Name	Maßstab	
batimet TM60 SE + TA35 DS TNA FB Pfosten-Riegel-Konstruktion Vertikalschnitt Riegel	Gezeich.	25.06.2019	Pickel	Ansicht M1:2
	Gepr.			Detail -
Beschreibung	Norm			
Einsatzelement TA35 DS TNA FB Einspannrahmen 90 mm Flügelprofil Setzholz 146 mm	Zeichnungs-Nr.: 51752		Index: A	

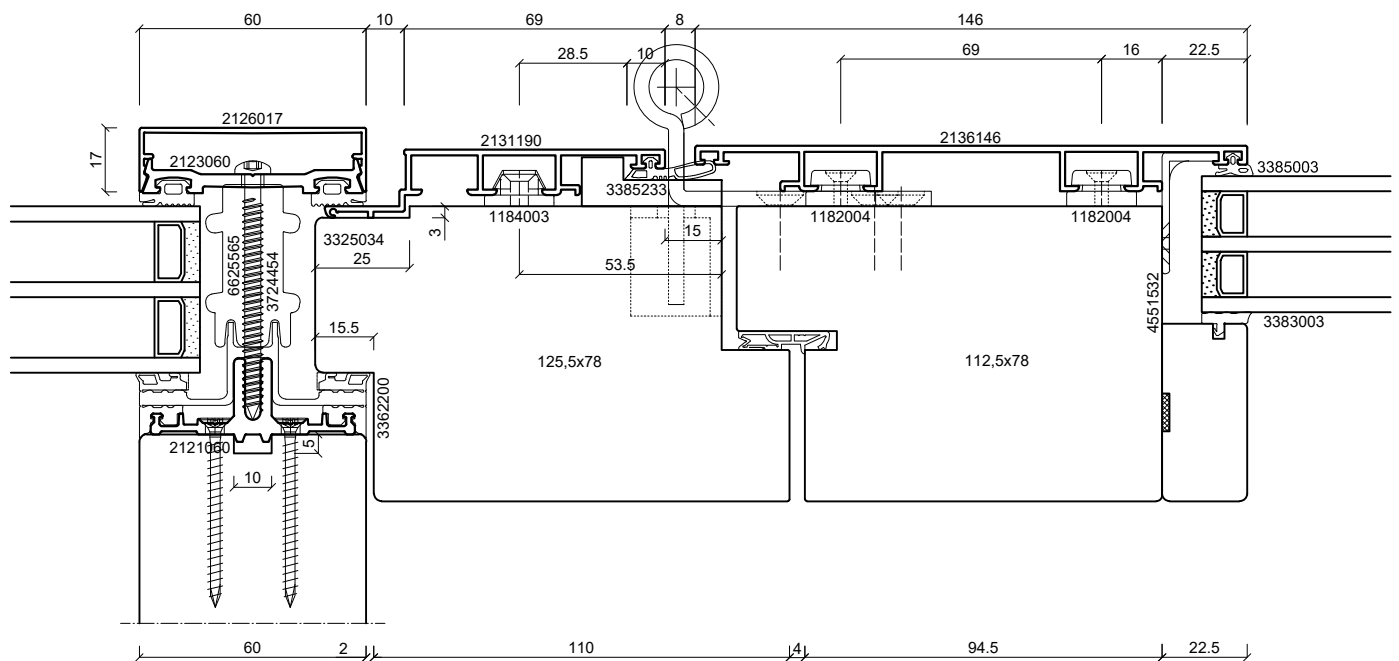
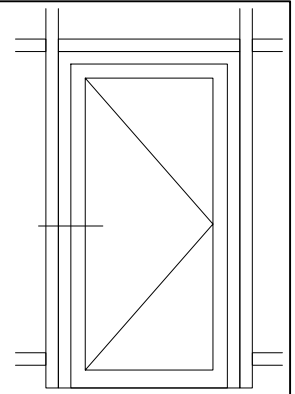
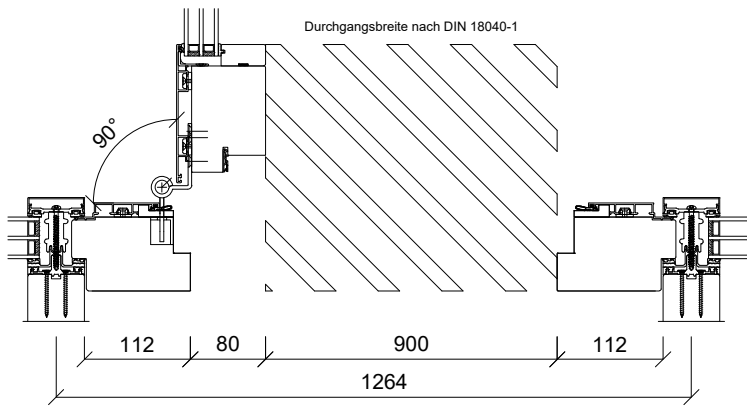

batimet

Holz-Aluminium · Systeme · Fenster · Fassade

Enderstrasse 90 | D-01277 Dresden
 Telefon: +49 (0) 351.81186.0 Telefax:
 +49 (0) 351.81186.11
 info@batimet.de | www.batimet.de

System	Datum	Name	Maßstab	
batimet TM60 SE + TA35 DS TNA FB Pfosten-Riegel-Konstruktion Horizontalschnitt Pfosten Bandseite	Gezeich.	25.06.2019	Pickel	Ansicht M1:2
	Gepr.			Detail -
Beschreibung	Norm			
Einsatzelement TA35 DS TNA FB Einspannrahmen 90 mm Flügelprofil Setzholz 146 mm	Zeichnungs-Nr.: 51753		Index: A	

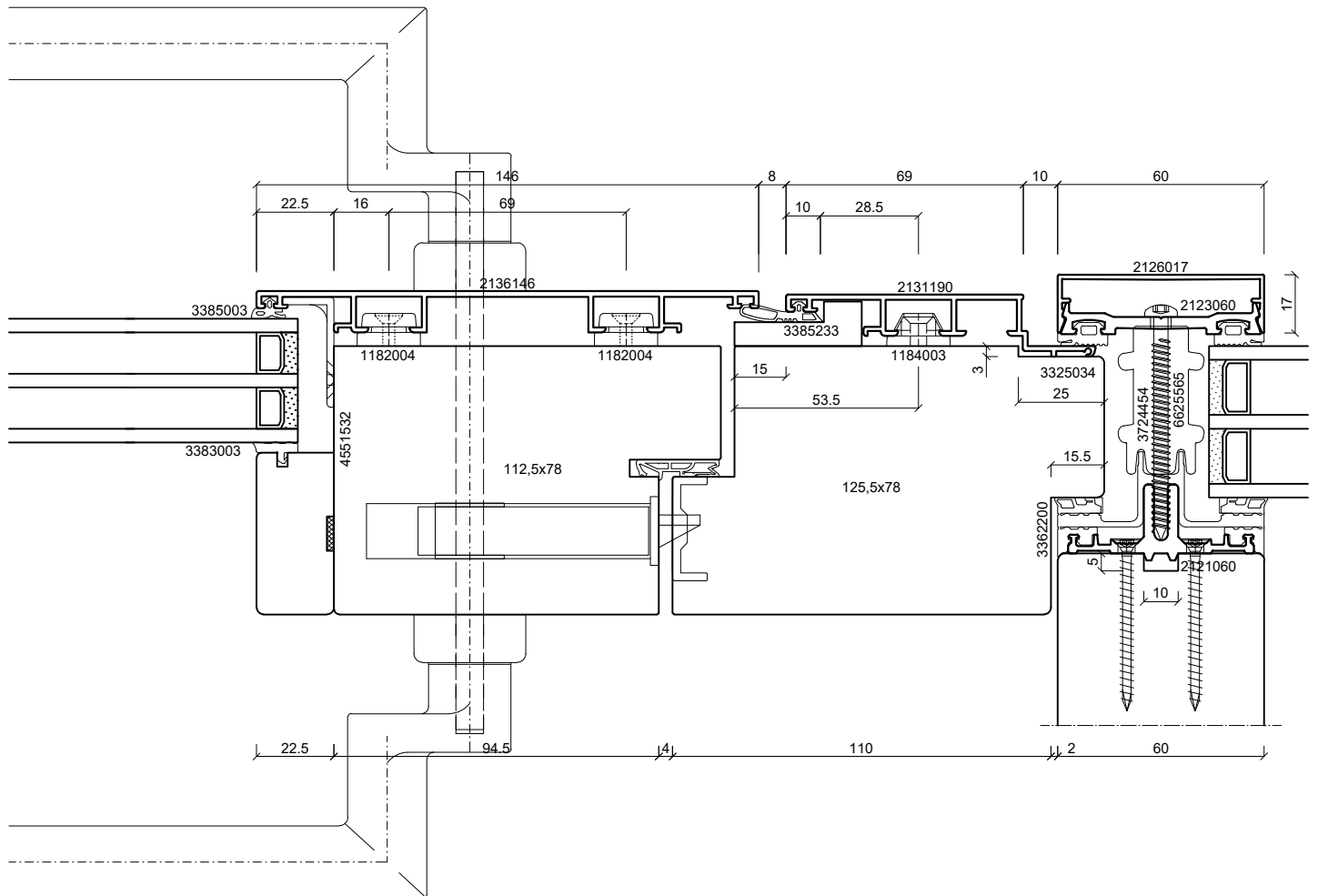
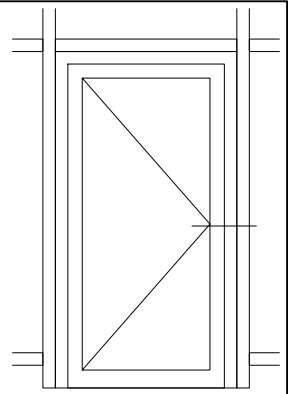

batimet

Holz-Aluminium · Systeme · Fenster · Fassade

Enderstrasse 90 | D-01277 Dresden
 Telefon: +49 (0) 351.81186.0 Telefax:
 +49 (0) 351.81186.11
 info@batimet.de | www.batimet.de

System	Datum	Name	Maßstab	
batimet TM60 SE + TA35 DS TNA FB Pfosten-Riegel-Konstruktion Horizontalschnitt Pfosten Griffseite	Gezeich. 25.06.2019	Pickel	Ansicht	M1:2
	Gepr.		Detail	-
Beschreibung	Norm			
Einsatzelement TA35 DS TNA FB Einspannrahmen 90 mm Flügelprofil Setzholz 146 mm	Zeichnungs-Nr.: 51754		Index: A	

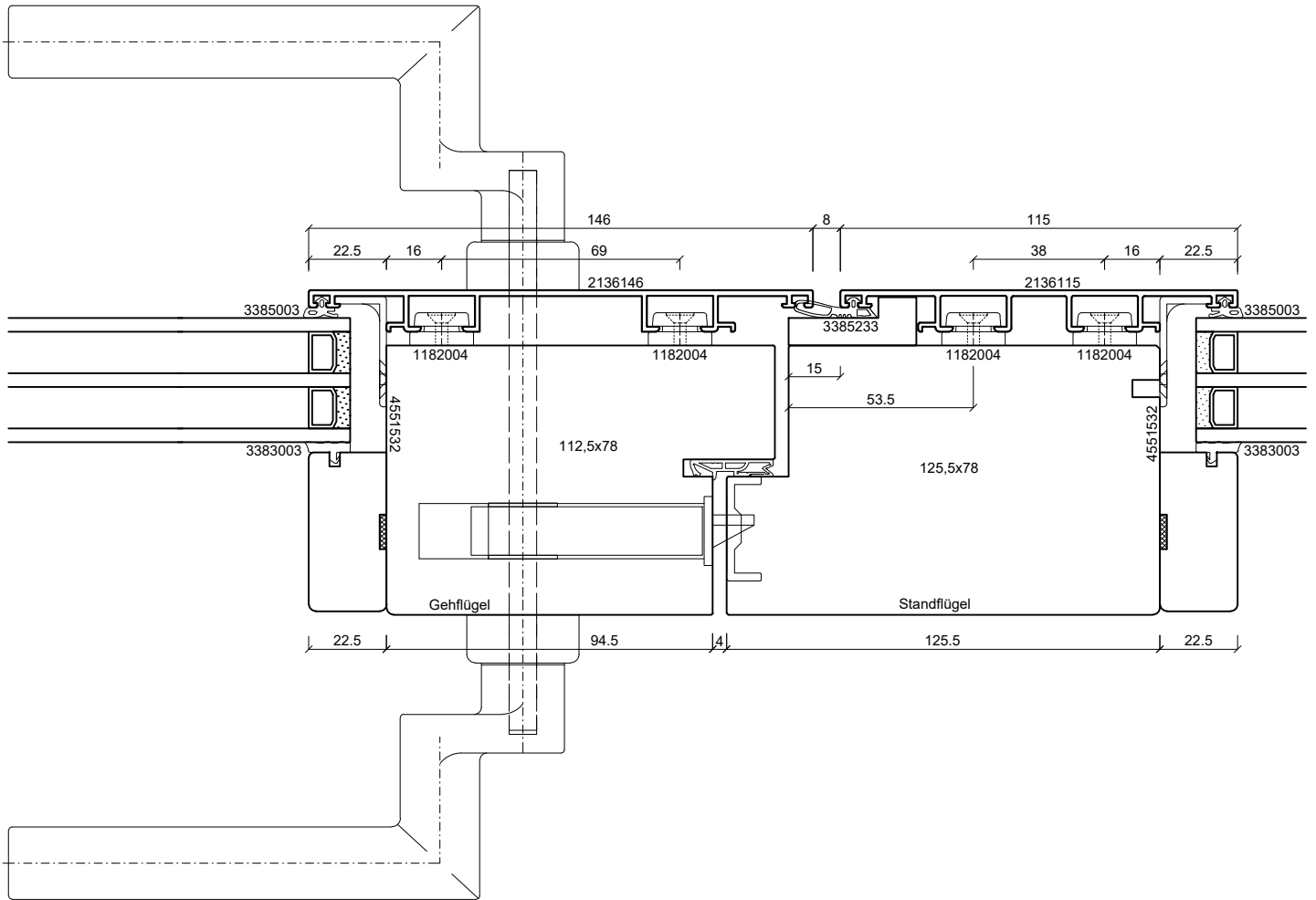
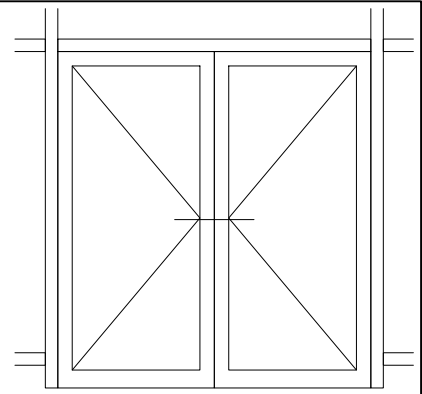

batimet

Holz-Aluminium · Systeme · Fenster · Fassade

Enderstrasse 90 | D-01277 Dresden
 Telefon: +49 (0) 351.81186.0 Telefax:
 +49 (0) 351.81186.11
 info@batimet.de | www.batimet.de

System	Datum	Name	Maßstab	
batimet TM60 SE + TA35 DS TNA FB Pfosten-Riegel-Konstruktion Horizontalschnitt Stulp	Gezeich.	25.06.2019	Pickel	Ansicht M1:2
	Gepr.			Detail -
Beschreibung	Norm			
Einsatzelement TA35 DS TNA FB Stulpprofil 115 mm Flügelprofil Setzholz 146 mm	Zeichnungs-Nr.: 51755		Index: A	

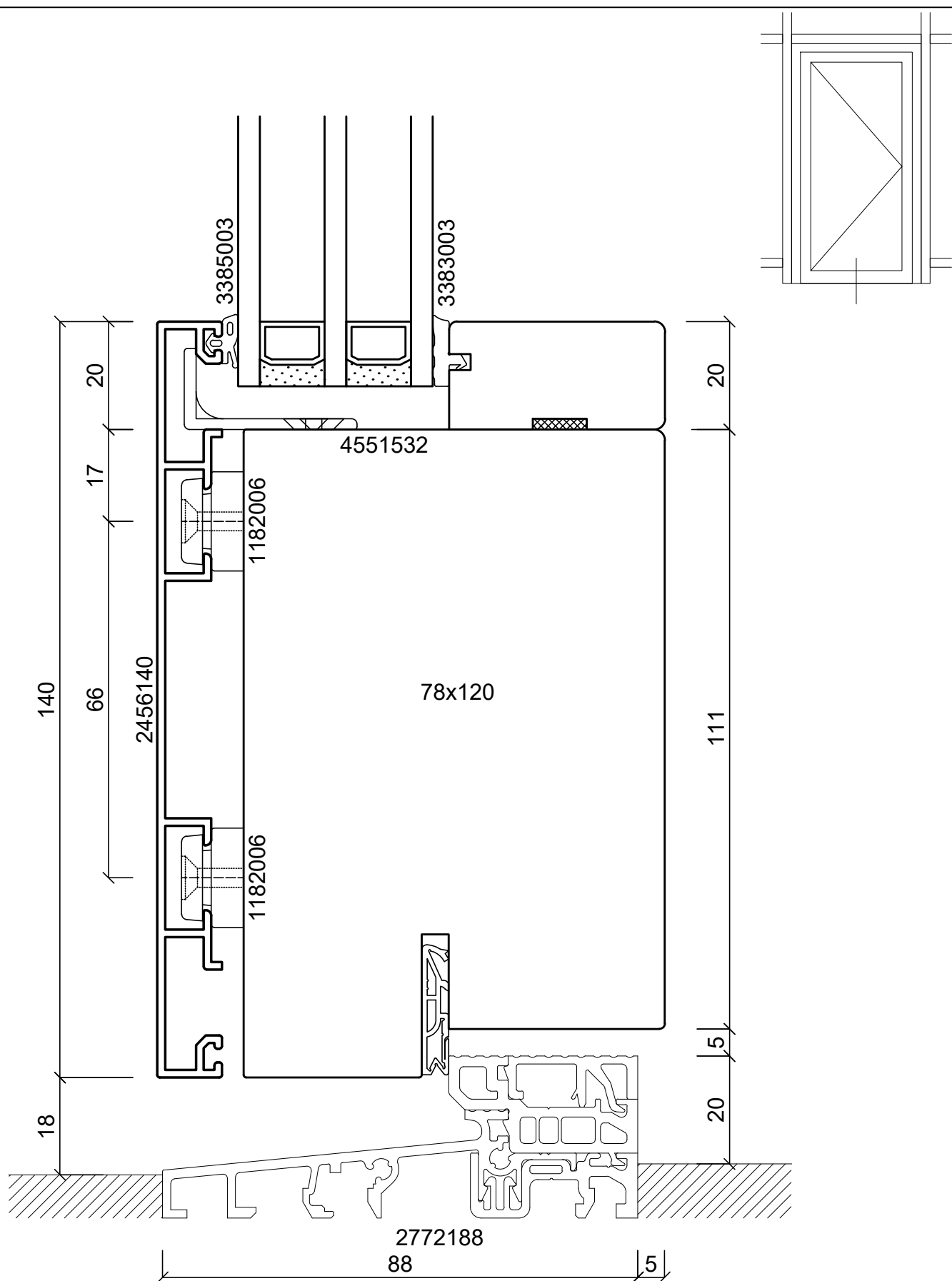

batimet

Holz-Aluminium · Systeme · Fenster · Fassade

Enderstrasse 90 | D-01277 Dresden
 Telefon: +49 (0) 351.81186.0 Telefax:
 +49 (0) 351.81186.11
 info@batimet.de | www.batimet.de

System		Datum	Name		Maßstab
batimet TM60 SE + TA35 DS TNA FVNG Pfosten-Riegel-Konstruktion Vertikalschnitt Riegel	Gezeich.	25.06.2019	Pickel		Ansicht M1:1
	Gepr.				Detail -
Beschreibung	Norm				
Einsatzelement TA35 DS TNA FVNG Flügelprofil Setzholz 140 mm Schwelle 88 mm, barrierefrei		Zeichnungs-Nr.: 51771			Index: A

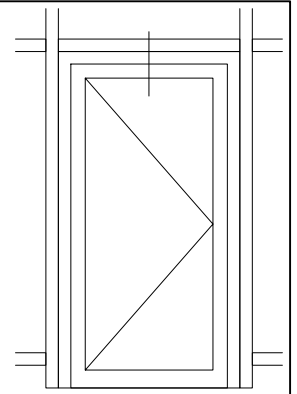
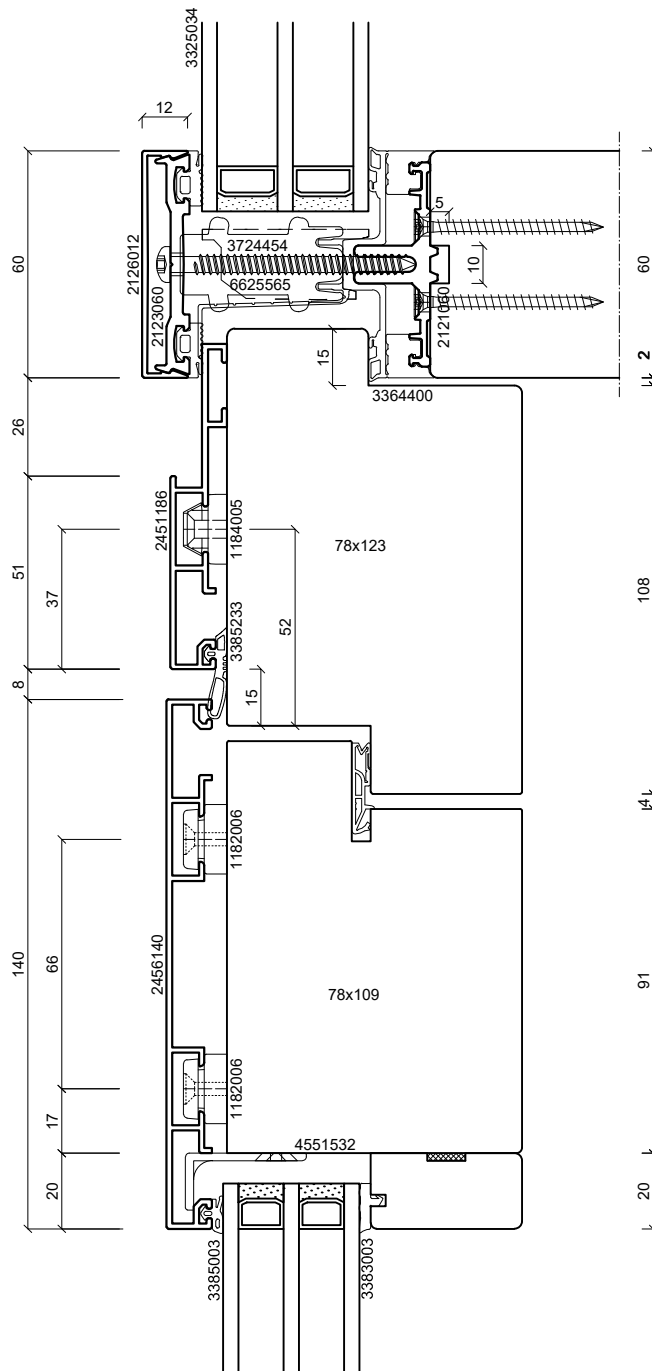

batimet
Holz-Aluminium · Systeme · Fenster · Fassade

Enderstrasse 90 | D-01277 Dresden
Telefon: +49 (0) 351.81186.0 Telefax:
+49 (0) 351.81186.11
info@batimet.de | www.batimet.de

System	Datum	Name	Maßstab	
batimet TM60 SE + TA35 DS TNA FVNG Pfosten-Riegel-Konstruktion Vertikalschnitt Riegel	Gezeich.	25.06.2019	Pickel	Ansicht M1:2
	Gepr.			Detail -
Beschreibung	Norm			
Einsatzelement TA35 DS TNA FVNG Einspannrahmen 86 mm Flügelprofil Setzholz 140 mm	Zeichnungs-Nr.: 51772		Index: A	

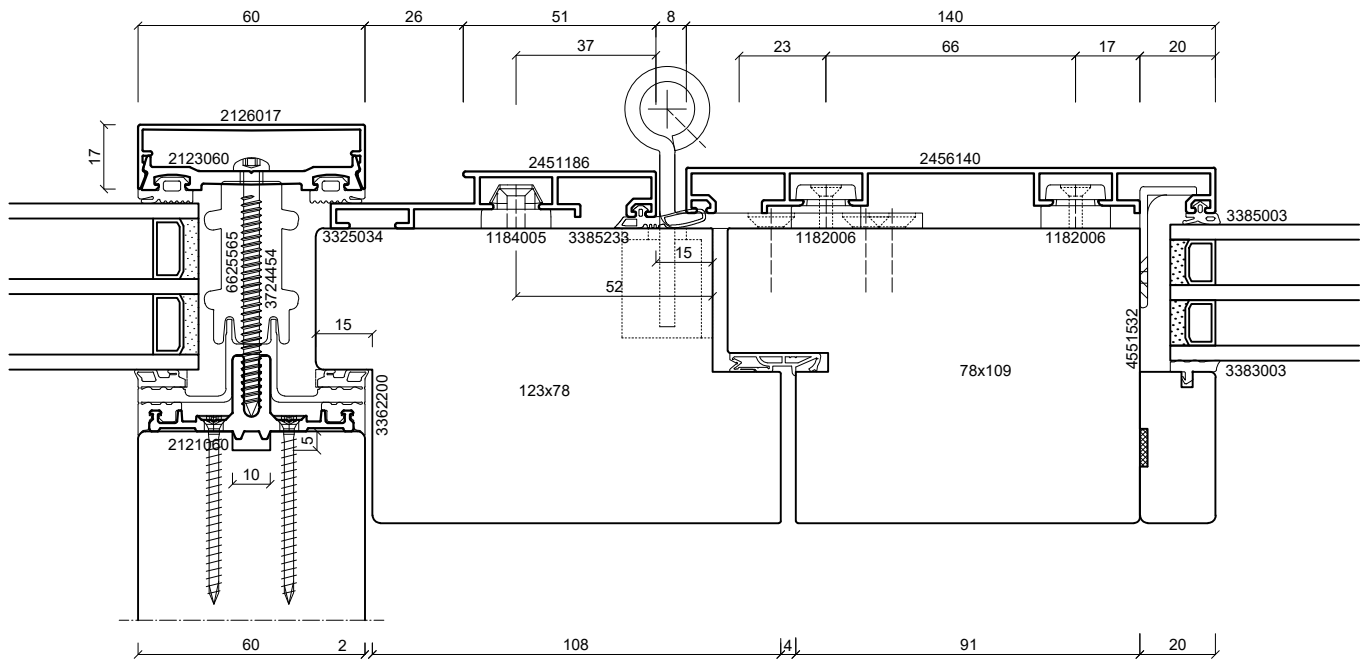
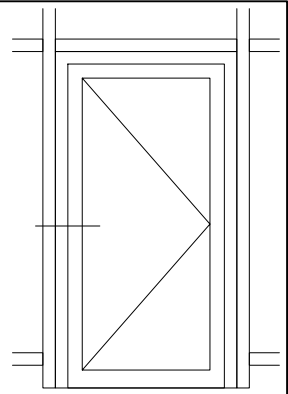
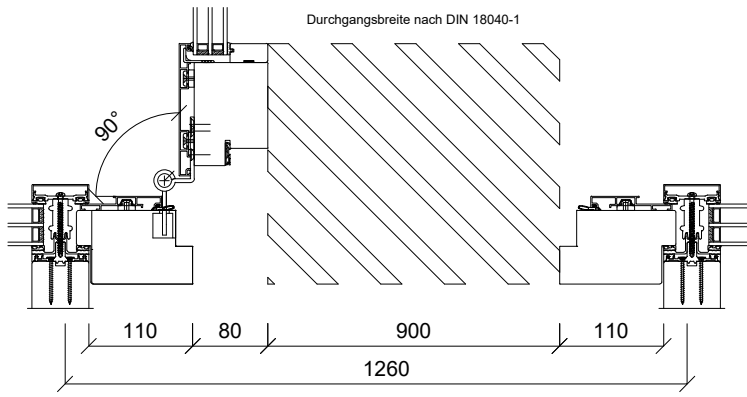

batimet

Holz-Aluminium · Systeme · Fenster · Fassade

Enderstrasse 90 | D-01277 Dresden
 Telefon: +49 (0) 351.81186.0 Telefax:
 +49 (0) 351.81186.11
 info@batimet.de | www.batimet.de

System	Datum	Name	Maßstab	
batimet TM60 SE + TA35 DS TNA FVNG Pfosten-Riegel-Konstruktion Horizontalschnitt Pfosten Bandseite	Gezeich.	25.06.2019	Pickel	Ansicht M1:2
	Gepr.			Detail -
Beschreibung	Norm			
Einsatzelement TA35 DS TNA FVNG Einspannrahmen 86 mm Flügelprofil Setzholz 140 mm	Zeichnungs-Nr.: 51773		Index: A	

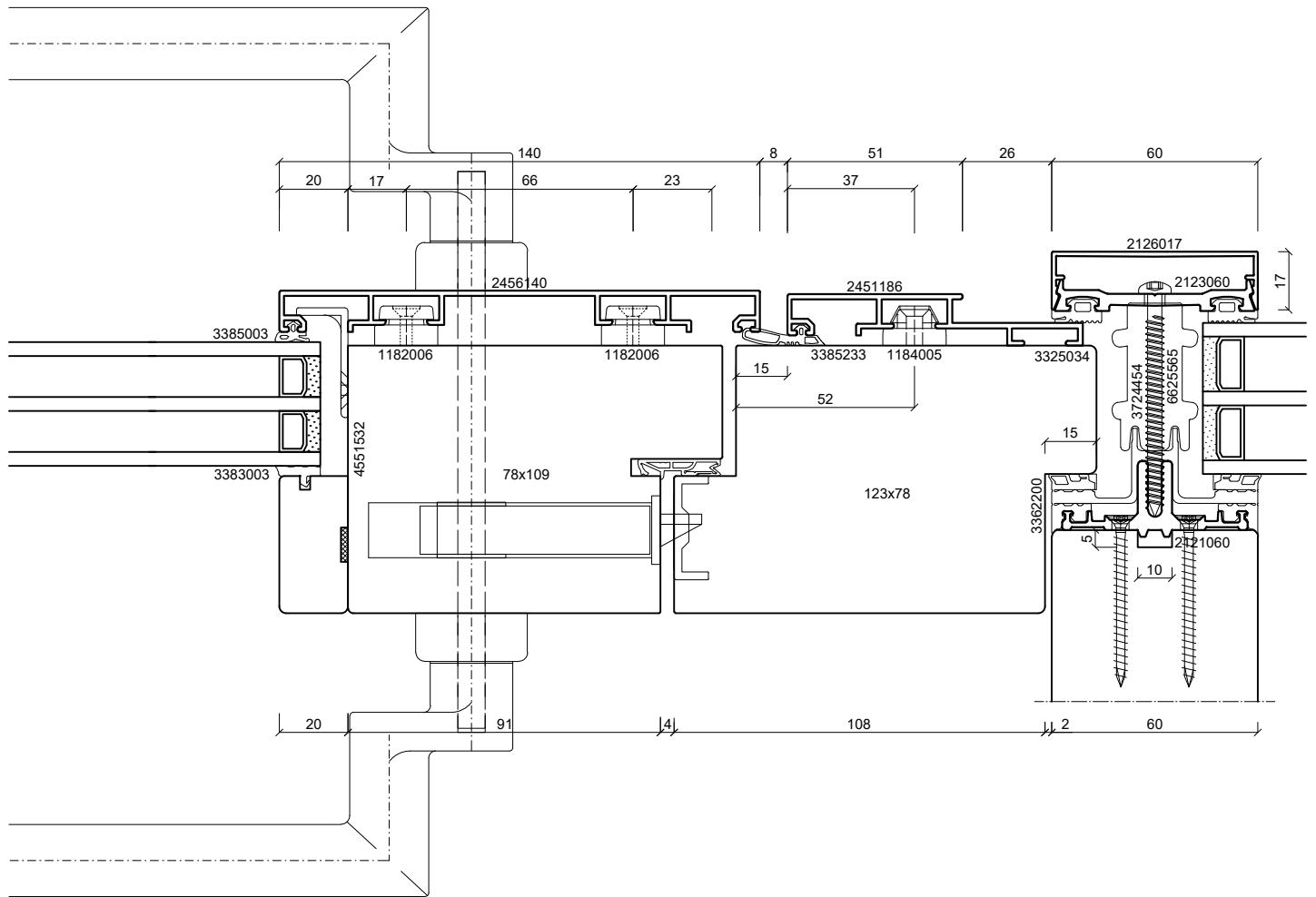
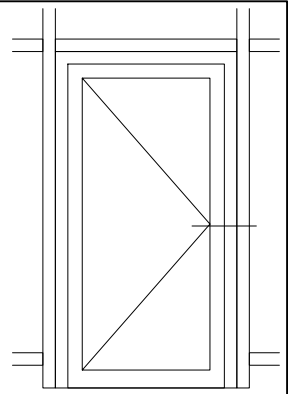

batimet

Holz-Aluminium · Systeme · Fenster · Fassade

Enderstrasse 90 | D-01277 Dresden
 Telefon: +49 (0) 351.81186.0 Telefax:
 +49 (0) 351.81186.11
 info@batimet.de | www.batimet.de

System	Datum	Name	Maßstab	
batimet TM60 SE + TA35 DS TNA FVNG Pfosten-Riegel-Konstruktion Horizontalschnitt Pfosten Griffseite	Gezeich. 25.06.2019	Pickel	Ansicht	M1:2
	Gepr.		Detail	-
Beschreibung	Norm			
Einsatzelement TA35 DS TNA FVNG Einspannrahmen 86 mm Flügelprofil Setzholz 140 mm	Zeichnungs-Nr.: 51774		Index: A	

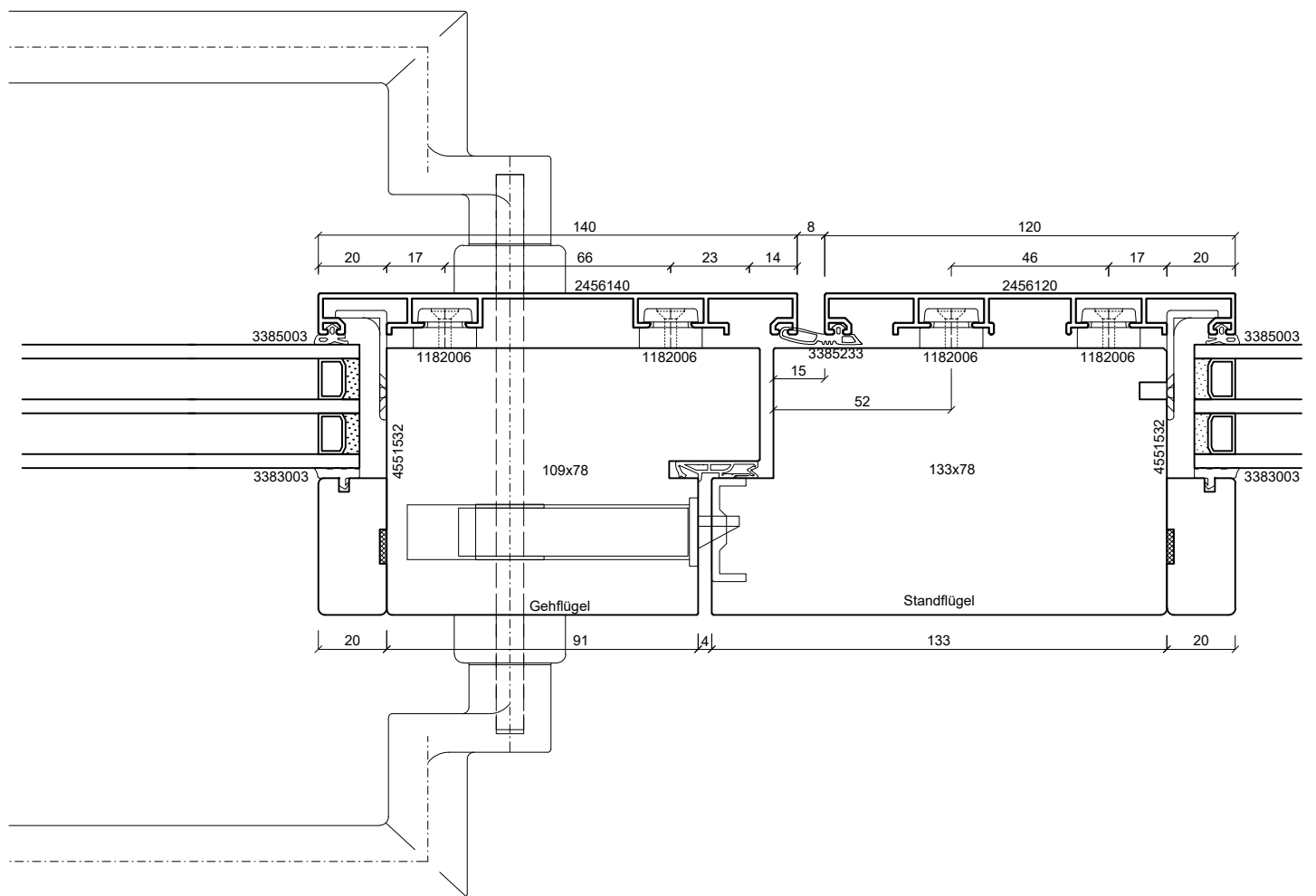
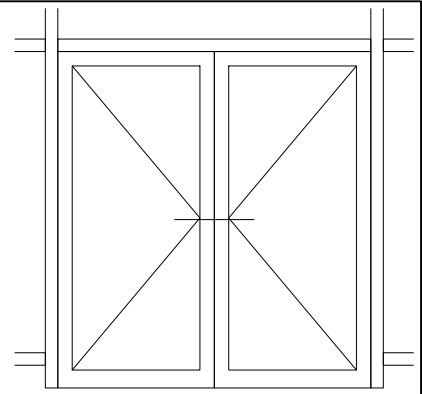

batimet

Holz-Aluminium · Systeme · Fenster · Fassade

Enderstrasse 90 | D-01277 Dresden
 Telefon: +49 (0) 351.81186.0 Telefax:
 +49 (0) 351.81186.11
 info@batimet.de | www.batimet.de

System		Datum	Name		Maßstab	
batimet TM60 SE + TA35 DS TNA FVNG Pfosten-Riegel-Konstruktion Horizontalschnitt Stulp	Gezeich.	25.06.2019	Pickel		Ansicht	M1:2
	Gepr.				Detail	-
Beschreibung	Norm					
Einsatzelement TA35 DS TNA FVNG Stulpprofil Setzholz 120 mm Flügelprofil Setzholz 140 mm	Zeichnungs-Nr.: 51775			Index: A		