

batimet
Holz-Aluminium · Systeme · Fenster · Fassade

Enderstrasse 90 | D-01277 Dresden
Telefon: +49 (0) 351.81186.0
Telefax: +49 (0) 351.81186.11
info@batimet.de | www.batimet.de

| | | | | | |
|--|---------------------------|------------|--------|----------|------|
| System | | Datum | Name | Maßstab | |
| batimet TA35 FB12NG flächenbündig Vertikalschnitt unten | Gezeich. | 19.07.2019 | Pickel | Ansicht | M1:1 |
| | Gepr. | | | Detail | - |
| Beschreibung | Norm | | | | |
| Rahmen 51 mm mit Entwässerung Flügelprofil 41 mm Flügelversatz 15 mm | Zeichnungs-Nr.: 62101-268 | | | Index: A | |

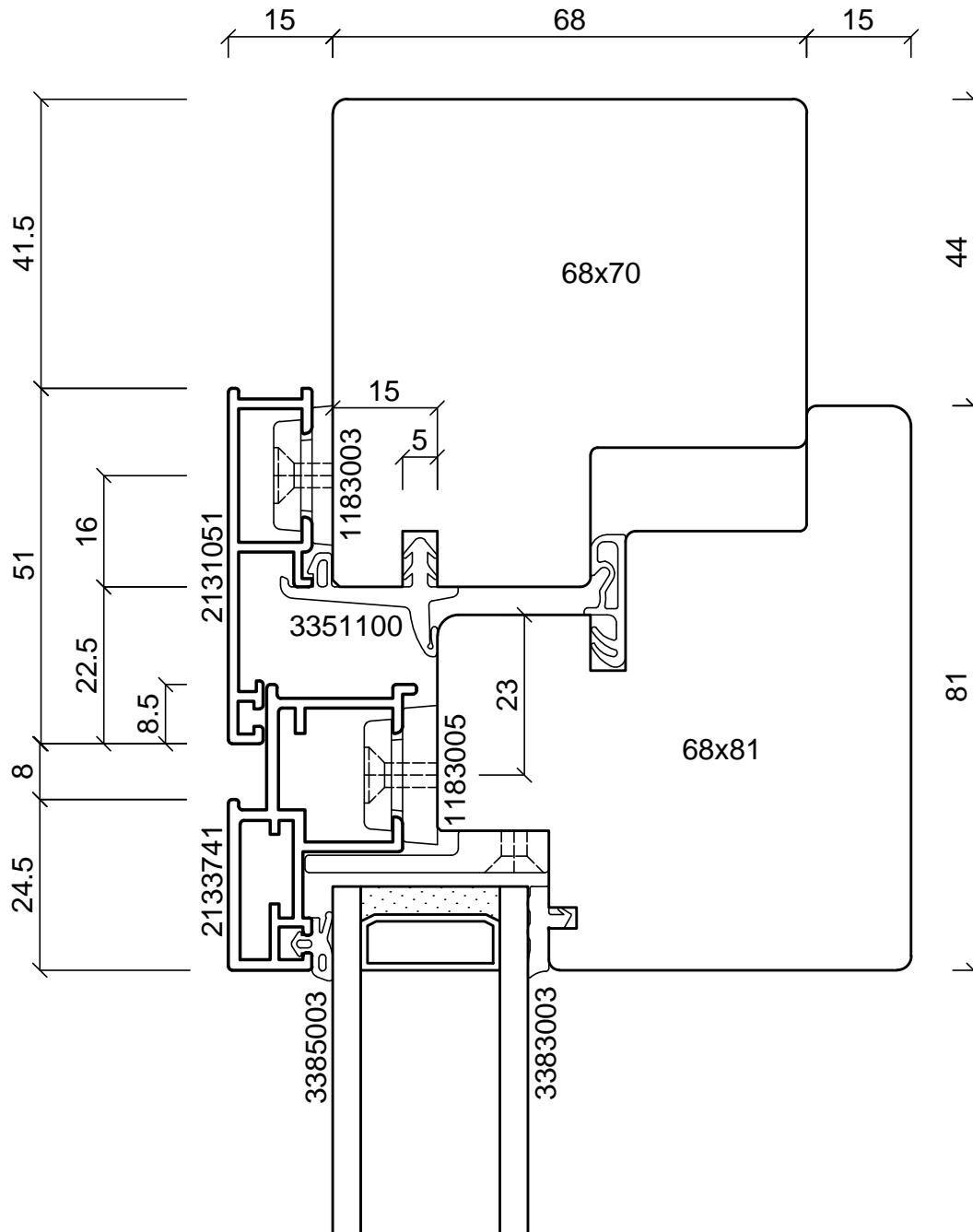
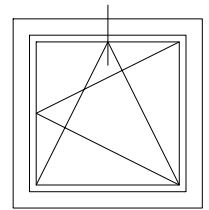

batimet
Holz-Aluminium · Systeme · Fenster · Fassade

Enderstrasse 90 | D-01277 Dresden
Telefon: +49 (0) 351.81186.0
Telefax: +49 (0) 351.81186.11
info@batimet.de | www.batimet.de

| | | | | | |
|--|---------------------------|------------|--------|----------|------|
| System | | Datum | Name | Maßstab | |
| batimet TA35 FB12NG flächenbündig Vertikalschnitt oben | Gezeich. | 19.07.2019 | Pickel | Ansicht | M1:1 |
| | Gepr. | | | Detail | - |
| Beschreibung | Norm | | | | |
| Rahmen 51 mm Flügelprofil 41 mm Flügelversatz 15 mm | Zeichnungs-Nr.: 62102-268 | | | Index: A | |

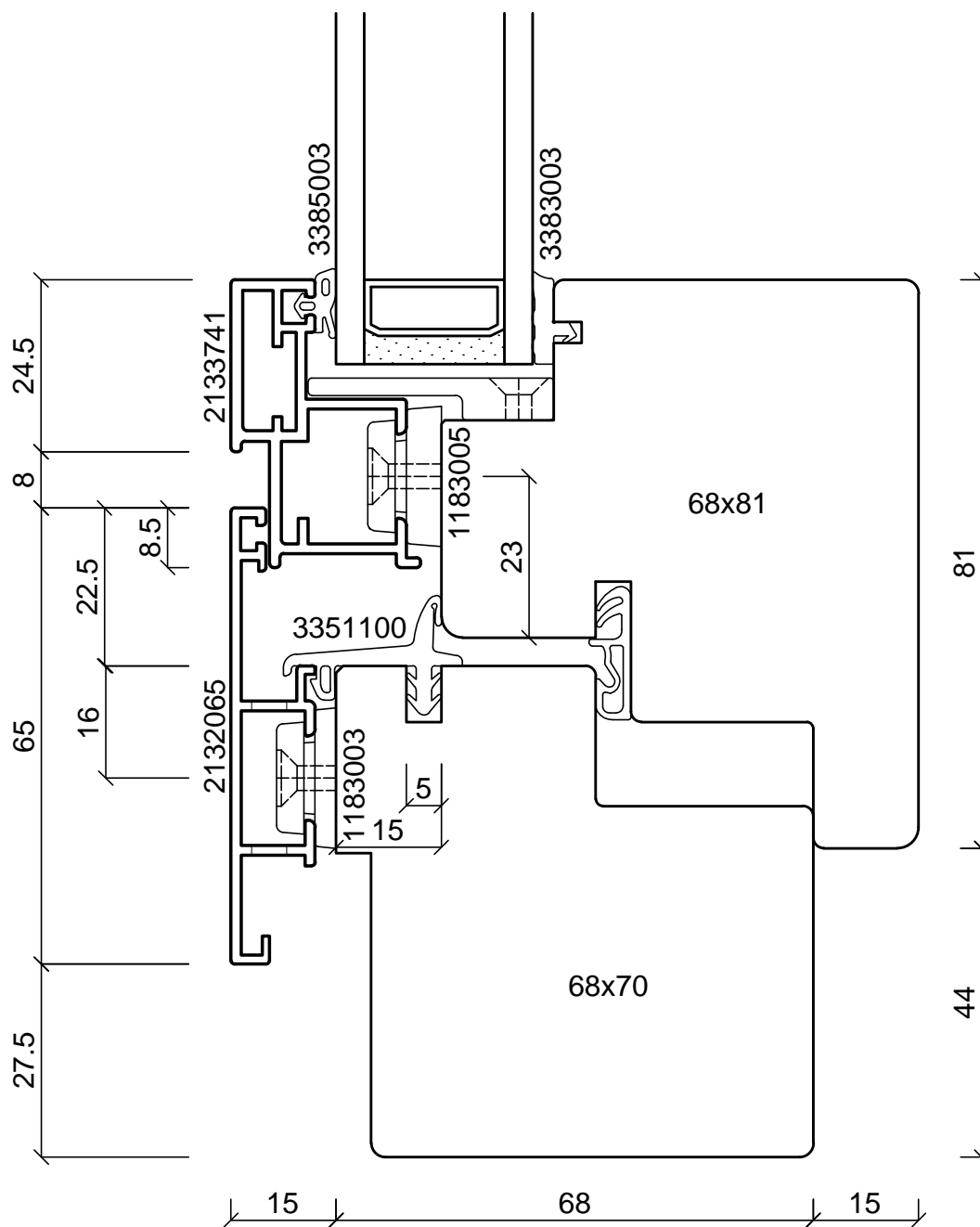
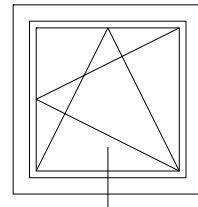

batimet
Holz-Aluminium · Systeme · Fenster · Fassade

Enderstrasse 90 | D-01277 Dresden
Telefon: +49 (0) 351.81186.0
Telefax: +49 (0) 351.81186.11
info@batimet.de | www.batimet.de

| | | | | | |
|--|---------------------------|------------|--------|----------|------|
| System | | Datum | Name | Maßstab | |
| batimet TA35 FB12NG flächenbündig Vertikalschnitt unten | Gezeich. | 19.07.2019 | Pickel | Ansicht | M1:1 |
| | Gepr. | | | Detail | - |
| Beschreibung | Norm | | | | |
| Rahmen 65 mm mit Entwässerung Flügelprofil 41 mm Flügelversatz 15 mm | Zeichnungs-Nr.: 62103-268 | | | Index: A | |

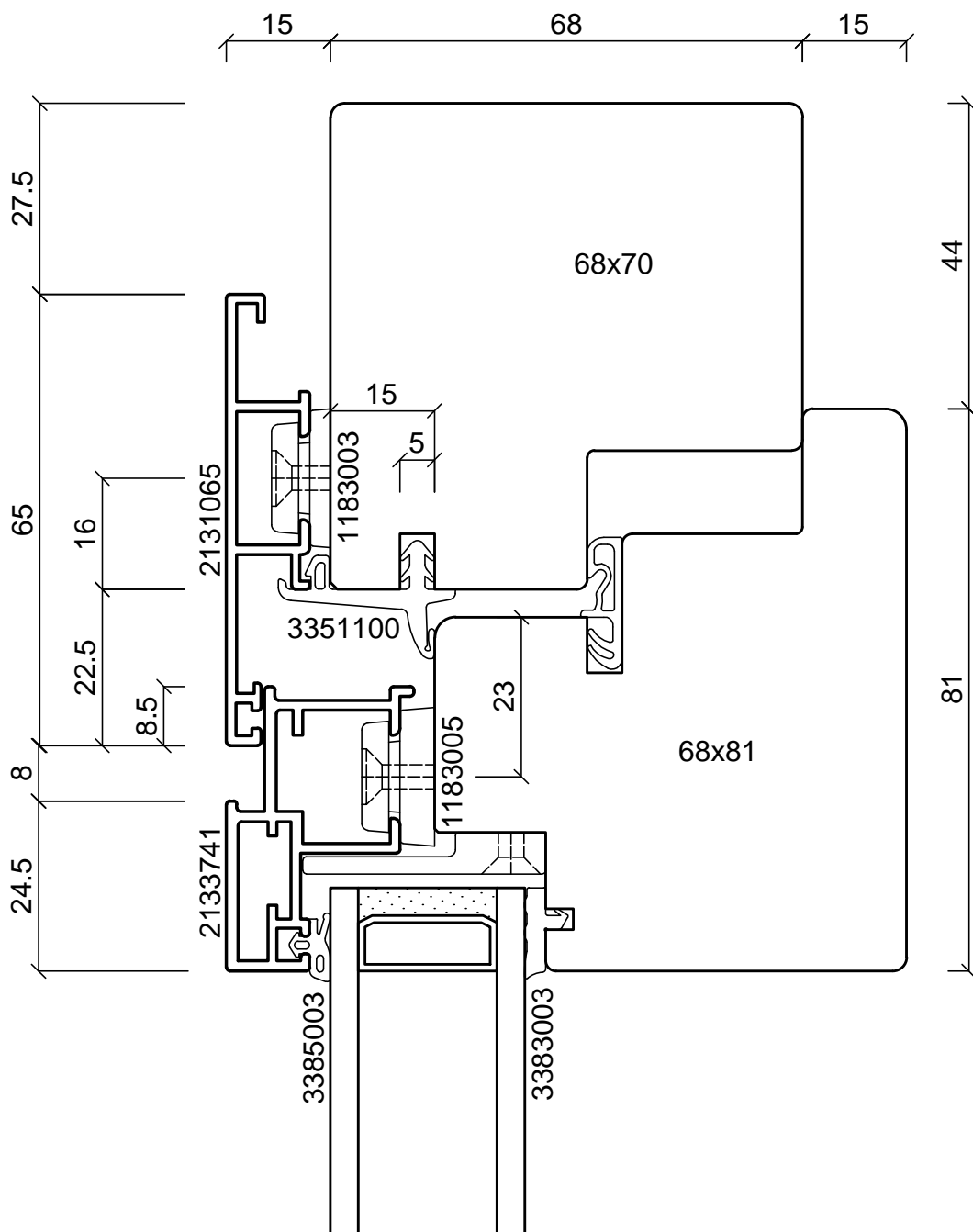
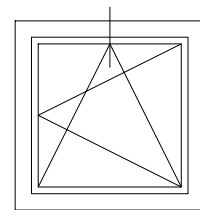

batimet
Holz-Aluminium · Systeme · Fenster · Fassade

Enderstrasse 90 | D-01277 Dresden
Telefon: +49 (0) 351.81186.0
Telefax: +49 (0) 351.81186.11
info@batimet.de | www.batimet.de

| | | | | | |
|--|---------------------------|------------|--------|----------|------|
| System | | Datum | Name | Maßstab | |
| batimet TA35 FB12NG flächenbündig Vertikalschnitt oben | Gezeich. | 19.07.2019 | Pickel | Ansicht | M1:1 |
| | Gepr. | | | Detail | - |
| Beschreibung | Norm | | | | |
| Rahmen 65 mm Flügelprofil 41 mm Flügelversatz 15 mm | Zeichnungs-Nr.: 62104-268 | | | Index: A | |

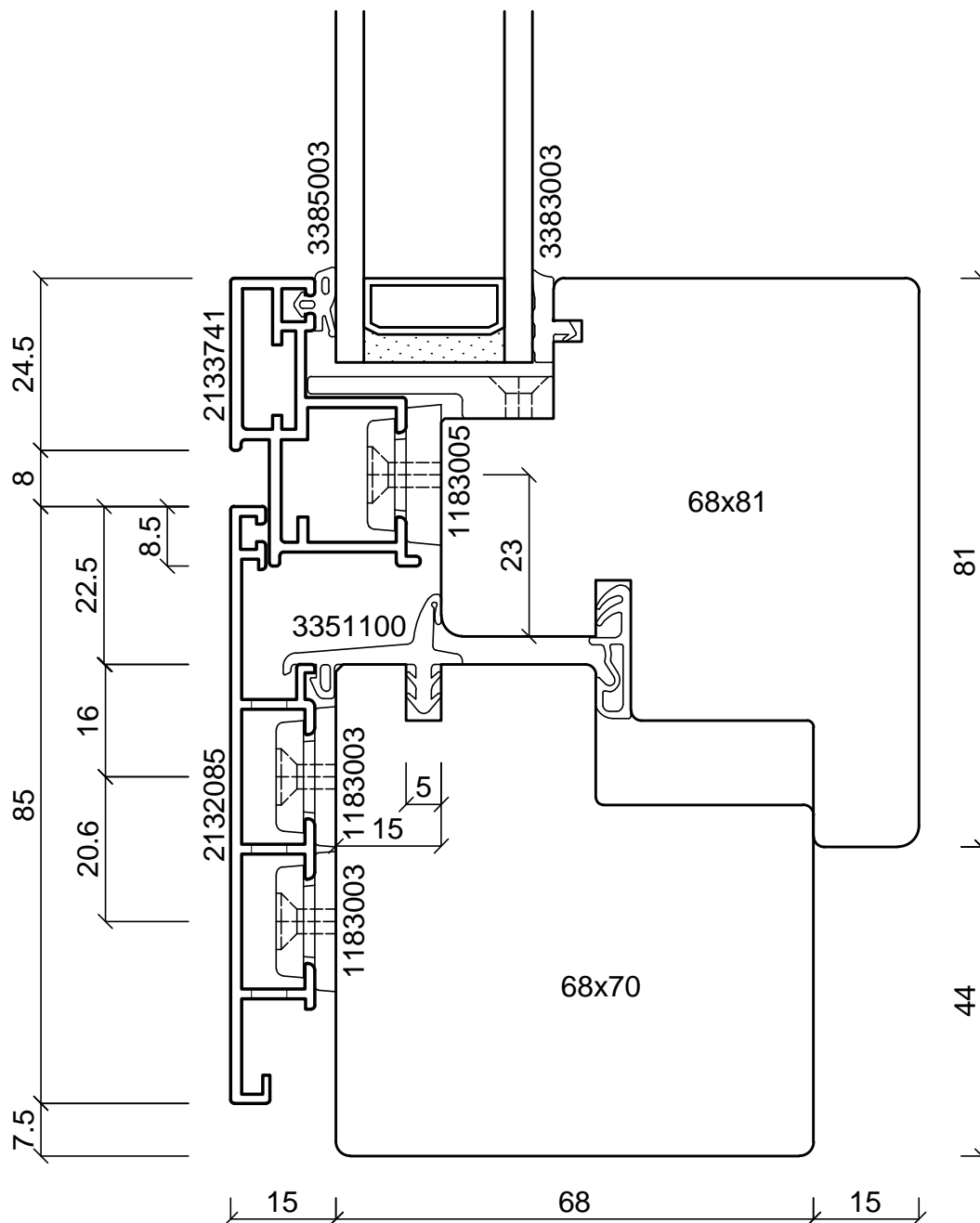
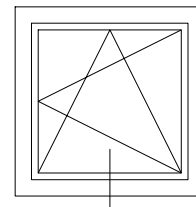

batimet
Holz-Aluminium · Systeme · Fenster · Fassade

Enderstrasse 90 | D-01277 Dresden
Telefon: +49 (0) 351.81186.0
Telefax: +49 (0) 351.81186.11
info@batimet.de | www.batimet.de

| | | | | | |
|--|---------------------------|------------|--------|----------|------|
| System | | Datum | Name | Maßstab | |
| batimet TA35 FB12NG flächenbündig Vertikalschnitt unten | Gezeich. | 19.07.2019 | Pickel | Ansicht | M1:1 |
| | Gepr. | | | Detail | - |
| Beschreibung | Norm | | | | |
| Rahmen 85 mm mit Entwässerung Flügelprofil 41 mm Flügelversatz 15 mm | Zeichnungs-Nr.: 62105-268 | | | Index: A | |

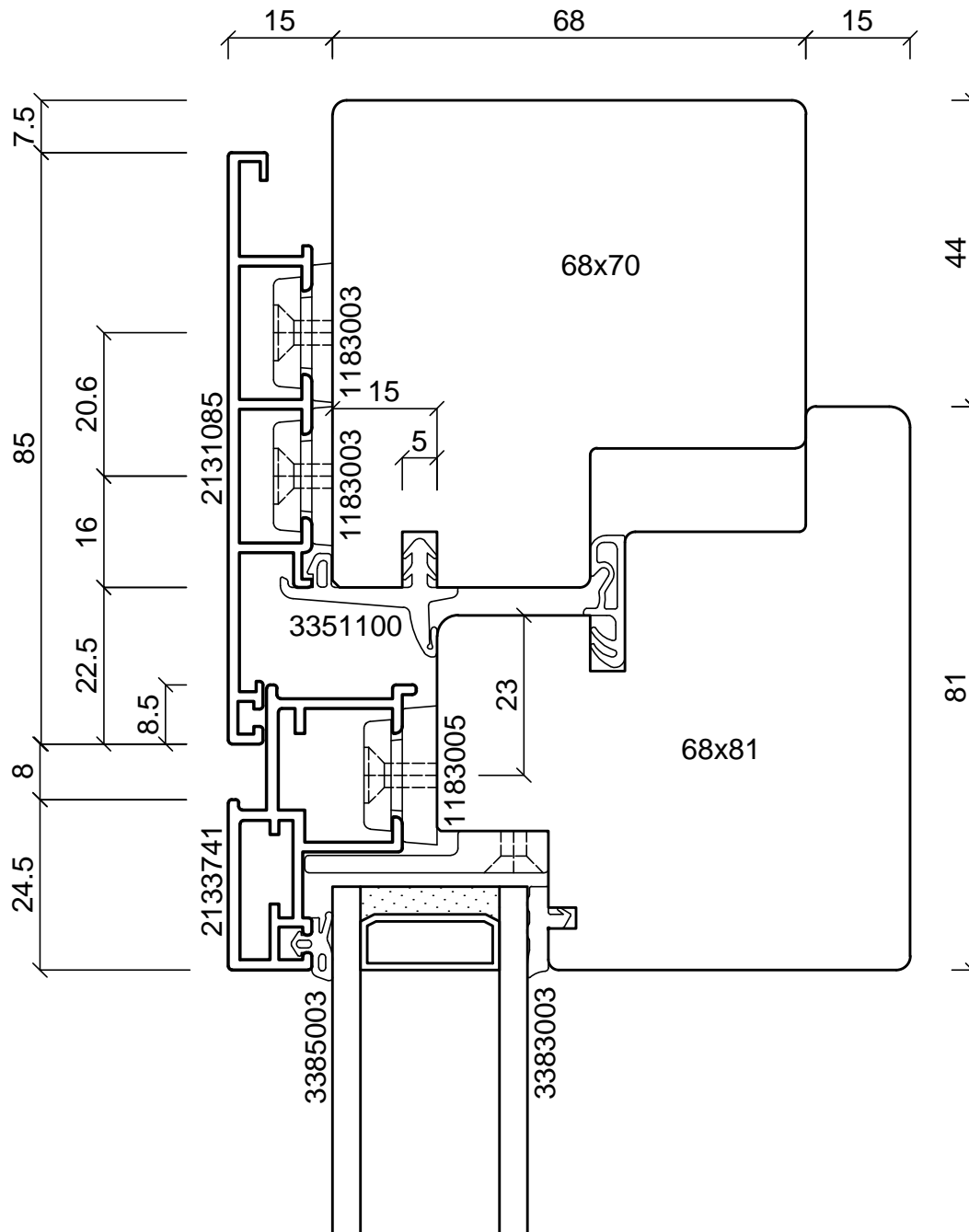
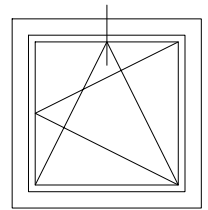

batimet
Holz-Aluminium · Systeme · Fenster · Fassade

Enderstrasse 90 | D-01277 Dresden
Telefon: +49 (0) 351.81186.0
Telefax: +49 (0) 351.81186.11
info@batimet.de | www.batimet.de

| | | | | | |
|--|---------------------------|------------|--------|----------|------|
| System | | Datum | Name | Maßstab | |
| batimet TA35 FB12NG flächenbündig Vertikalschnitt oben | Gezeich. | 19.07.2019 | Pickel | Ansicht | M1:1 |
| | Gepr. | | | Detail | - |
| Beschreibung | Norm | | | | |
| Rahmen 85 mm Flügelprofil 41 mm Flügelversatz 15 mm | Zeichnungs-Nr.: 62106-268 | | | Index: A | |

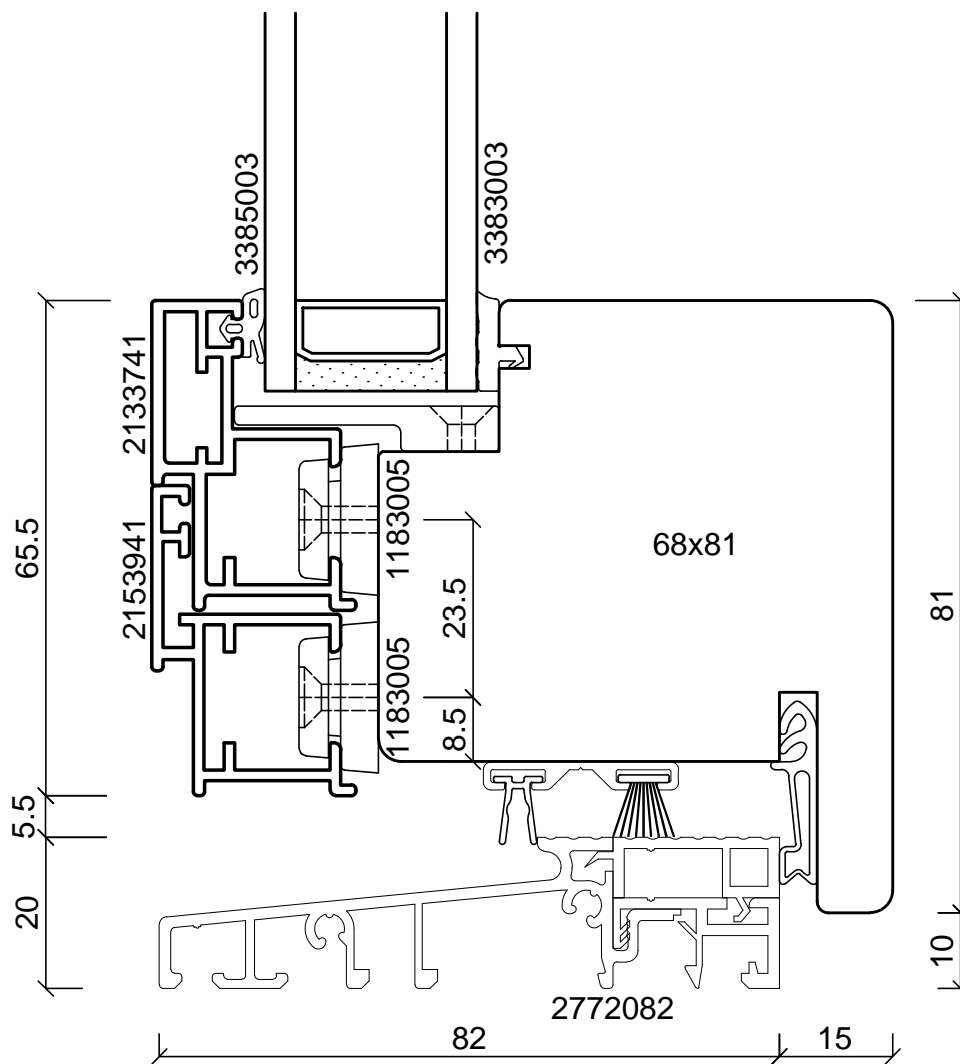
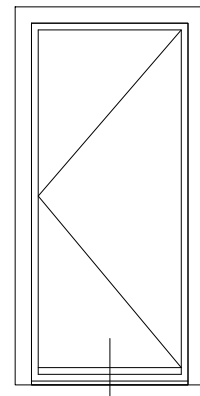

batimet
Holz-Aluminium · Systeme · Fenster · Fassade

Enderstrasse 90 | D-01277 Dresden
Telefon: +49 (0) 351.81186.0
Telefax: +49 (0) 351.81186.11
info@batimet.de | www.batimet.de

| | | | | | |
|--|---------------------------|------------|--------|----------|------|
| System | | Datum | Name | Maßstab | |
| batimet TA35 FB12NG flächenbündig Vertikalschnitt unten, Schwelle | Gezeich. | 19.07.2019 | Pickel | Ansicht | M1:1 |
| | Gepr. | | | Detail | - |
| Beschreibung | Norm | | | | |
| Flügelprofil 41 + 41 mm Flügelversatz 15 mm Schwelle + Zubehör nicht im Lieferumfang | Zeichnungs-Nr.: 62107-268 | | | Index: A | |

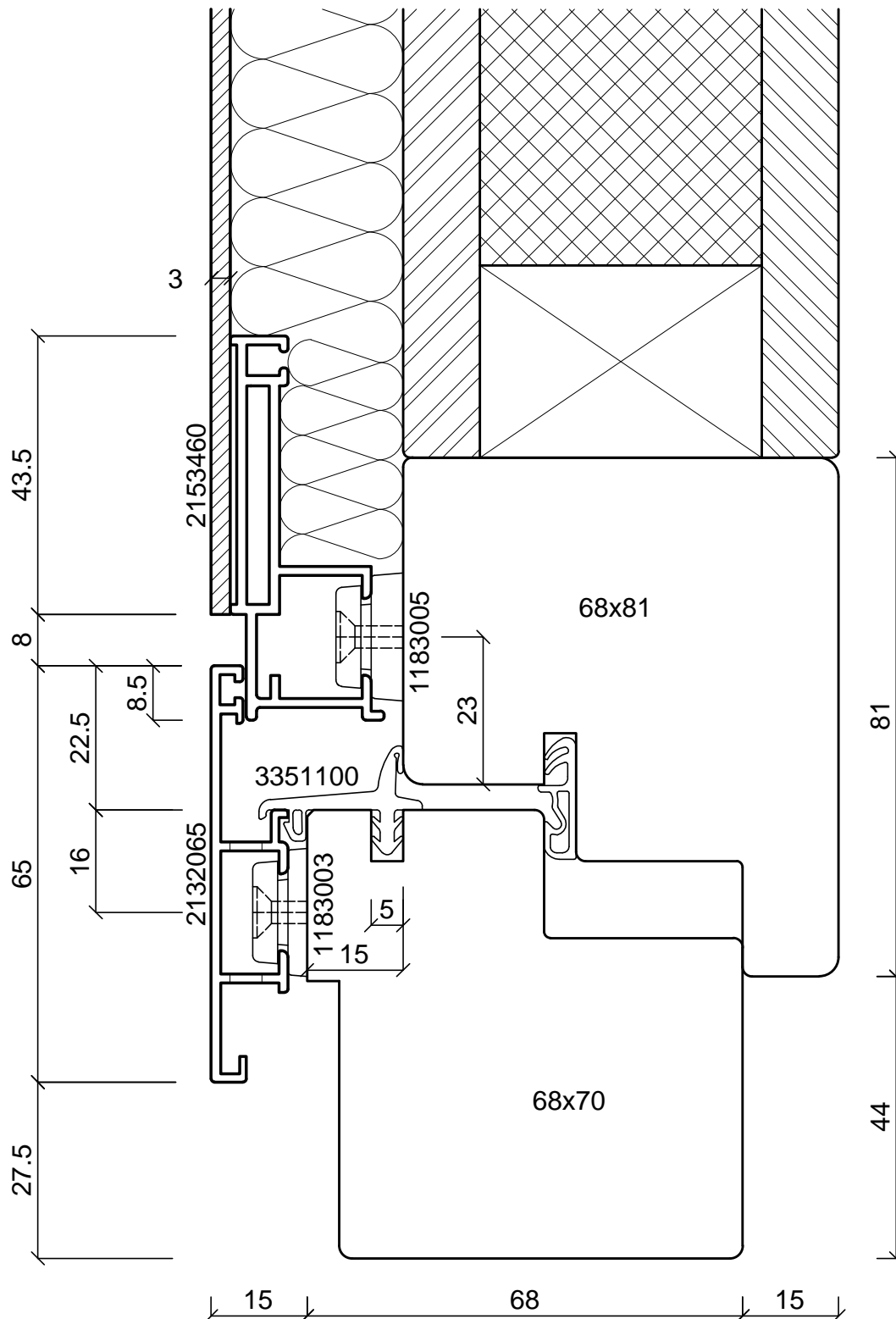
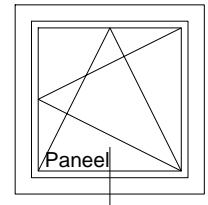

batimet
Holz-Aluminium · Systeme · Fenster · Fassade

Enderstrasse 90 | D-01277 Dresden
Telefon: +49 (0) 351.81186.0
Telefax: +49 (0) 351.81186.11
info@batimet.de | www.batimet.de

| | | | | | |
|---|---------------------------|------------|--------|----------|------|
| System | | Datum | Name | Maßstab | |
| batimet TA35 FB12NG flächenbündig Vertikalschnitt unten | Gezeich. | 19.07.2019 | Pickel | Ansicht | M1:1 |
| | Gepr. | | | Detail | - |
| Beschreibung | Norm | | | | |
| Rahmen 65 mm mit Entwässerung Flügel Blechapplikation Flügelversatz 15 mm | Zeichnungs-Nr.: 62108-268 | | | Index: A | |

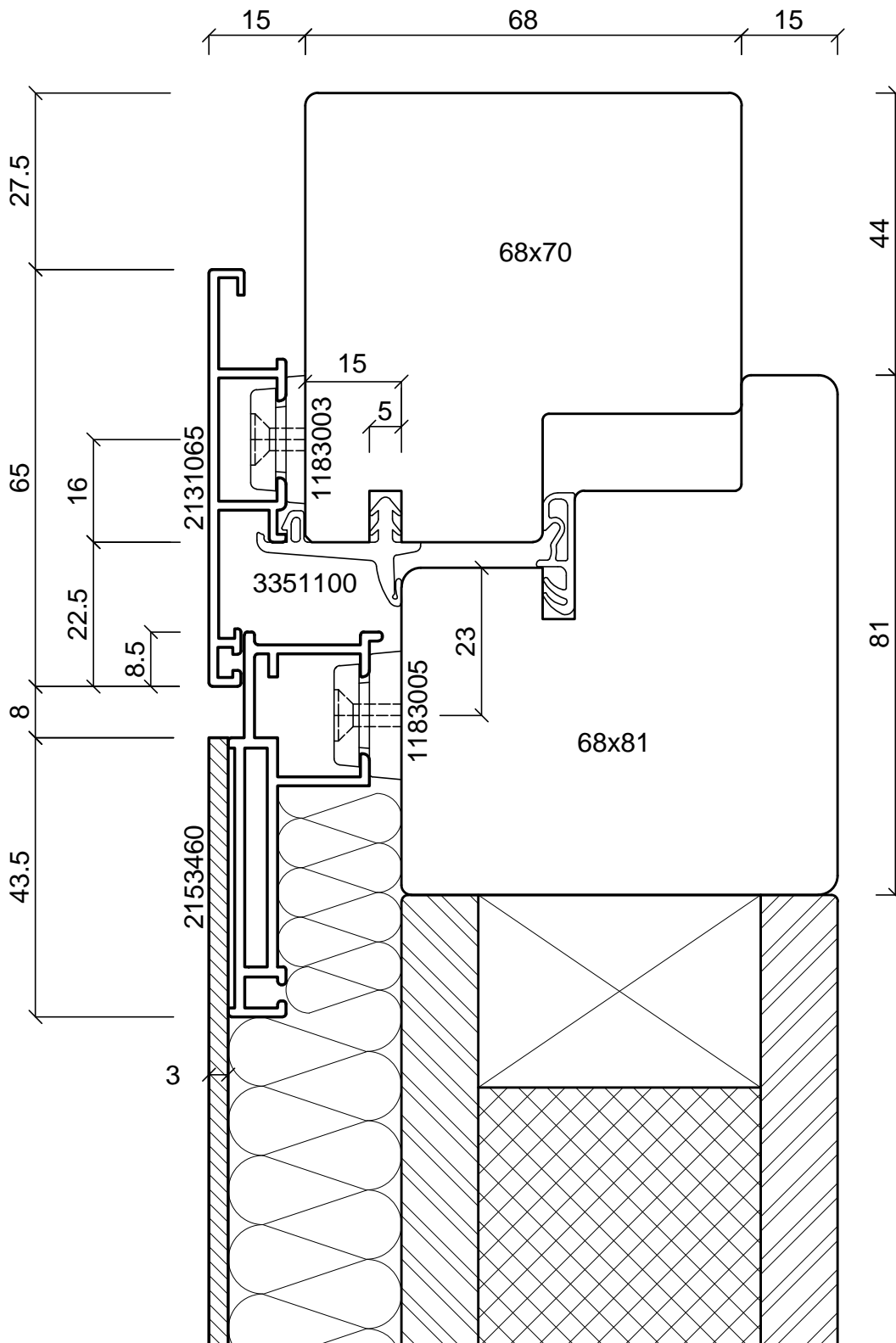
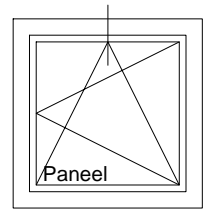

batimet
Holz-Aluminium · Systeme · Fenster · Fassade

Enderstrasse 90 | D-01277 Dresden
Telefon: +49 (0) 351.81186.0
Telefax: +49 (0) 351.81186.11
info@batimet.de | www.batimet.de

| System | Datum | Name | Maßstab | |
|--|---------------------------|--------|----------|------|
| batimet TA35 FB12NG flächenbündig Vertikalschnitt oben | Gezeich. 19.07.2019 | Pickel | Ansicht | M1:1 |
| | Gepr. | | Detail | - |
| Beschreibung | Norm | | | |
| Rahmen 65 mm Flügel Blechapplikation Flügelversatz 15 mm | Zeichnungs-Nr.: 62109-268 | | Index: A | |

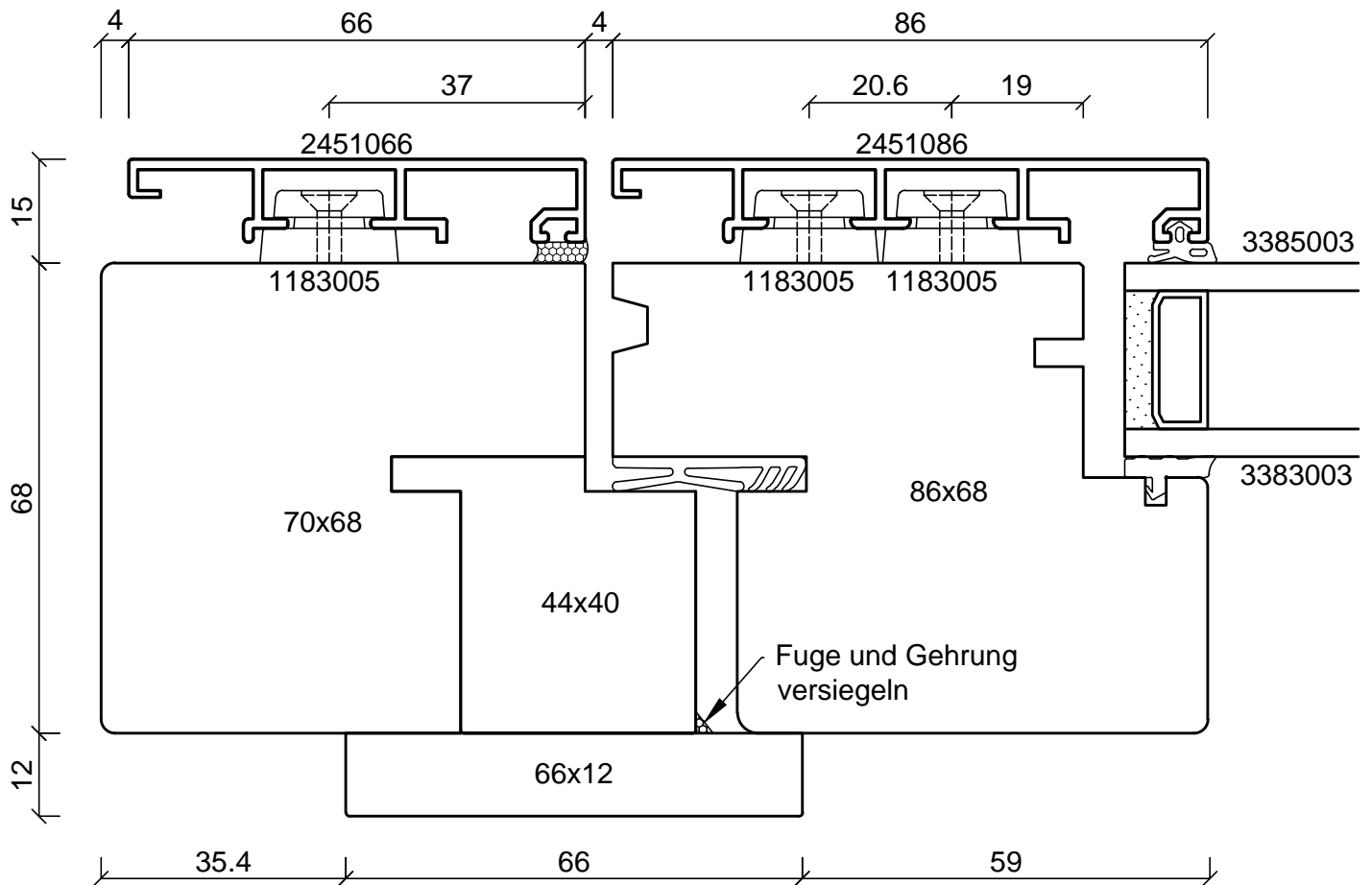
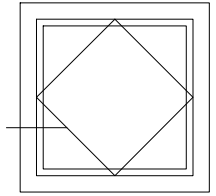

batimet
Holz-Aluminium · Systeme · Fenster · Fassade

Enderstrasse 90 | D-01277 Dresden
Telefon: +49 (0) 351.81186.0
Telefax: +49 (0) 351.81186.11
info@batimet.de | www.batimet.de

| | | | | | |
|--|---------------------------|------------|--------|----------|---|
| System | | Datum | Name | Maßstab | |
| batimet TA35 FB12NG Schwingfenster flächenbündig Horizontalschnitt | Gezeich. | 19.07.2019 | Pickel | Ansicht | - |
| | Gepr. | | | Detail | - |
| Beschreibung | Norm | | | | |
| Rahmen 66 mm Flügelprofil 86 mm | Zeichnungs-Nr.: 62110-268 | | | Index: A | |

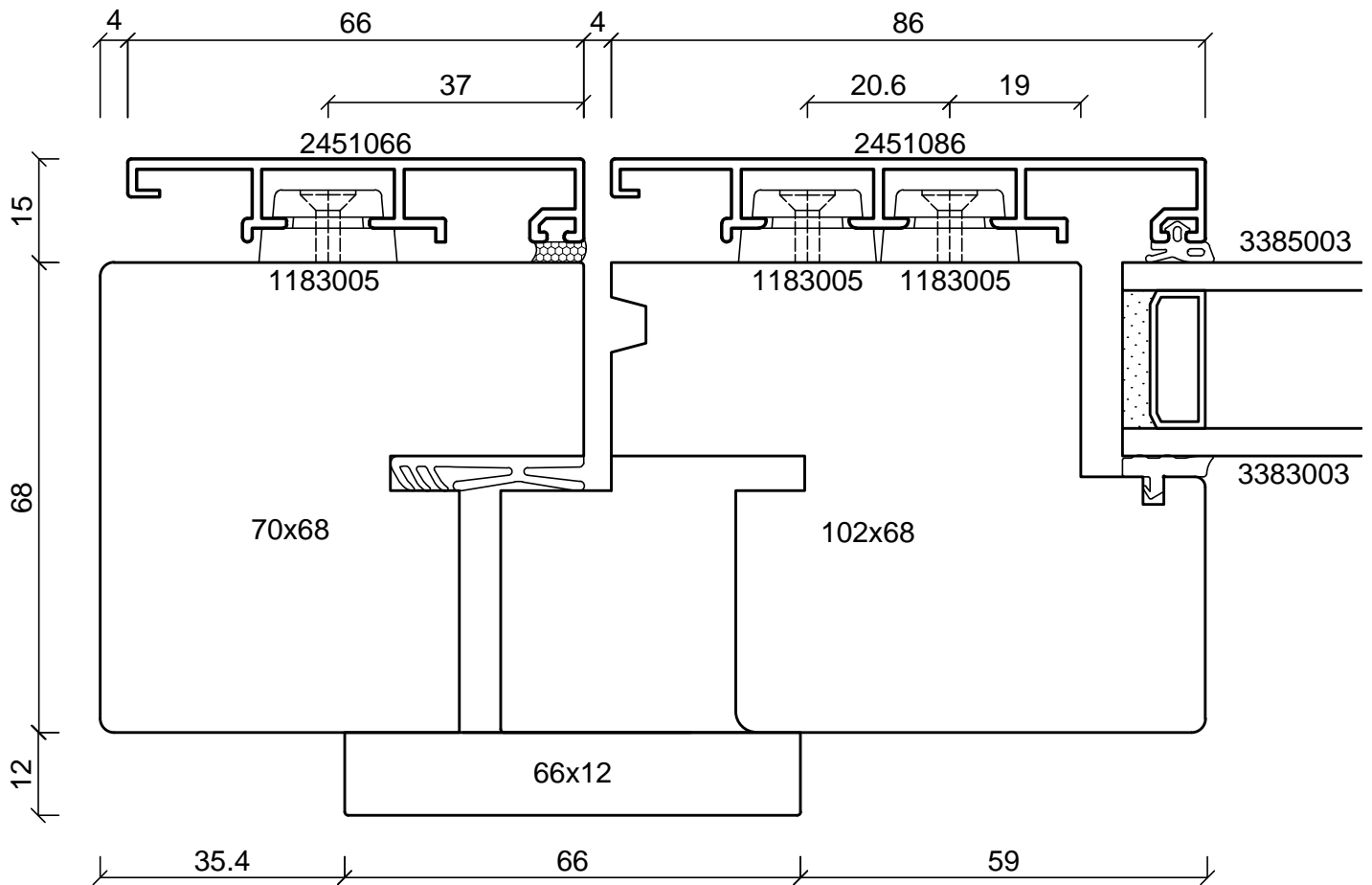
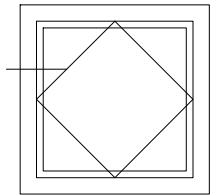

batimet
Holz-Aluminium · Systeme · Fenster · Fassade

Enderstrasse 90 | D-01277 Dresden
Telefon: +49 (0) 351.81186.0
Telefax: +49 (0) 351.81186.11
info@batimet.de | www.batimet.de

| System | Datum | Name | Maßstab | |
|--|---------------------------|------------|---------|-----------|
| batimet TA35 FB12NG Schwingfenster flächenbündig Horizontalschnitt | Gezeich. | 19.07.2019 | Pickel | Ansicht - |
| | Gepr. | | | Detail - |
| Beschreibung | Norm | | | |
| Rahmen 66 mm Flügelprofil 86 mm | Zeichnungs-Nr.: 62111-268 | | | Index: A |

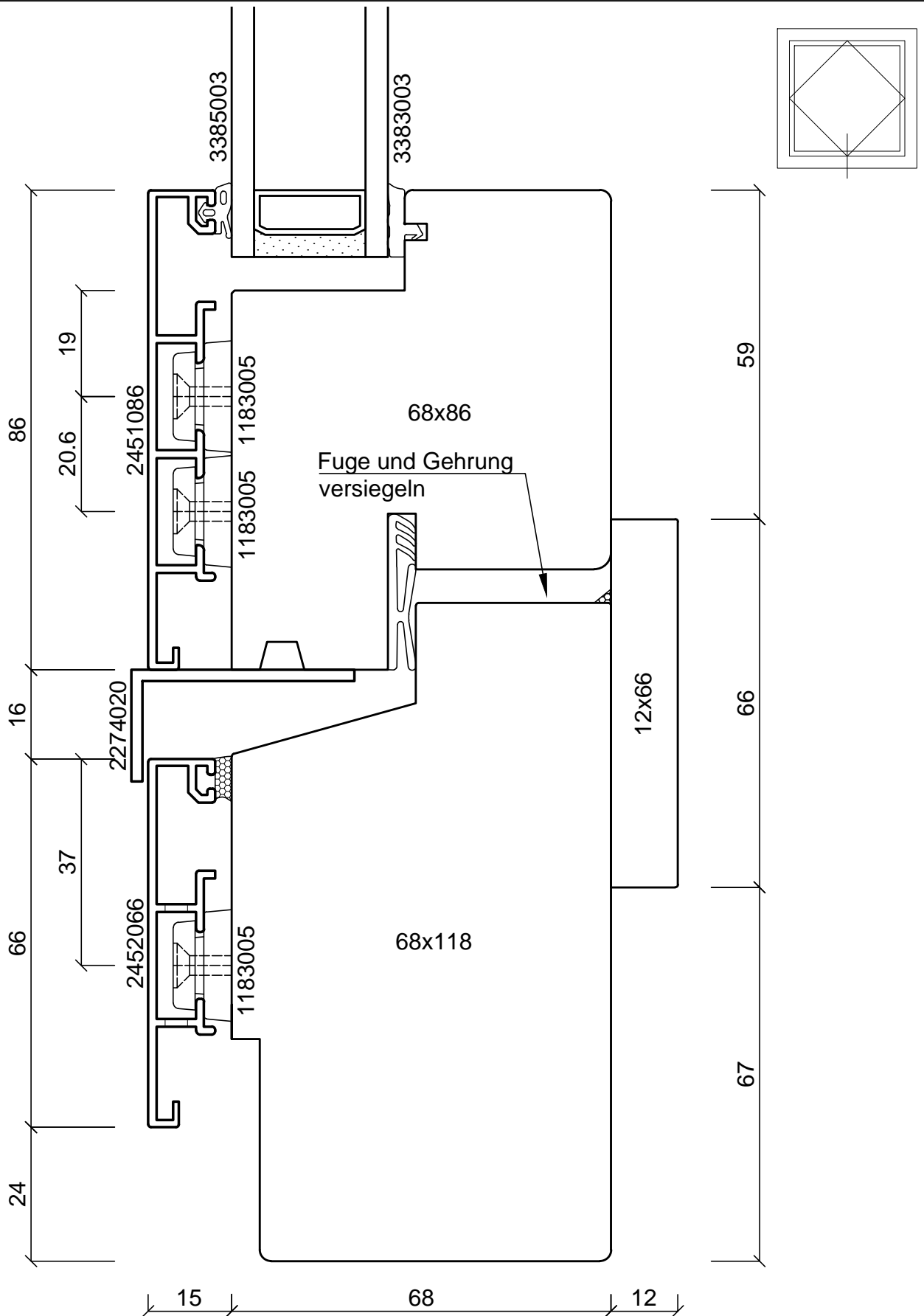

batimet
Holz-Aluminium · Systeme · Fenster · Fassade

Enderstrasse 90 | D-01277 Dresden
Telefon: +49 (0) 351.81186.0
Telefax: +49 (0) 351.81186.11
info@batimet.de | www.batimet.de

| System | Datum | Name | Maßstab | |
|--|---------------------------|------------|---------|--------------|
| batimet TA35 FB12NG Schwingfenster flächenbündig Vertikalschnitt unten | Gezeich. | 19.07.2019 | Pickel | Ansicht M1:1 |
| | Gepr. | | | Detail - |
| Beschreibung | Norm | | | |
| Rahmen 66 mm mit Entwässerung Flügelprofil 86 mm | Zeichnungs-Nr.: 62112-268 | | | Index: A |

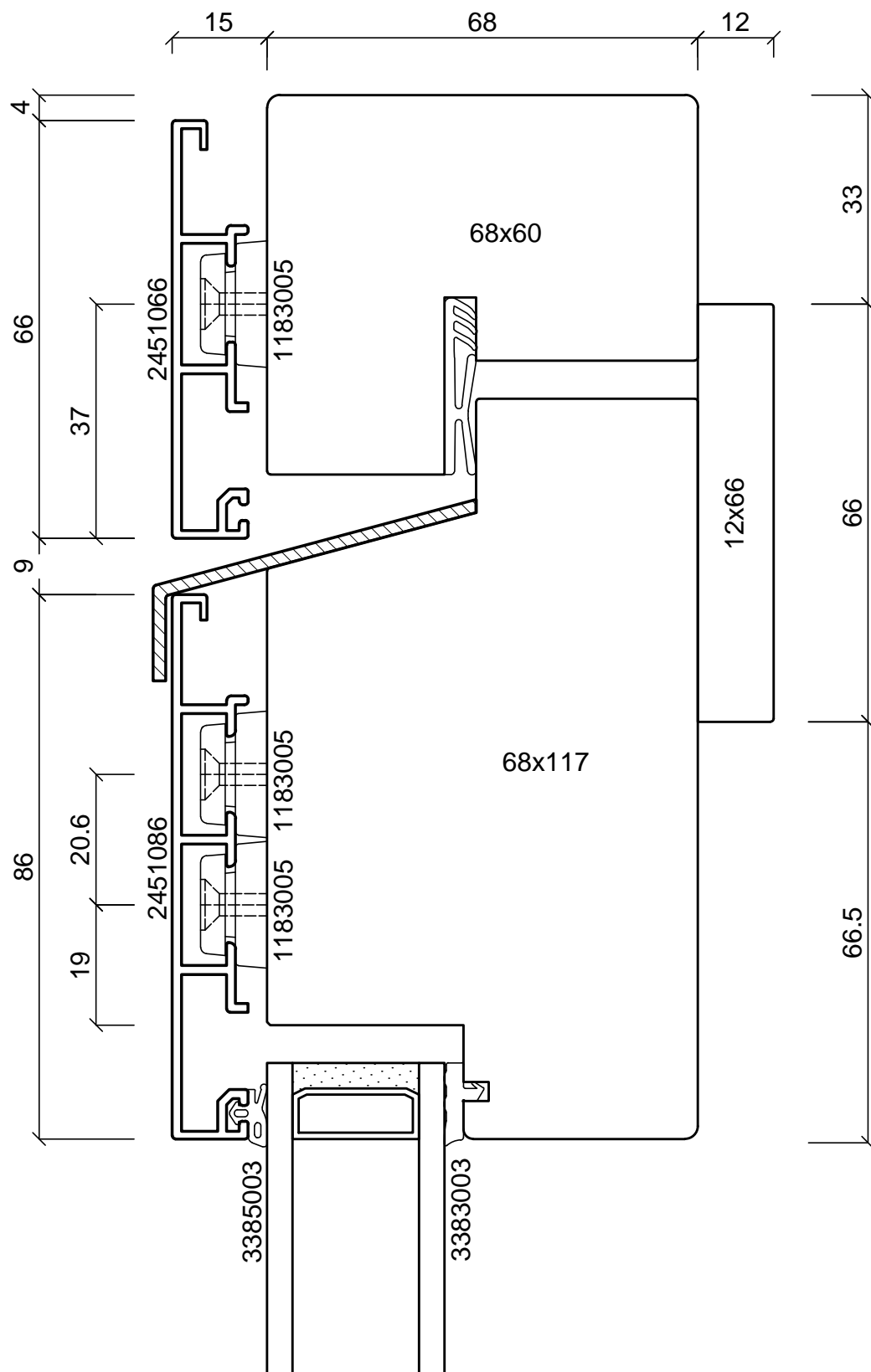

batimet
Holz-Aluminium · Systeme · Fenster · Fassade

Enderstrasse 90 | D-01277 Dresden
Telefon: +49 (0) 351.81186.0
Telefax: +49 (0) 351.81186.11
info@batimet.de | www.batimet.de

| | | | | | |
|---|---------------------------|------------|--------|----------|------|
| System | | Datum | Name | Maßstab | |
| batimet TA35 FB12NG Schwingfenster flächenbündig Vertikalschnitt oben | Gezeich. | 19.07.2019 | Pickel | Ansicht | M1:1 |
| | Gepr. | | | Detail | - |
| Beschreibung | Norm | | | | |
| Rahmen 66 mm mit Entwässerung Flügelprofil 86 mm | Zeichnungs-Nr.: 62113-268 | | | Index: A | |

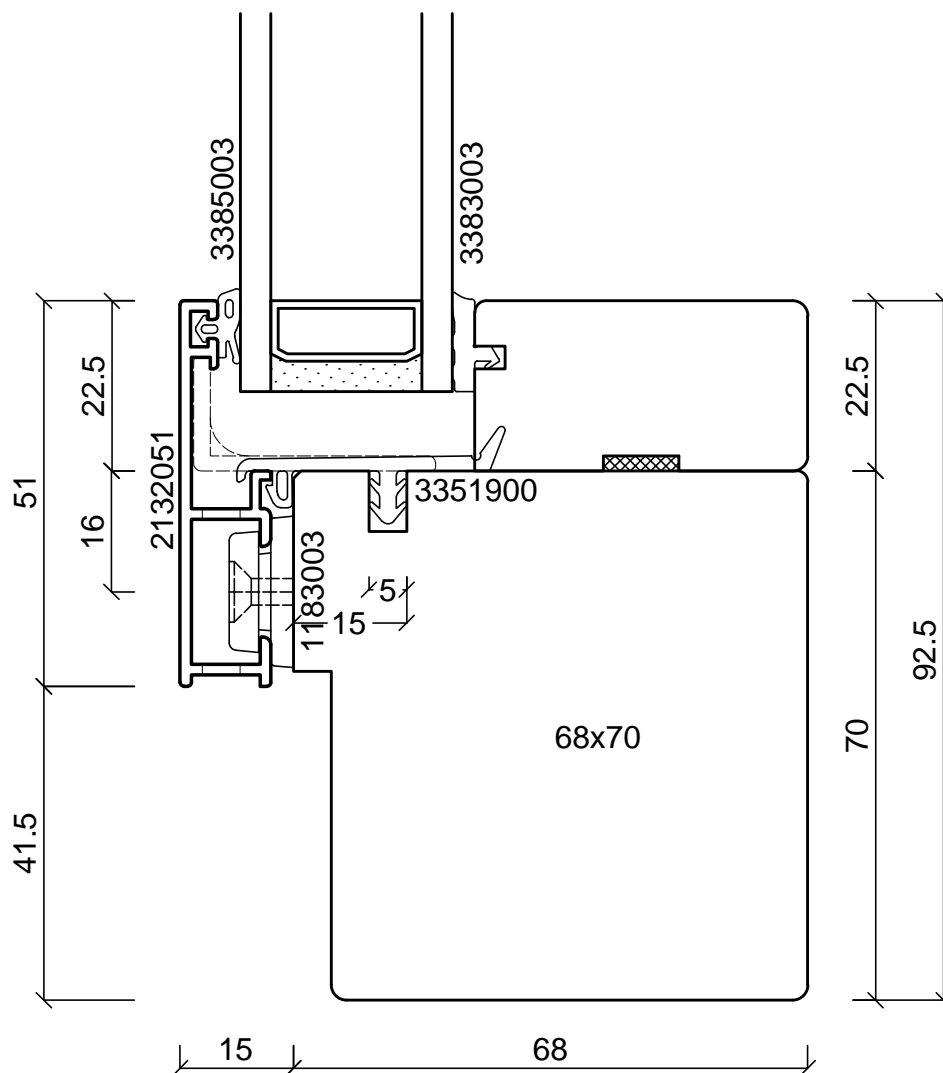
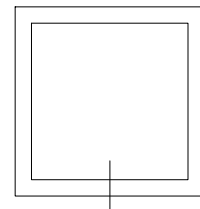

batimet
Holz-Aluminium · Systeme · Fenster · Fassade

Enderstrasse 90 | D-01277 Dresden
Telefon: +49 (0) 351.81186.0
Telefax: +49 (0) 351.81186.11
info@batimet.de | www.batimet.de

| | | | | | |
|---|---------------------------|------------|--------|----------|------|
| System | | Datum | Name | Maßstab | |
| batimet TA35 FB12NG flächenbündig Vertikalschnitt unten, Festverglasung | Gezeich. | 19.07.2019 | Pickel | Ansicht | M1:1 |
| | Gepr. | | | Detail | - |
| Beschreibung | Norm | | | | |
| Rahmen 51 mm mit Entwässerung Festverglasungsdichtung | Zeichnungs-Nr.: 62001-268 | | | Index: A | |

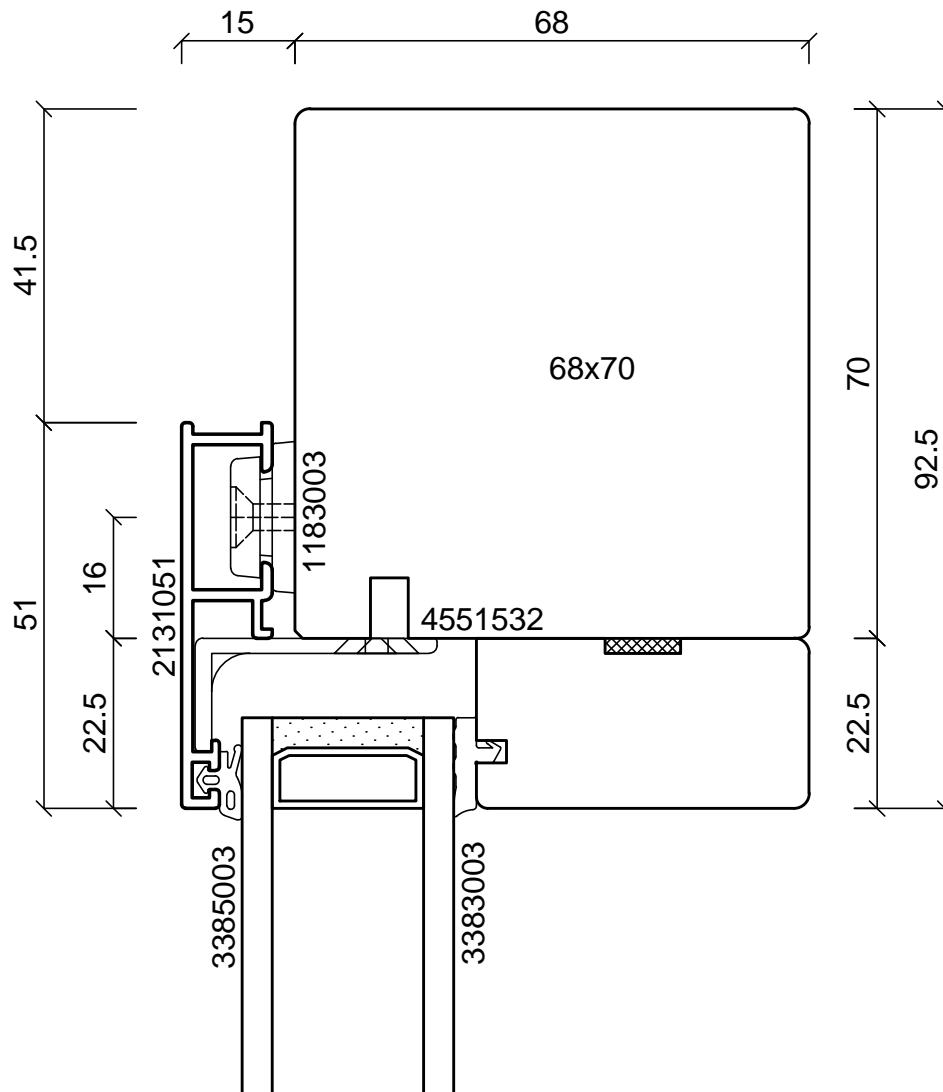
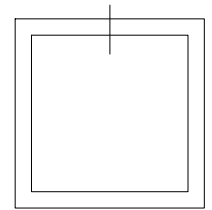

batimet
Holz-Aluminium · Systeme · Fenster · Fassade

Enderstrasse 90 | D-01277 Dresden
Telefon: +49 (0) 351.81186.0
Telefax: +49 (0) 351.81186.11
info@batimet.de | www.batimet.de

| | | | | | |
|--|---------------------------|------------|--------|----------|------|
| System | | Datum | Name | Maßstab | |
| batimet TA35 FB12NG flächenbündig Vertikalschnitt oben, Festverglasung | Gezeich. | 19.07.2019 | Pickel | Ansicht | M1:1 |
| | Gepr. | | | Detail | - |
| Beschreibung | Norm | | | | |
| Rahmen 51 mm | Zeichnungs-Nr.: 62002-268 | | | Index: A | |

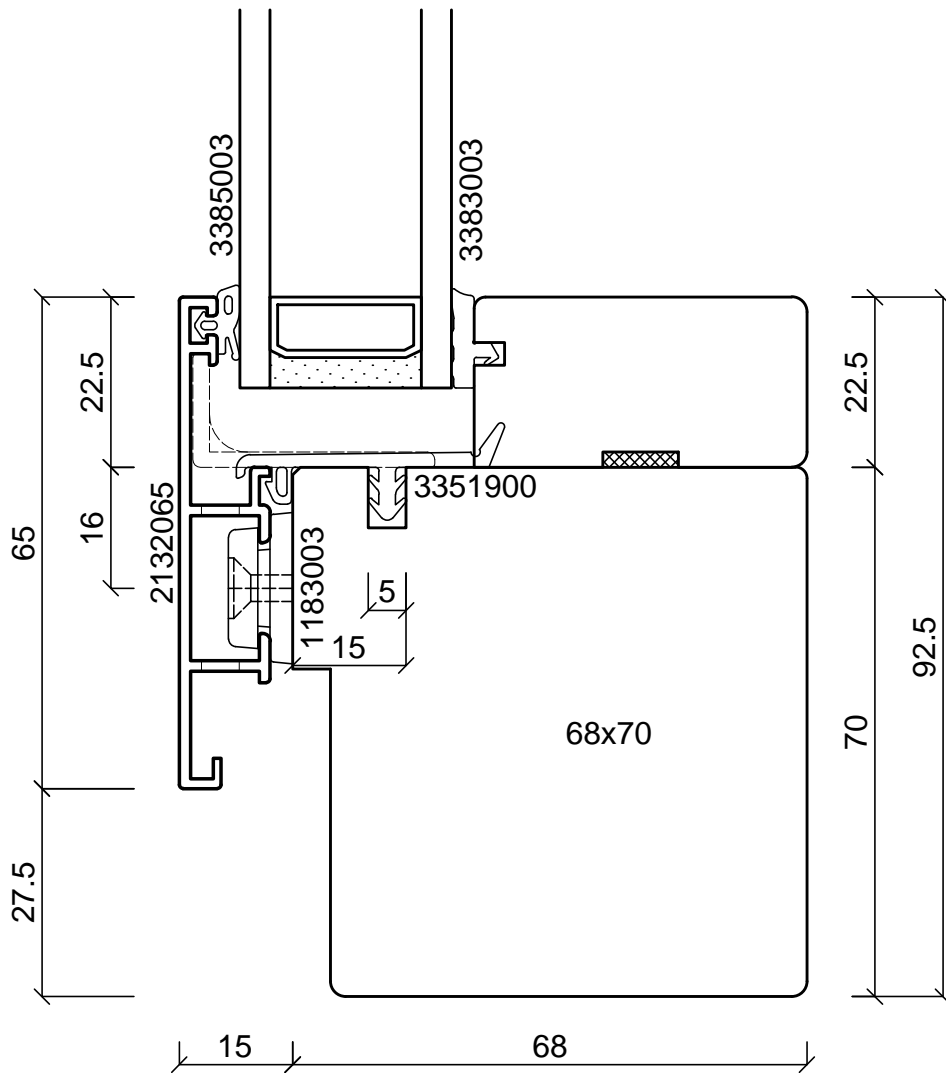
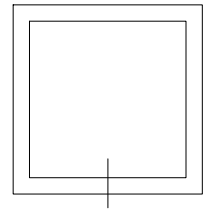

batimet
Holz-Aluminium · Systeme · Fenster · Fassade

Enderstrasse 90 | D-01277 Dresden
Telefon: +49 (0) 351.81186.0
Telefax: +49 (0) 351.81186.11
info@batimet.de | www.batimet.de

| | | | | | |
|---|---------------------------|------------|--------|----------|------|
| System | | Datum | Name | Maßstab | |
| batimet TA35 FB12NG flächenbündig Vertikalschnitt unten, Festverglasung | Gezeich. | 19.07.2019 | Pickel | Ansicht | M1:1 |
| | Gepr. | | | Detail | - |
| Beschreibung | Norm | | | | |
| Rahmen 65 mm mit Entwässerung Festverglasungsdichtung | Zeichnungs-Nr.: 62003-268 | | | Index: A | |

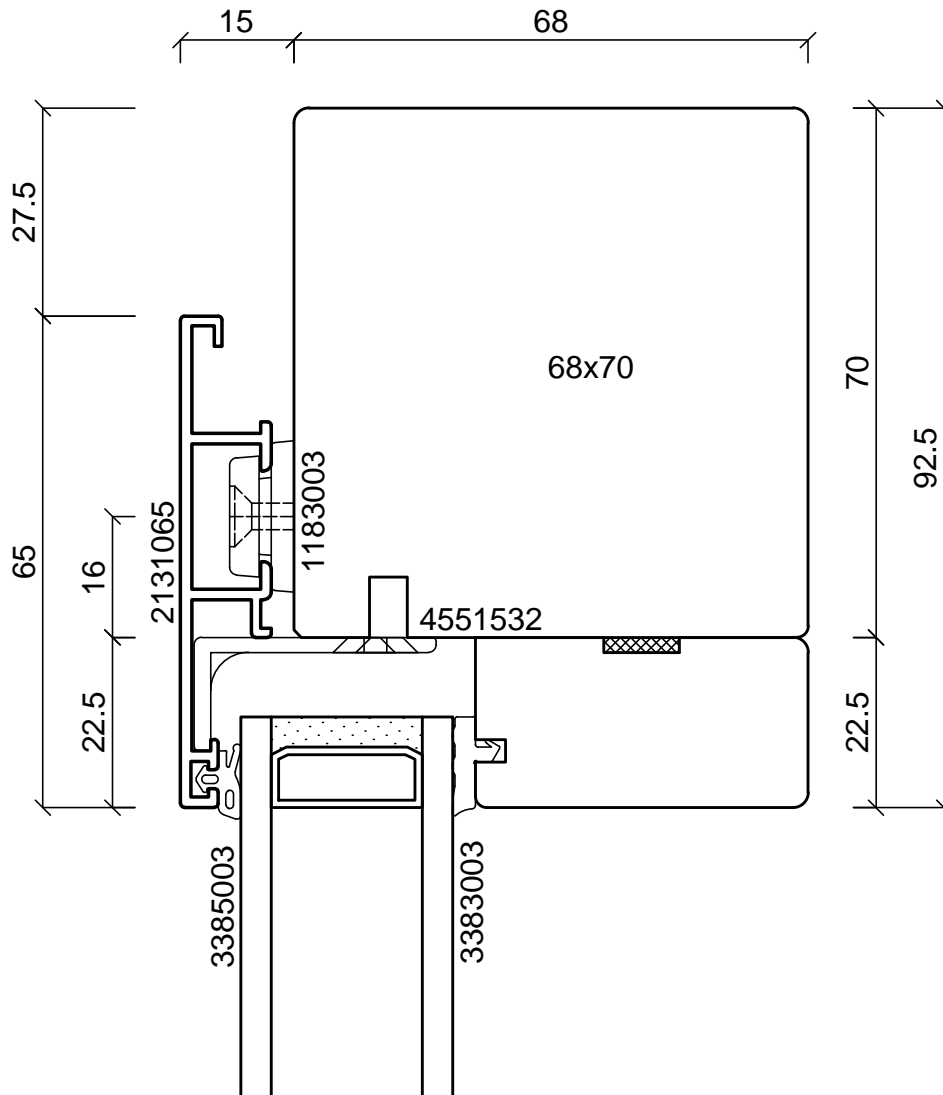
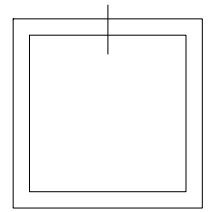

batimet
Holz-Aluminium · Systeme · Fenster · Fassade

Enderstrasse 90 | D-01277 Dresden
Telefon: +49 (0) 351.81186.0
Telefax: +49 (0) 351.81186.11
info@batimet.de | www.batimet.de

| | | | | | |
|--|---------------------------|------------|--------|----------|------|
| System | | Datum | Name | Maßstab | |
| batimet TA35 FB12NG flächenbündig Vertikalschnitt oben, Festverglasung | Gezeich. | 19.07.2019 | Pickel | Ansicht | M1:1 |
| | Gepr. | | | Detail | - |
| Beschreibung | Norm | | | | |
| Rahmen 65 mm | Zeichnungs-Nr.: 62004-268 | | | Index: A | |

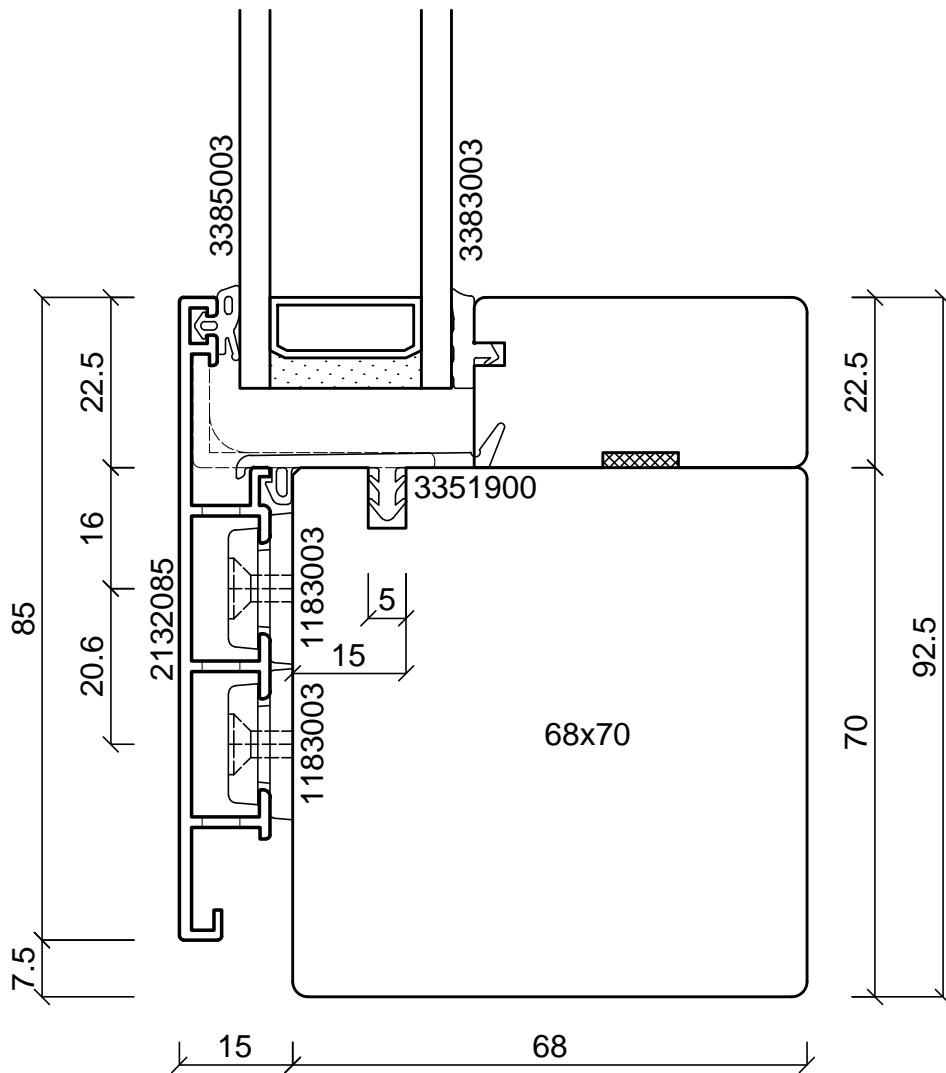
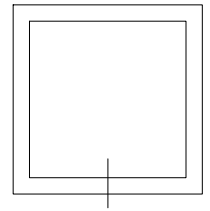

batimet
Holz-Aluminium · Systeme · Fenster · Fassade

Enderstrasse 90 | D-01277 Dresden
Telefon: +49 (0) 351.81186.0
Telefax: +49 (0) 351.81186.11
info@batimet.de | www.batimet.de

| | | | | | |
|---|---------------------------|------------|--------|----------|------|
| System | | Datum | Name | Maßstab | |
| batimet TA35 FB12NG flächenbündig Vertikalschnitt unten, Festverglasung | Gezeich. | 19.07.2019 | Pickel | Ansicht | M1:1 |
| | Gepr. | | | Detail | - |
| Beschreibung | Norm | | | | |
| Rahmen 85 mm mit Entwässerung Festverglasungsdichtung | Zeichnungs-Nr.: 62005-268 | | | Index: A | |

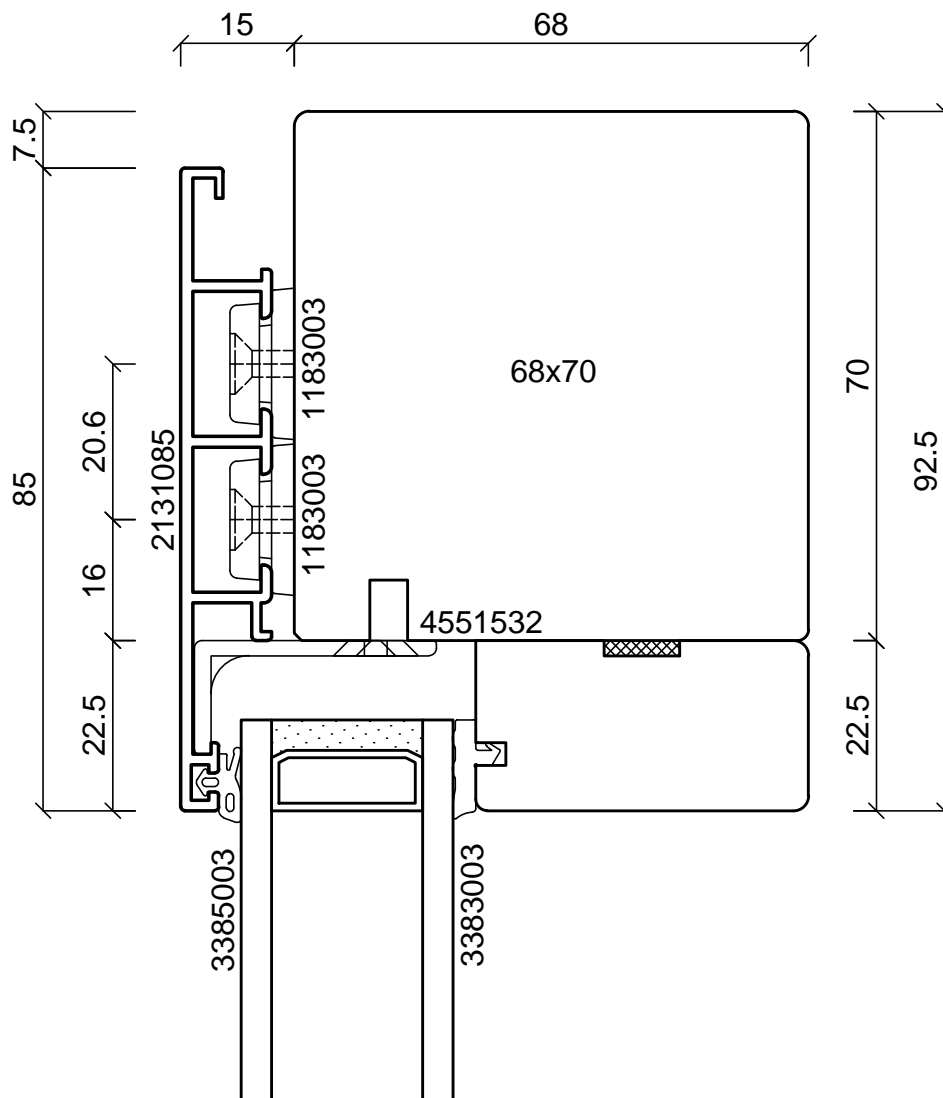

batimet
Holz-Aluminium · Systeme · Fenster · Fassade

Enderstrasse 90 | D-01277 Dresden
Telefon: +49 (0) 351.81186.0
Telefax: +49 (0) 351.81186.11
info@batimet.de | www.batimet.de

| | | | | | |
|--|---------------------------|------------|--------|----------|------|
| System | | Datum | Name | Maßstab | |
| batimet TA35 FB12NG flächenbündig Vertikalschnitt oben, Festverglasung | Gezeich. | 19.07.2019 | Pickel | Ansicht | M1:1 |
| | Gepr. | | | Detail | - |
| Beschreibung | Norm | | | | |
| Rahmen 85 mm | Zeichnungs-Nr.: 62006-268 | | | Index: A | |

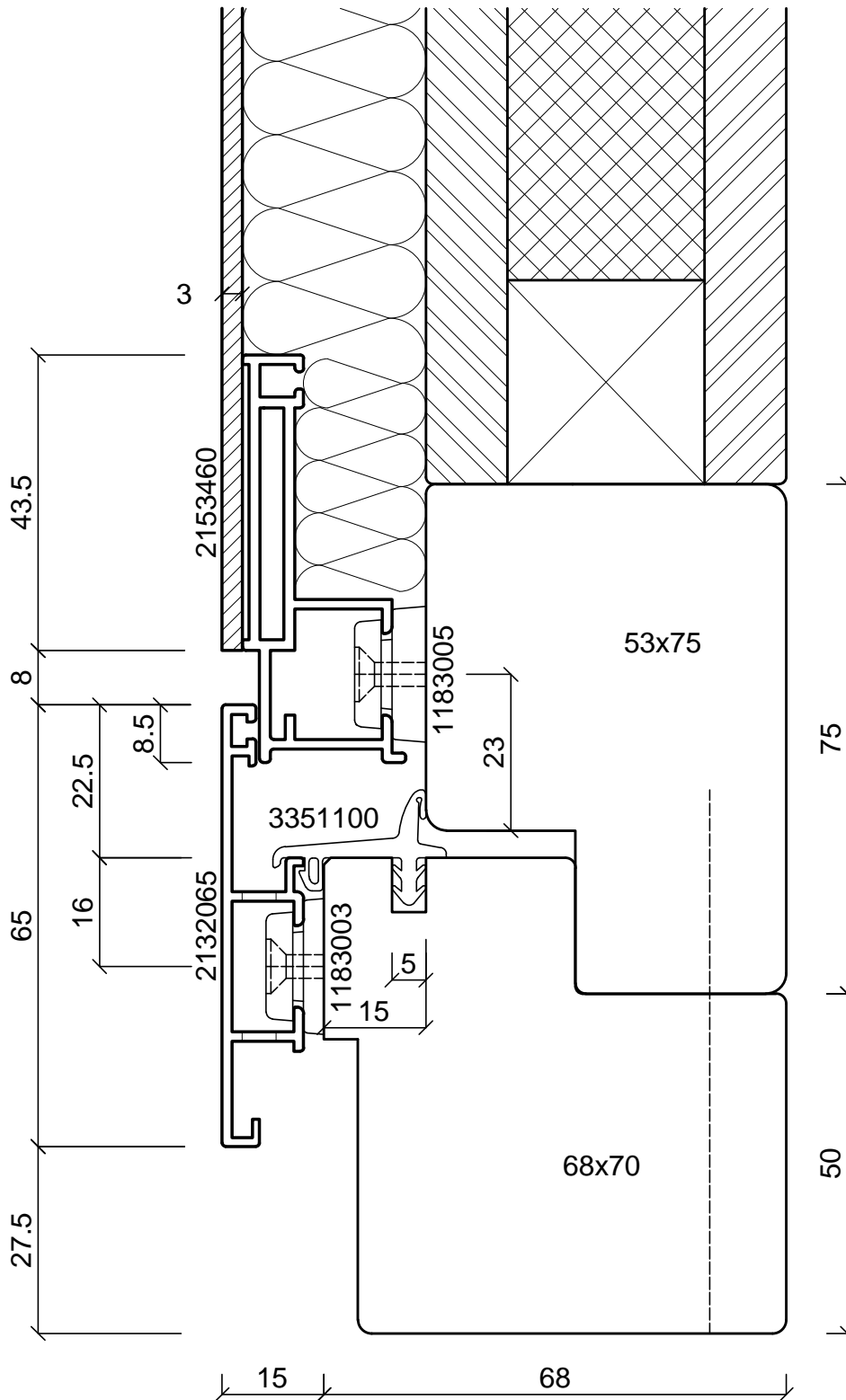
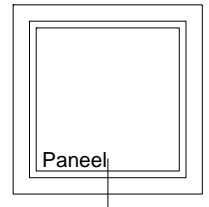

batimet
Holz-Aluminium · Systeme · Fenster · Fassade

Enderstrasse 90 | D-01277 Dresden
Telefon: +49 (0) 351.81186.0
Telefax: +49 (0) 351.81186.11
info@batimet.de | www.batimet.de

| | | | | | |
|--|---------------------------|------------|--------|----------|------|
| System | | Datum | Name | Maßstab | |
| batimet TA35 FB12NG flächenbündig Vertikalschnitt unten, Festelement | Gezeich. | 19.07.2019 | Pickel | Ansicht | M1:1 |
| | Gepr. | | | Detail | - |
| Beschreibung | Norm | | | | |
| Rahmen 65 mm mit Entwässerung Blechapplikation | Zeichnungs-Nr.: 62007-268 | | | Index: A | |

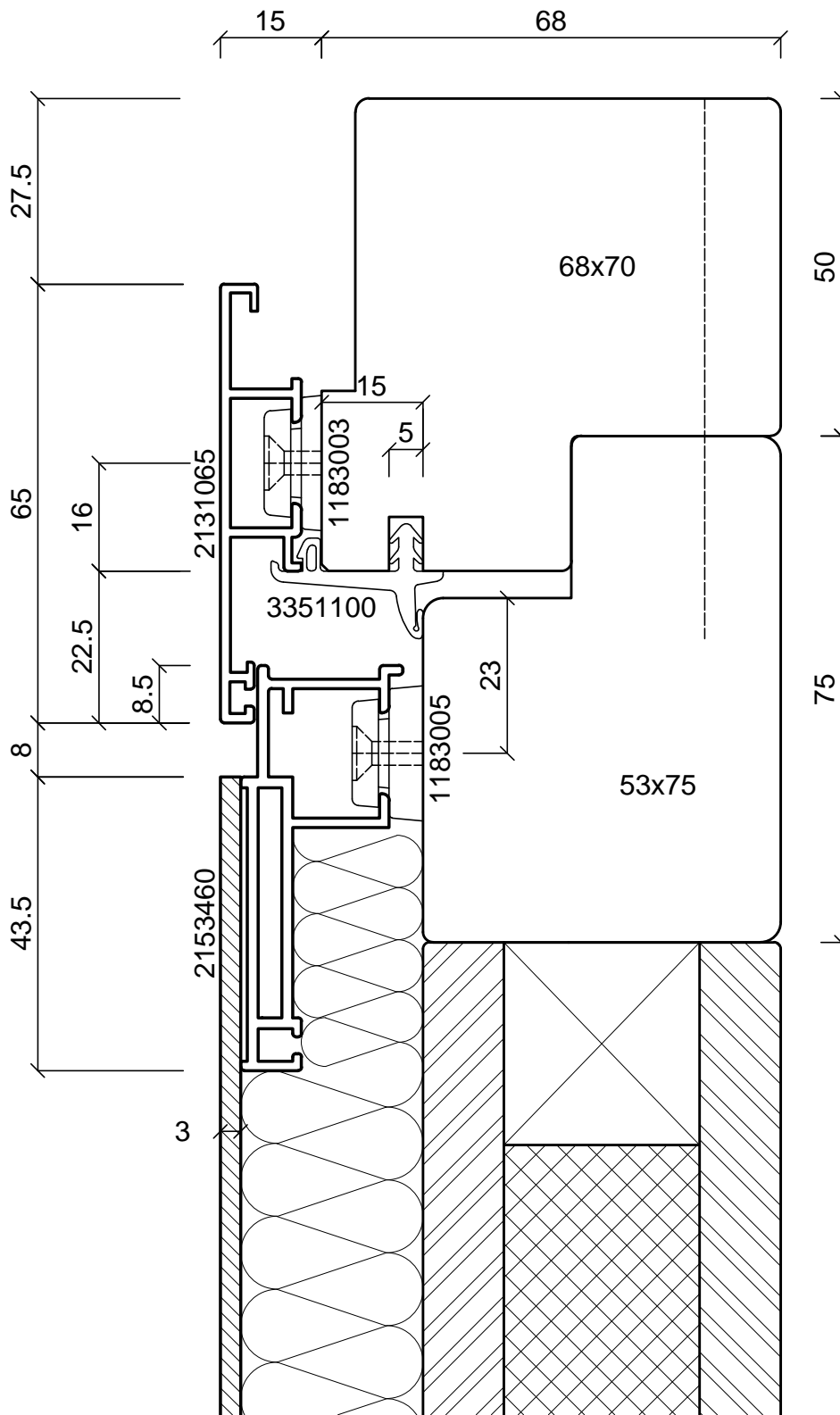
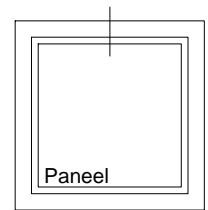

batimet
Holz-Aluminium · Systeme · Fenster · Fassade

Enderstrasse 90 | D-01277 Dresden
Telefon: +49 (0) 351.81186.0
Telefax: +49 (0) 351.81186.11
info@batimet.de | www.batimet.de

| | | | | | |
|---|---------------------------|------------|--------|----------|------|
| System | | Datum | Name | Maßstab | |
| batimet TA35 FB12NG flächenbündig Vertikalschnitt oben, Festelement | Gezeich. | 19.07.2019 | Pickel | Ansicht | M1:1 |
| | Gepr. | | | Detail | - |
| Beschreibung | Norm | | | | |
| Rahmen 65 mm Blechapplikation | Zeichnungs-Nr.: 62008-268 | | | Index: A | |

Panel

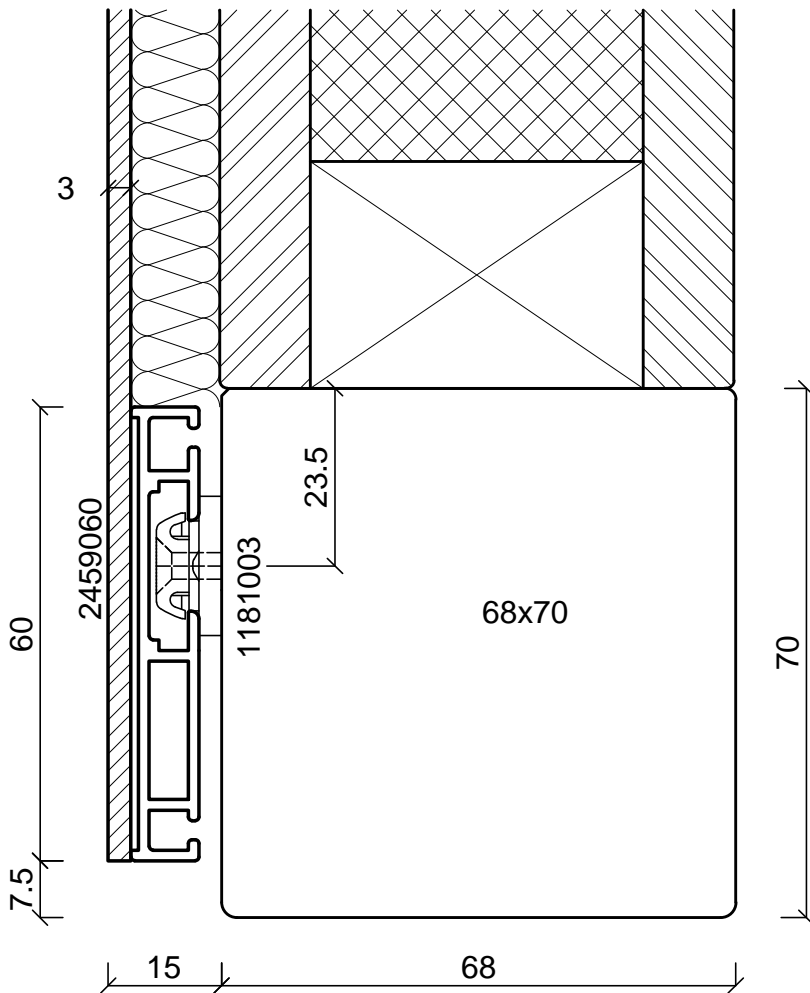

batimet
Holz-Aluminium · Systeme · Fenster · Fassade

Enderstrasse 90 | D-01277 Dresden
Telefon: +49 (0) 351.81186.0
Telefax: +49 (0) 351.81186.11
info@batimet.de | www.batimet.de

| | | | | | |
|--|---------------------------|------------|--------|----------|------|
| System | | Datum | Name | Maßstab | |
| batimet TA35 FB12NG flächenbündig Vertikalschnitt unten, Festelement | Gezeich. | 19.07.2019 | Pickel | Ansicht | M1:1 |
| | Gepr. | | | Detail | - |
| Beschreibung | Norm | | | | |
| Blechapplikation rahmenlos | Zeichnungs-Nr.: 62009-268 | | | Index: A | |

Panel

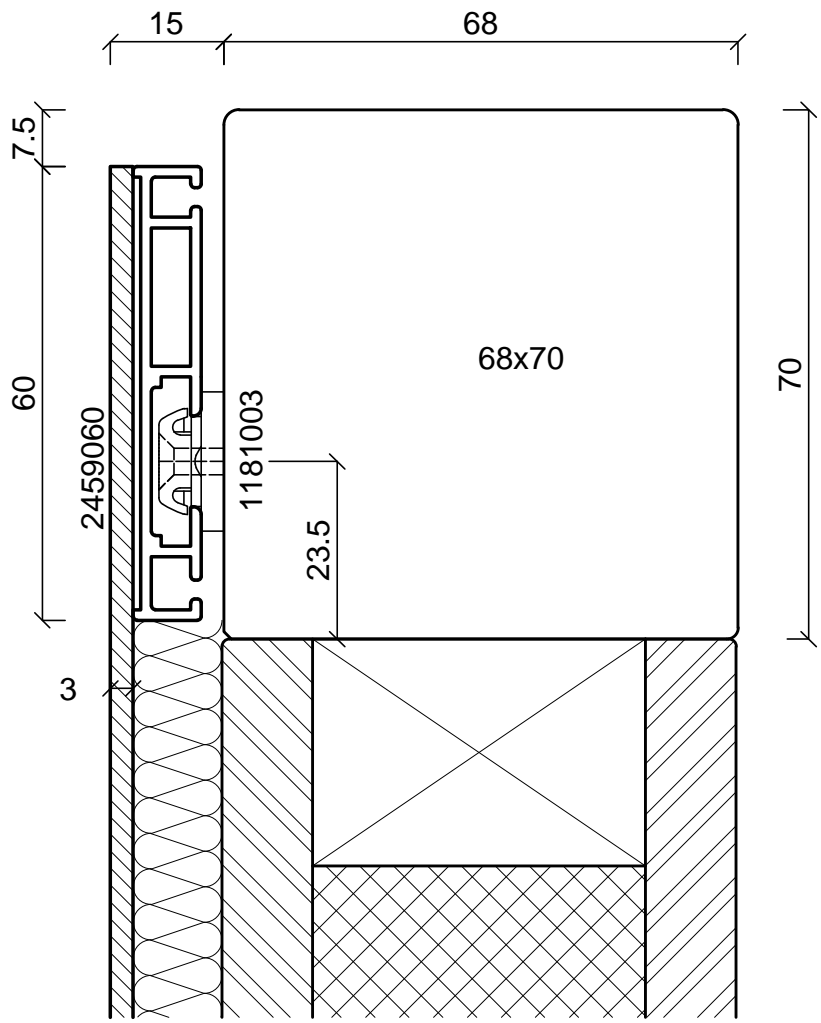

batimet
Holz-Aluminium · Systeme · Fenster · Fassade

Enderstrasse 90 | D-01277 Dresden
Telefon: +49 (0) 351.81186.0
Telefax: +49 (0) 351.81186.11
info@batimet.de | www.batimet.de

| | | | | | |
|---|---------------------------|------------|--------|----------|------|
| System | | Datum | Name | Maßstab | |
| batimet TA35 FB12NG flächenbündig Vertikalschnitt oben, Festelement | Gezeich. | 19.07.2019 | Pickel | Ansicht | M1:1 |
| | Gepr. | | | Detail | - |
| Beschreibung | Norm | | | | |
| Blechapplikation rahmenlos | Zeichnungs-Nr.: 62010-268 | | | Index: A | |

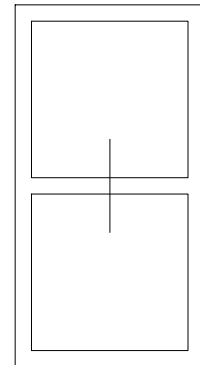
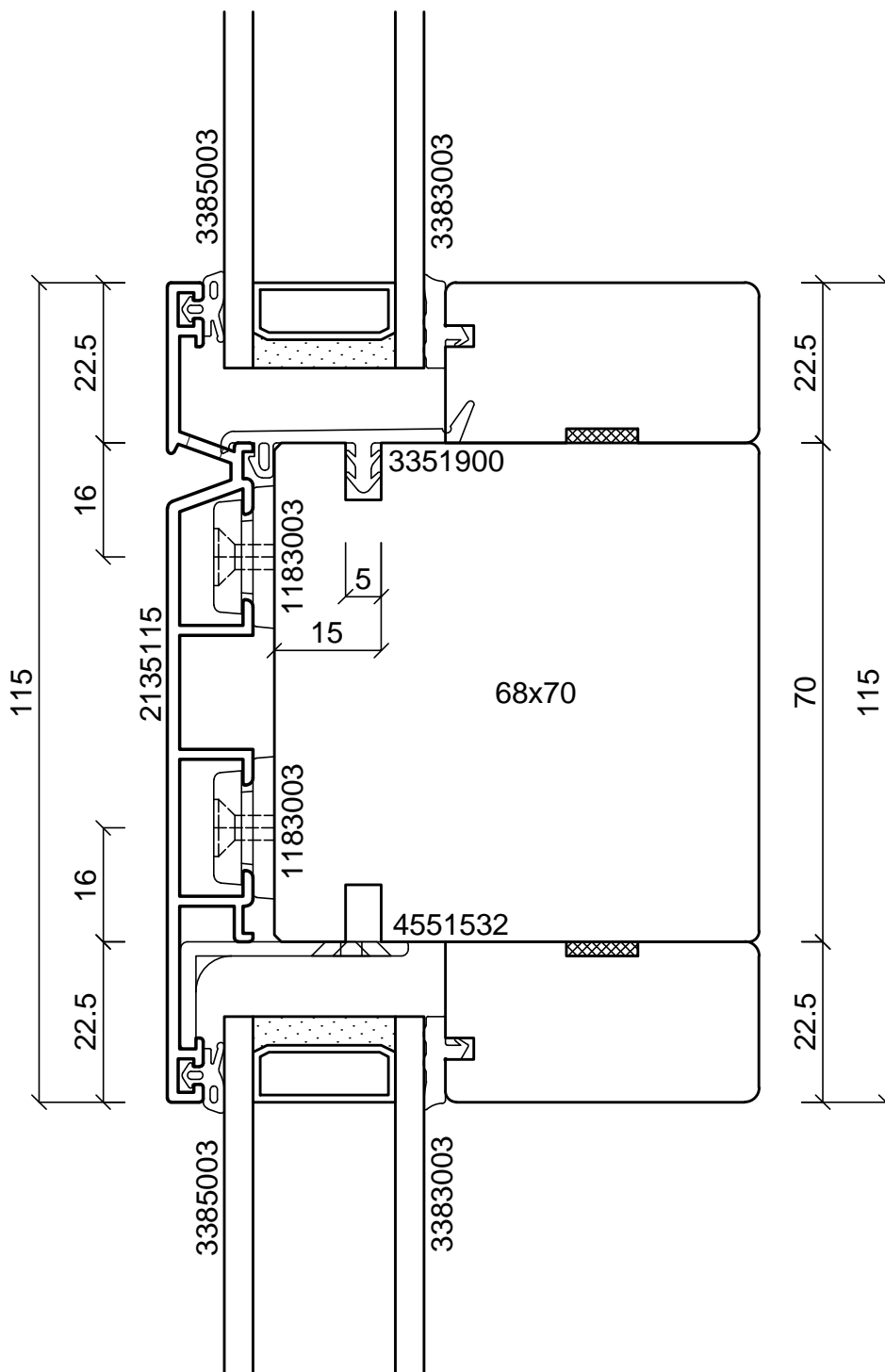

batimet
Holz-Aluminium · Systeme · Fenster · Fassade

Enderstrasse 90 | D-01277 Dresden
Telefon: +49 (0) 351.81186.0
Telefax: +49 (0) 351.81186.11
info@batimet.de | www.batimet.de

| | | | | | |
|---|---------------------------|------------|--------|----------|------|
| System | | Datum | Name | Maßstab | |
| batimet TA35 FB12NG flächenbündig Vertikalschnitt Kämpfer | Gezeich. | 19.07.2019 | Pickel | Ansicht | M1:1 |
| | Gepr. | | | Detail | - |
| Beschreibung | Norm | | | | |
| Kämpferprofil 115 mm Festverglasungsdichtung | Zeichnungs-Nr.: 62201-268 | | | Index: A | |

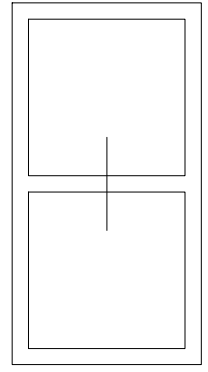
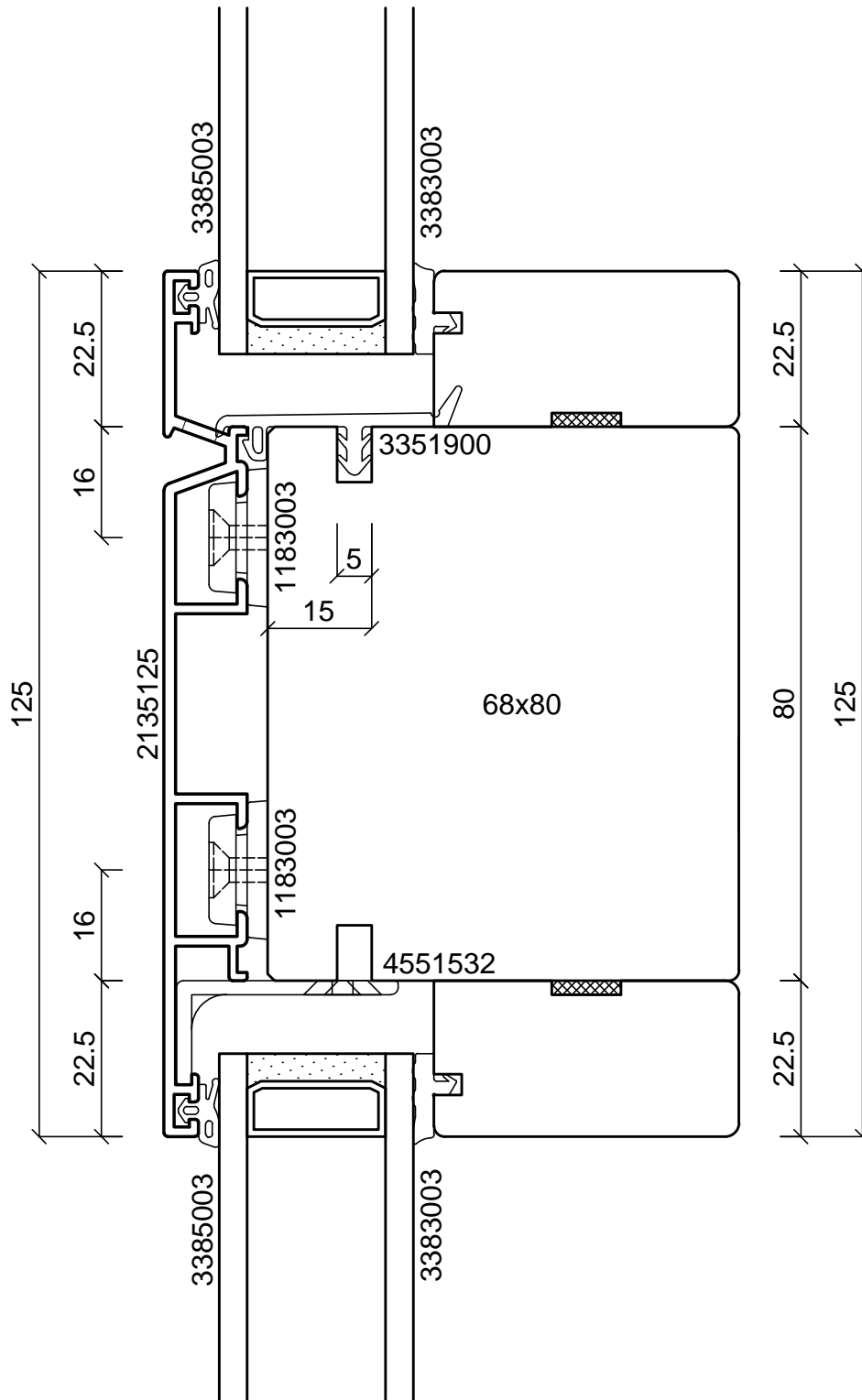

batimet
Holz-Aluminium · Systeme · Fenster · Fassade

Enderstrasse 90 | D-01277 Dresden
Telefon: +49 (0) 351.81186.0
Telefax: +49 (0) 351.81186.11
info@batimet.de | www.batimet.de

| | | | | | |
|---|---------------------------|------------|--------|----------|------|
| System | | Datum | Name | Maßstab | |
| batimet TA35 FB12NG flächenbündig Vertikalschnitt Kämpfer | Gezeich. | 19.07.2019 | Pickel | Ansicht | M1:1 |
| | Gepr. | | | Detail | - |
| Beschreibung | Norm | | | | |
| Kämpferprofil 125 mm Festverglasungsdichtung | Zeichnungs-Nr.: 62202-268 | | | Index: A | |

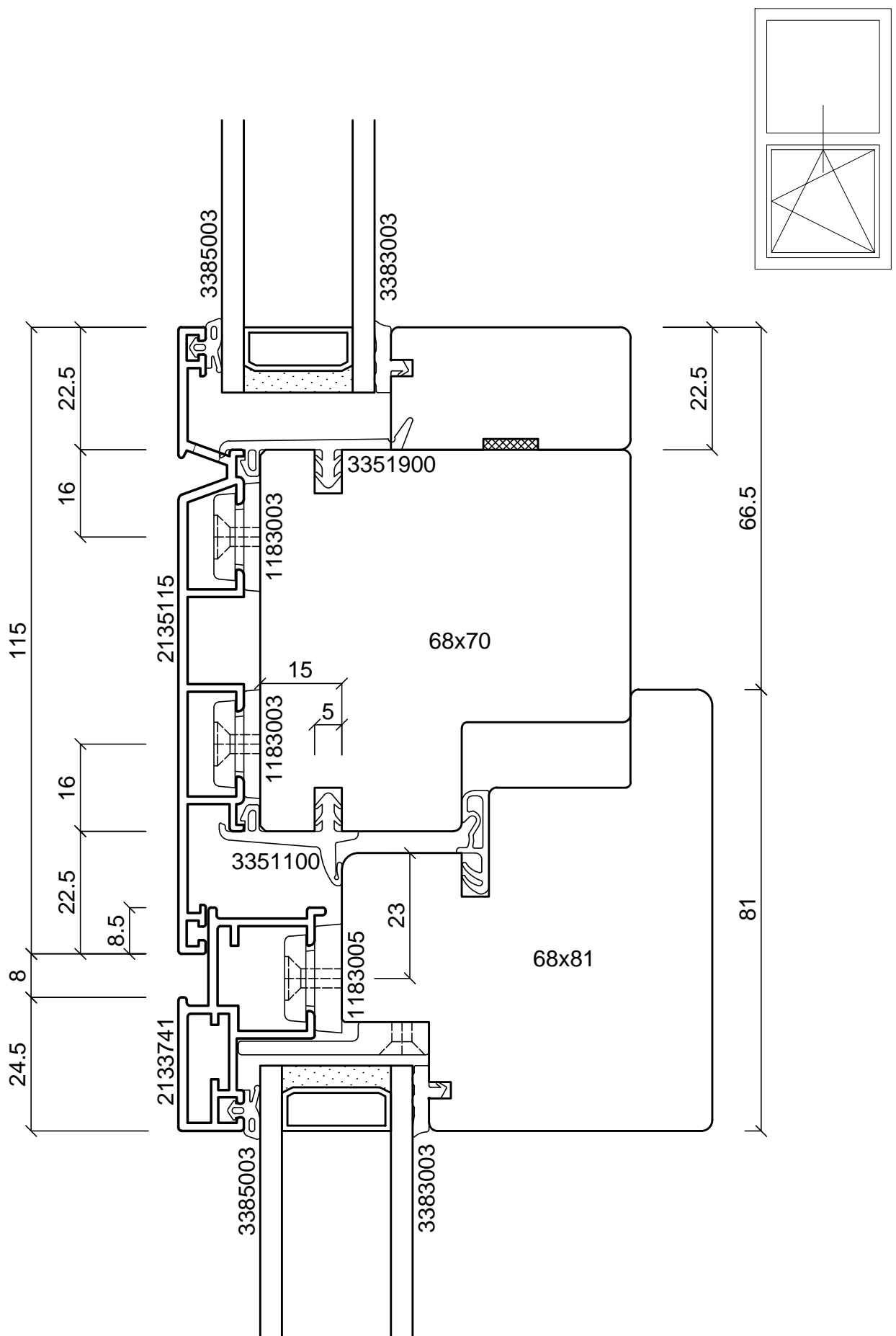

batimet
Holz-Aluminium · Systeme · Fenster · Fassade

Enderstrasse 90 | D-01277 Dresden
Telefon: +49 (0) 351.81186.0
Telefax: +49 (0) 351.81186.11
info@batimet.de | www.batimet.de

| | | | | | |
|---|---------------------------|------------|--------|----------|------|
| System | | Datum | Name | Maßstab | |
| batimet TA35 FB12NG flächenbündig Vertikalschnitt Kämpfer | Gezeich. | 19.07.2019 | Pickel | Ansicht | M1:1 |
| | Gepr. | | | Detail | - |
| Beschreibung | Norm | | | | |
| Kämpferprofil 115 mm Flügelprofil 41 mm Flügelversatz 15 mm | Zeichnungs-Nr.: 62203-268 | | | Index: A | |

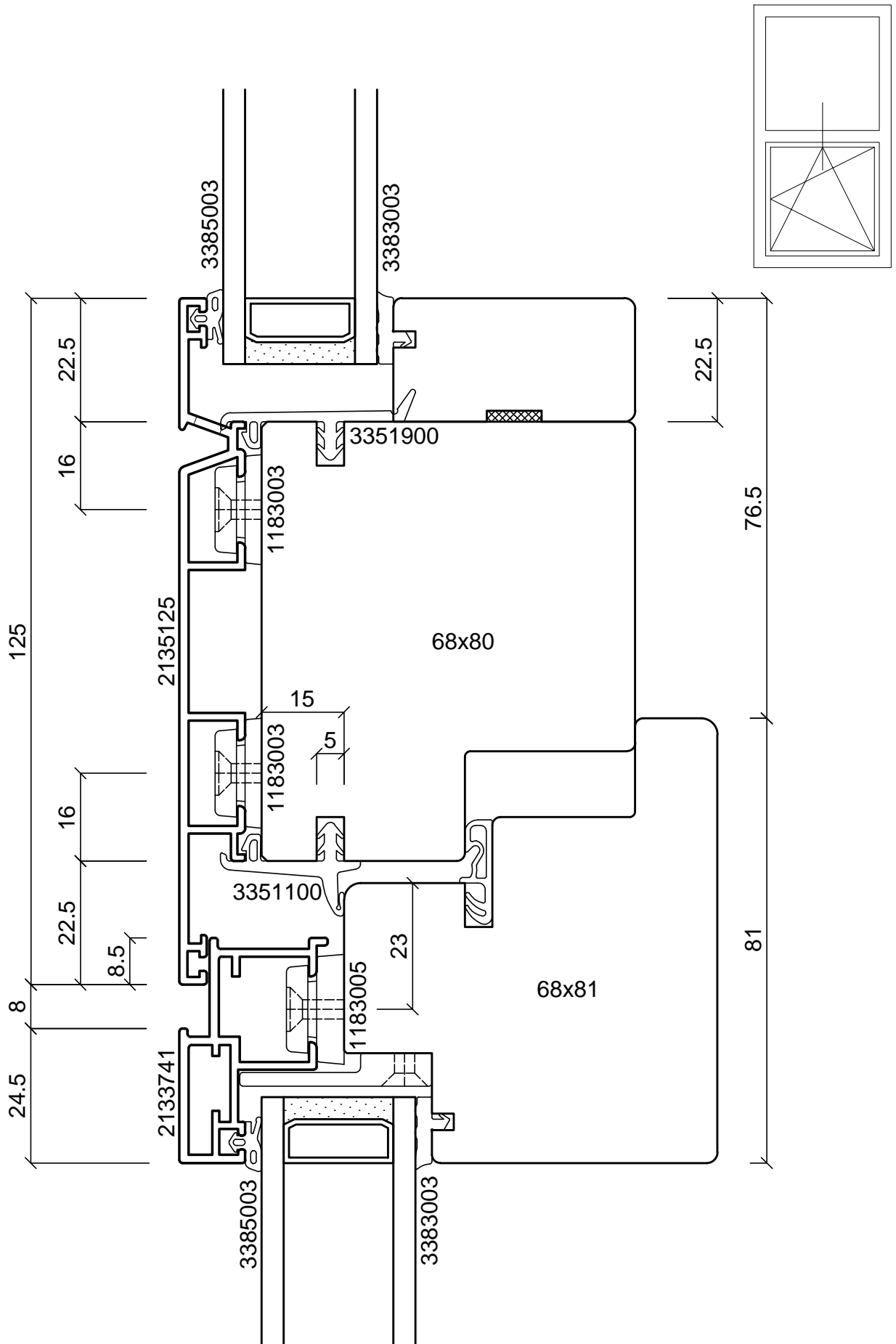

batimet
Holz-Aluminium · Systeme · Fenster · Fassade

Enderstrasse 90 | D-01277 Dresden
Telefon: +49 (0) 351.81186.0
Telefax: +49 (0) 351.81186.11
info@batimet.de | www.batimet.de

| | | | | | |
|---|---------------------------|------------|--------|----------|------|
| System | | Datum | Name | Maßstab | |
| batimet TA35 FB12NG flächenbündig Vertikalschnitt Kämpfer | Gezeich. | 19.07.2019 | Pickel | Ansicht | M1:1 |
| | Gepr. | | | Detail | - |
| Beschreibung | Norm | | | | |
| Kämpferprofil 125 mm Flügelprofil 41 mm Flügelversatz 15 mm | Zeichnungs-Nr.: 62204-268 | | | Index: A | |

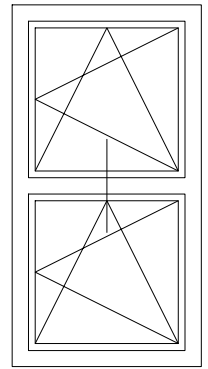
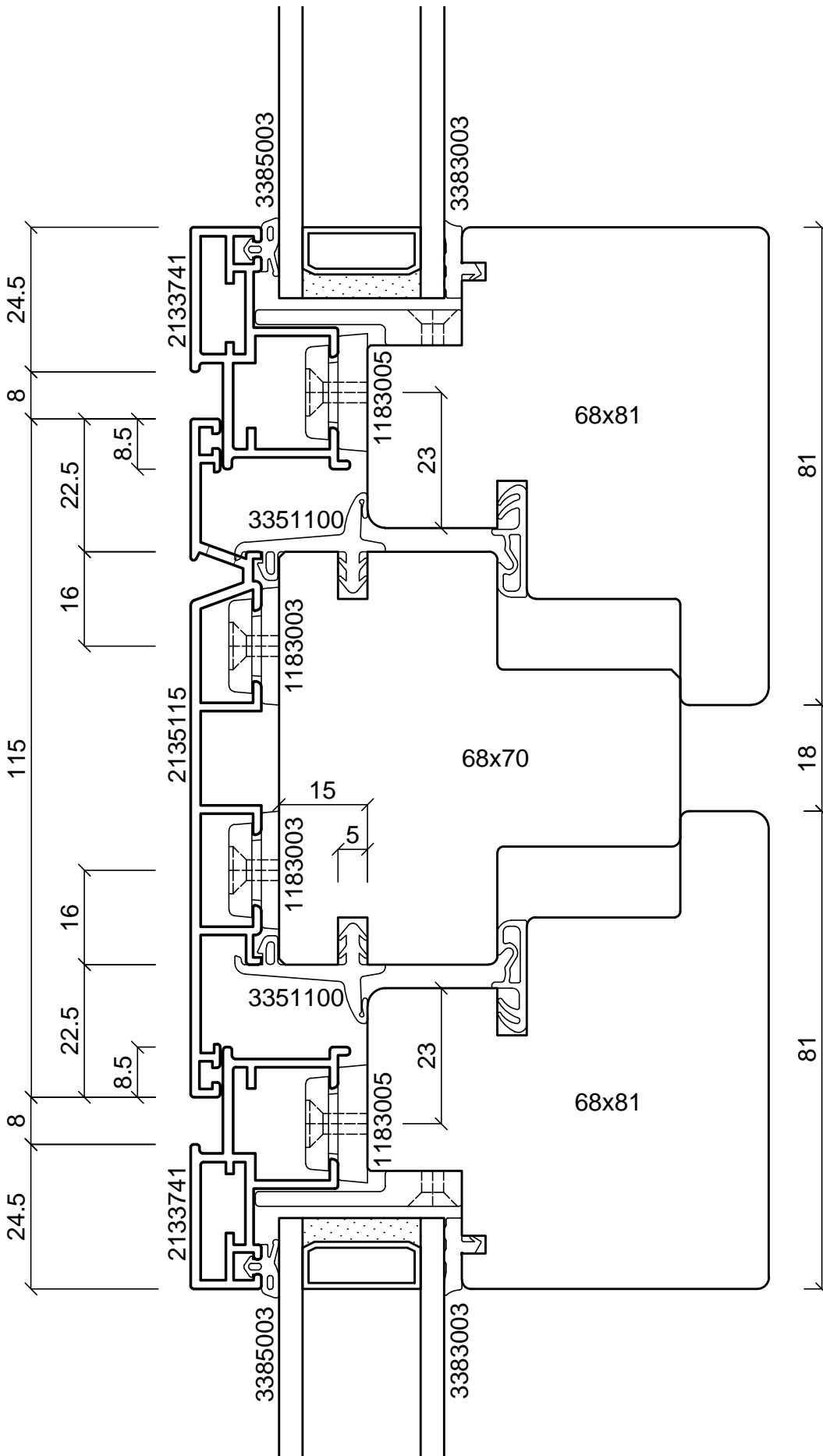

batimet
Holz-Aluminium · Systeme · Fenster · Fassade

Enderstrasse 90 | D-01277 Dresden
Telefon: +49 (0) 351.81186.0
Telefax: +49 (0) 351.81186.11
info@batimet.de | www.batimet.de

| | | | | | | | | |
|--------------|---|---------------------------|------------|------|--------|---------|----------|------|
| System | batimet TA35 FB12NG flächenbündig Vertikalschnitt Kämpfer | Datum | 19.07.2019 | Name | Pickel | Maßstab | Ansicht | M1:1 |
| | | Gezeich. | | | | | Detail | - |
| Beschreibung | Kämpferprofil 115 mm Flügelprofil 41 mm Flügelversatz 15 mm | Gepr. | | | | | | |
| | | Norm | | | | | | |
| | | Zeichnungs-Nr.: 62205-268 | | | | | Index: A | |

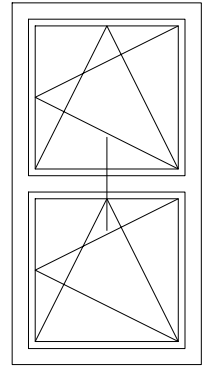
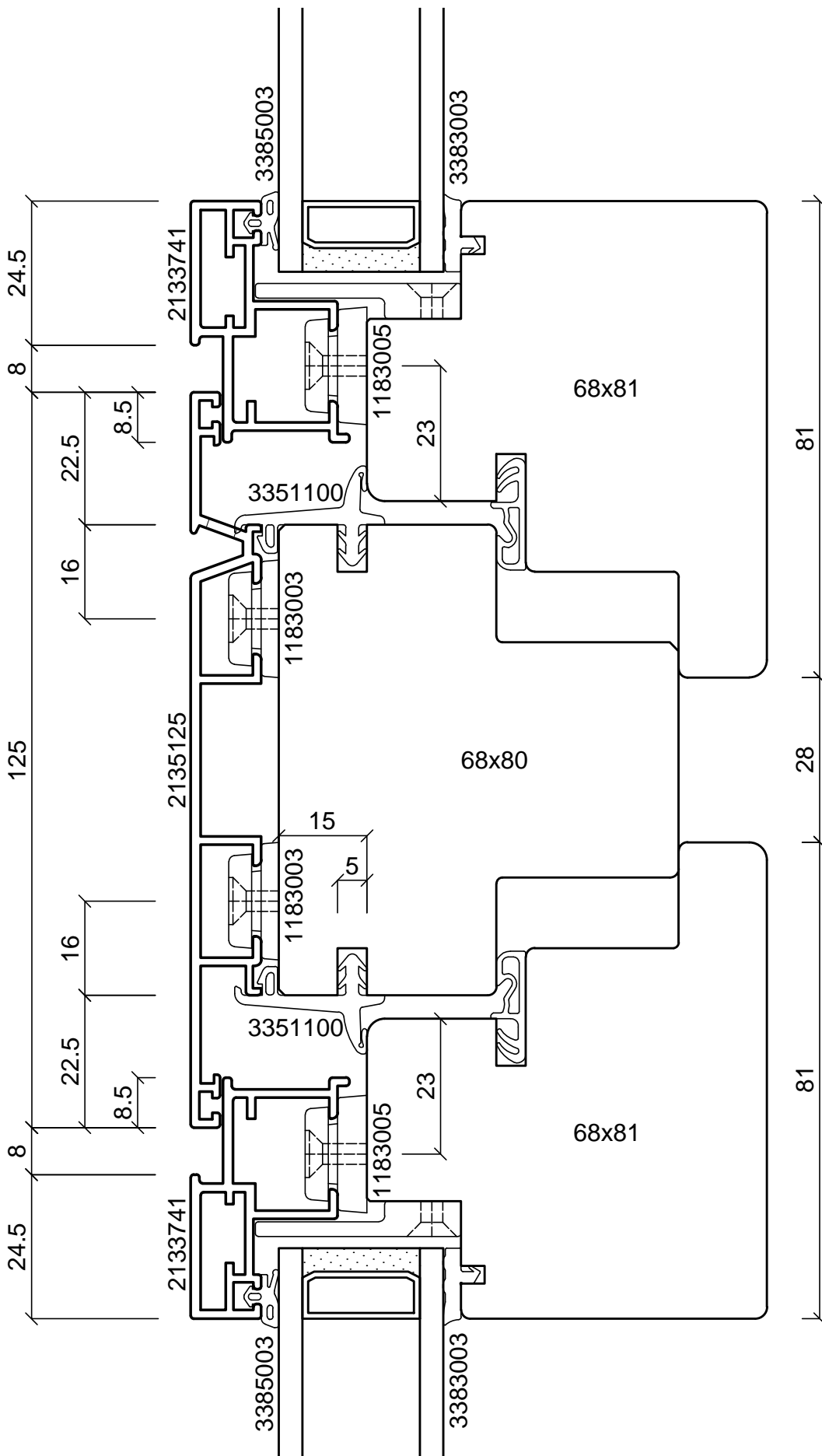

batimet
Holz-Aluminium · Systeme · Fenster · Fassade

Enderstrasse 90 | D-01277 Dresden
Telefon: +49 (0) 351.81186.0
Telefax: +49 (0) 351.81186.11
info@batimet.de | www.batimet.de

| | | | | | |
|---|---------------------------|------------|--------|----------|------|
| System | | Datum | Name | Maßstab | |
| batimet TA35 FB12NG flächenbündig Vertikalschnitt Kämpfer | Gezeich. | 19.07.2019 | Pickel | Ansicht | M1:1 |
| | Gepr. | | | Detail | - |
| Beschreibung | Norm | | | | |
| Kämpferprofil 125 mm Flügelprofil 41 mm Flügelversatz 15 mm | Zeichnungs-Nr.: 62206-268 | | | Index: A | |

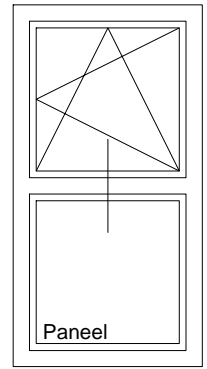
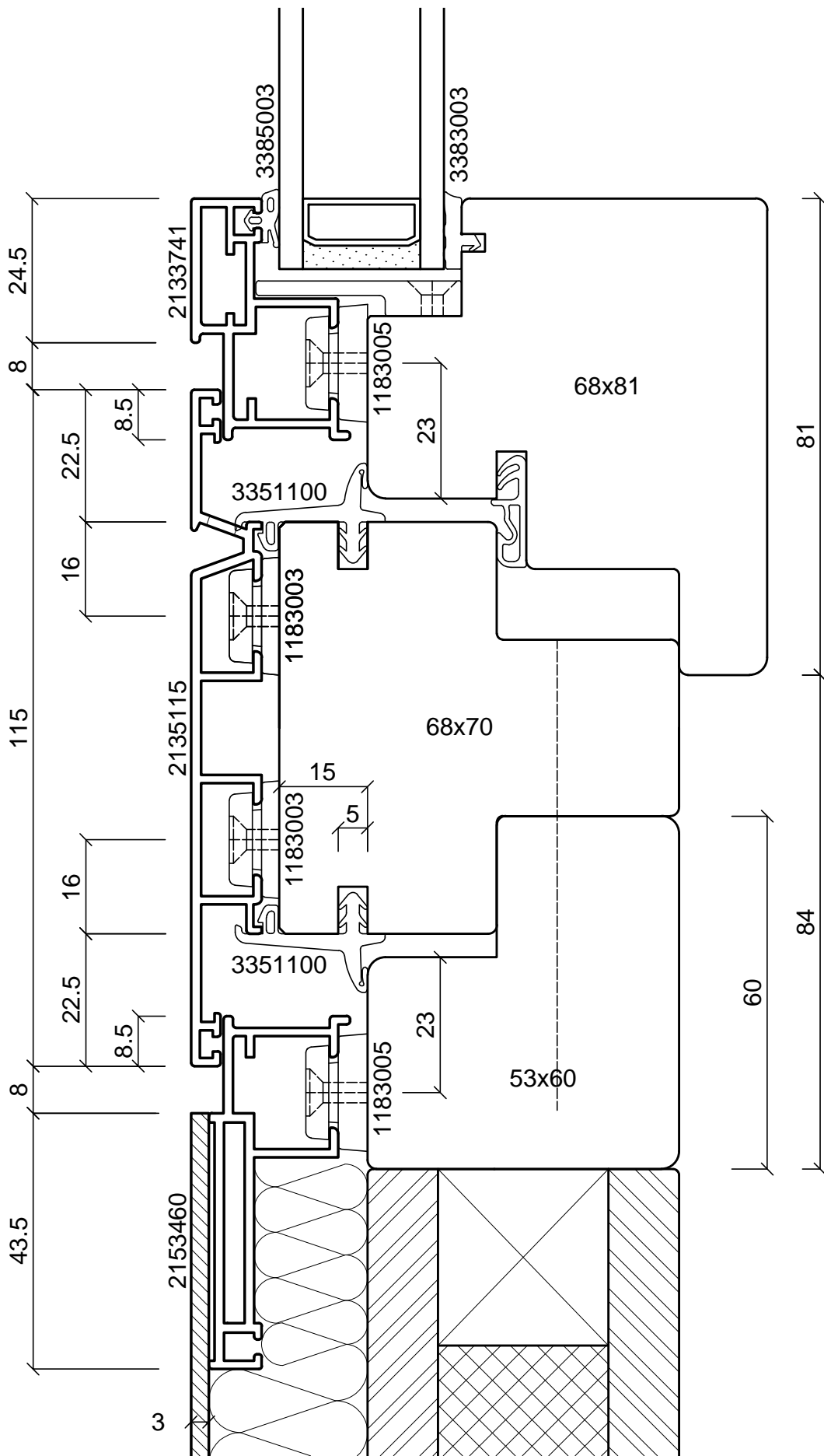

batimet
Holz-Aluminium · Systeme · Fenster · Fassade

Enderstrasse 90 | D-01277 Dresden
Telefon: +49 (0) 351.81186.0
Telefax: +49 (0) 351.81186.11
info@batimet.de | www.batimet.de

| | | | | | | |
|---|---------------------------|------------|--------|--|----------|------|
| System | Datum | | Name | | Maßstab | |
| batimet TA35 FB12NG flächenbündig Vertikalschnitt Kämpfer | Gezeich. | 19.07.2019 | Pickel | | Ansicht | M1:1 |
| | Gepr. | | | | Detail | - |
| Beschreibung | Norm | | | | | |
| Kämpferprofil 115 mm Flügelprofil 41 mm Festteil Blechapplikation | Zeichnungs-Nr.: 62207-268 | | | | Index: A | |

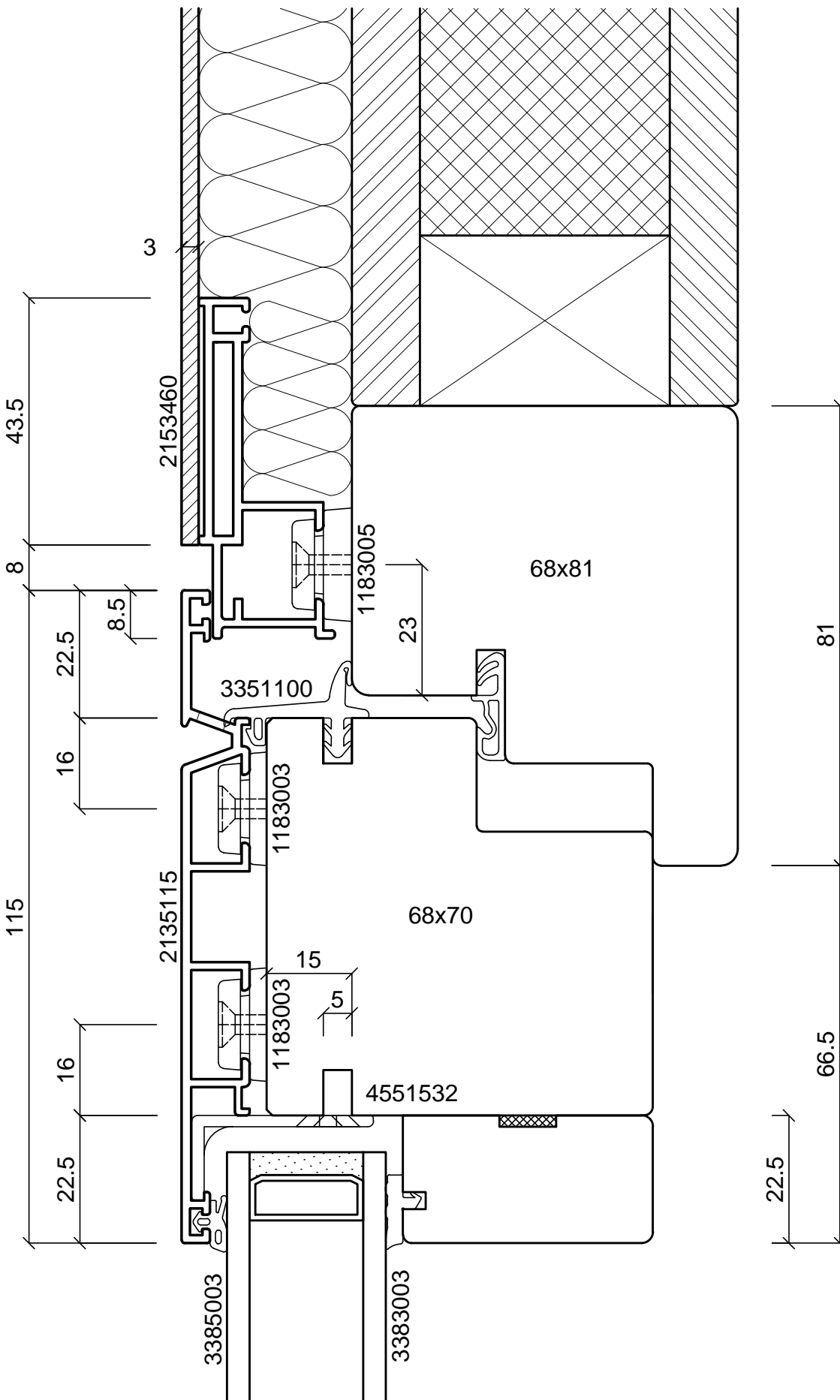

batimet
Holz-Aluminium · Systeme · Fenster · Fassade

Enderstrasse 90 | D-01277 Dresden
Telefon: +49 (0) 351.81186.0
Telefax: +49 (0) 351.81186.11
info@batimet.de | www.batimet.de

System

batimet TA35 FB12NG
flächenbündig
Vertikalschnitt Kämpfer

Beschreibung

Kämpferprofil 115 mm
Flügelprofil Blechapplikation

Datum

19.07.2019

Name

Pickel

Maßstab

Ansicht M1:1

Gezeich.

Gepr.

Norm

Detail

-

Zeichnungs-Nr.: 62208-268

Index: A

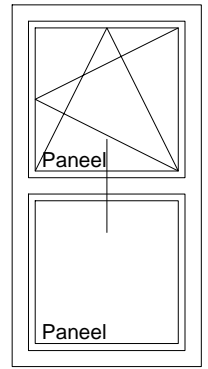
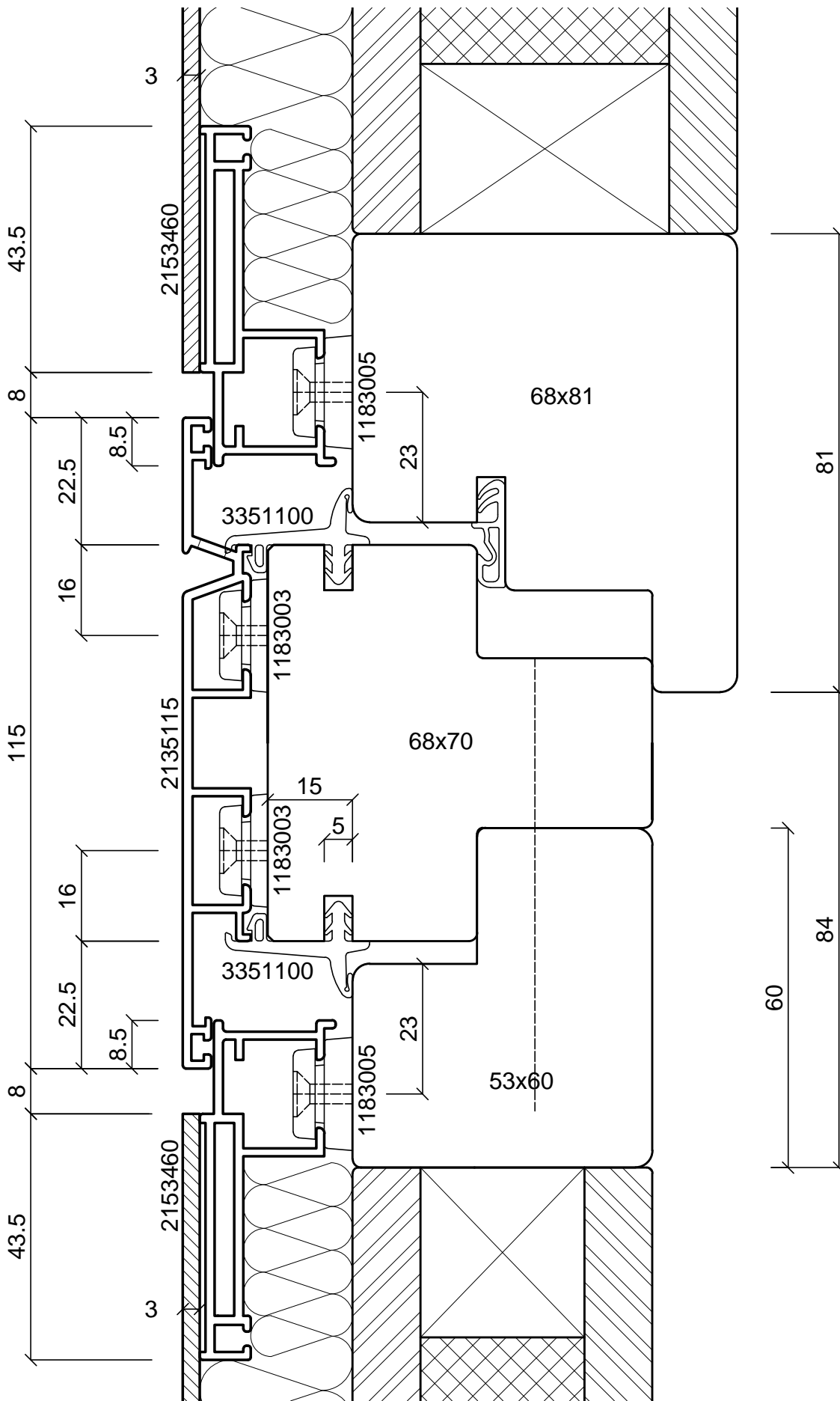

batimet
Holz-Aluminium · Systeme · Fenster · Fassade

Enderstrasse 90 | D-01277 Dresden
Telefon: +49 (0) 351.81186.0
Telefax: +49 (0) 351.81186.11
info@batimet.de | www.batimet.de

| | | | | | | | | |
|--------------|--|-----------------|------------|------|--------|---------|---------|------|
| System | batimet TA35 FB12NG flächenbündig Vertikalschnitt Kämpfer | Datum | 19.07.2019 | Name | Pickel | Maßstab | Ansicht | M1:1 |
| Gezeich. | | Gepr. | | | | Detail | - | |
| Beschreibung | Kämpferprofil 115 mm Flügelprofil Blechapplikation Festteil Blechapplikation | Norm | | | | | | |
| | | Zeichnungs-Nr.: | 62209-268 | | | Index: | A | |

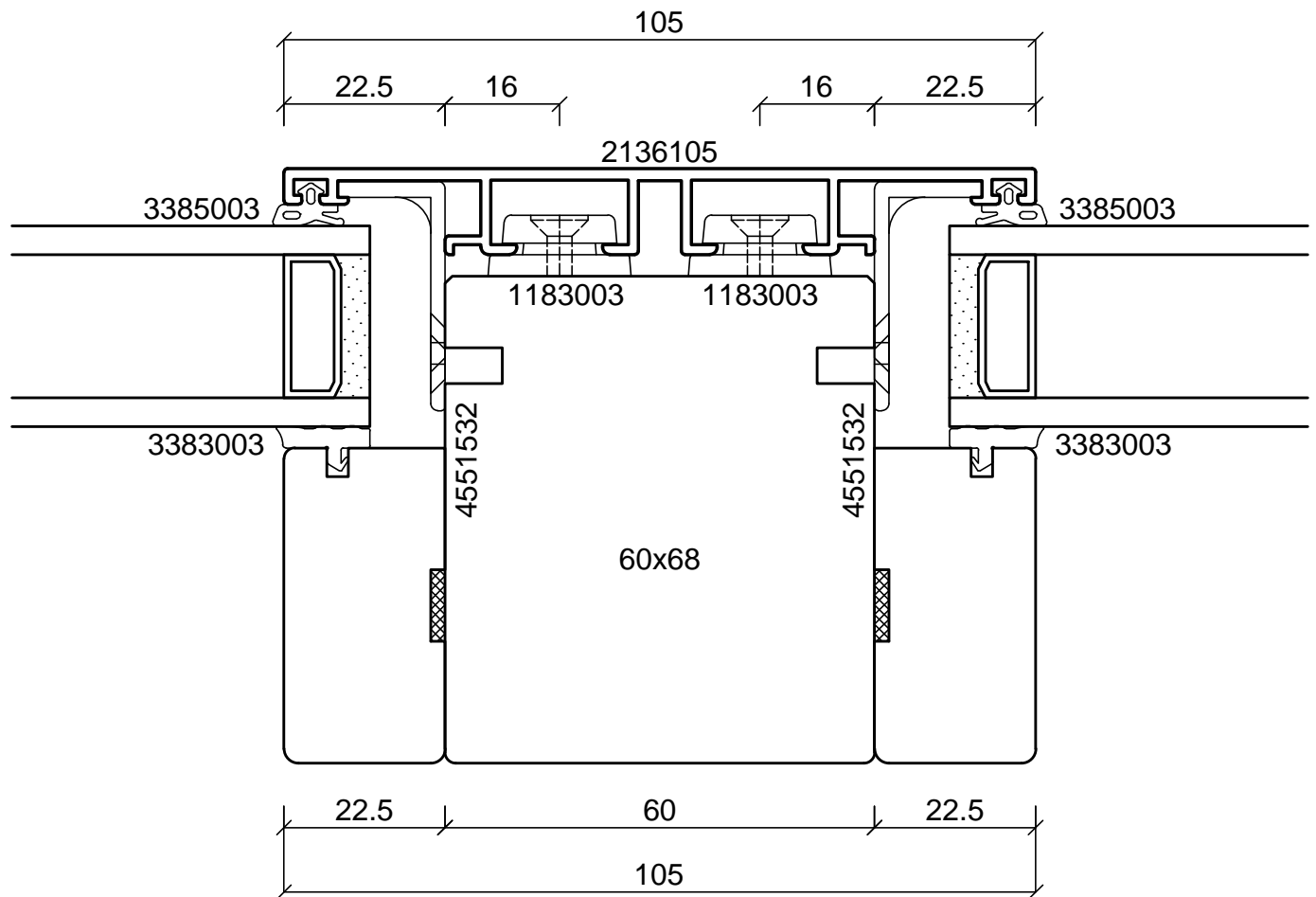
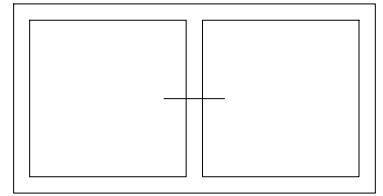

batimet
Holz-Aluminium · Systeme · Fenster · Fassade

Enderstrasse 90 | D-01277 Dresden
Telefon: +49 (0) 351.81186.0
Telefax: +49 (0) 351.81186.11
info@batimet.de | www.batimet.de

| System | Datum | Name | Maßstab | |
|--|---------------------------|--------|----------|------|
| batimet TA35 FB12NG flächenbündig Horizontalschnitt Setzholz | Gezeich. 19.07.2019 | Pickel | Ansicht | M1:1 |
| | Gepr. | | Detail | - |
| Beschreibung | Norm | | | |
| Setzholzprofil 105 mm | Zeichnungs-Nr.: 62301-268 | | Index: A | |

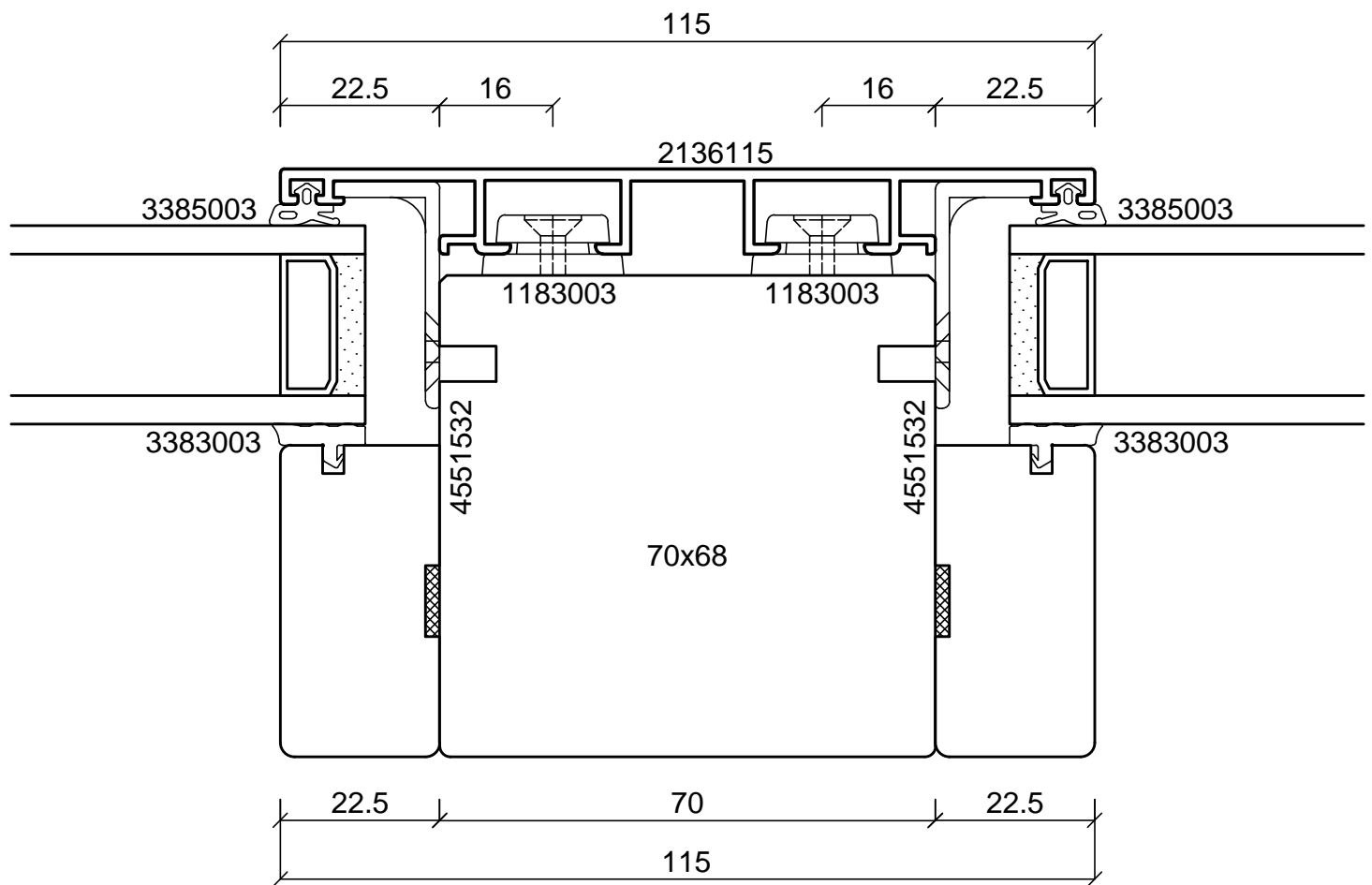
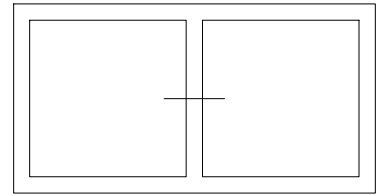

batimet
Holz-Aluminium · Systeme · Fenster · Fassade

Enderstrasse 90 | D-01277 Dresden
Telefon: +49 (0) 351.81186.0
Telefax: +49 (0) 351.81186.11
info@batimet.de | www.batimet.de

| | | | | | |
|--|---------------------------|------------|--------|----------|------|
| System | | Datum | Name | Maßstab | |
| batimet TA35 FB12NG flächenbündig Horizontalschnitt Setzholz | Gezeich. | 19.07.2019 | Pickel | Ansicht | M1:1 |
| | Gepr. | | | Detail | - |
| Beschreibung | Norm | | | | |
| Setzholzprofil 115 mm | Zeichnungs-Nr.: 62302-268 | | | Index: A | |

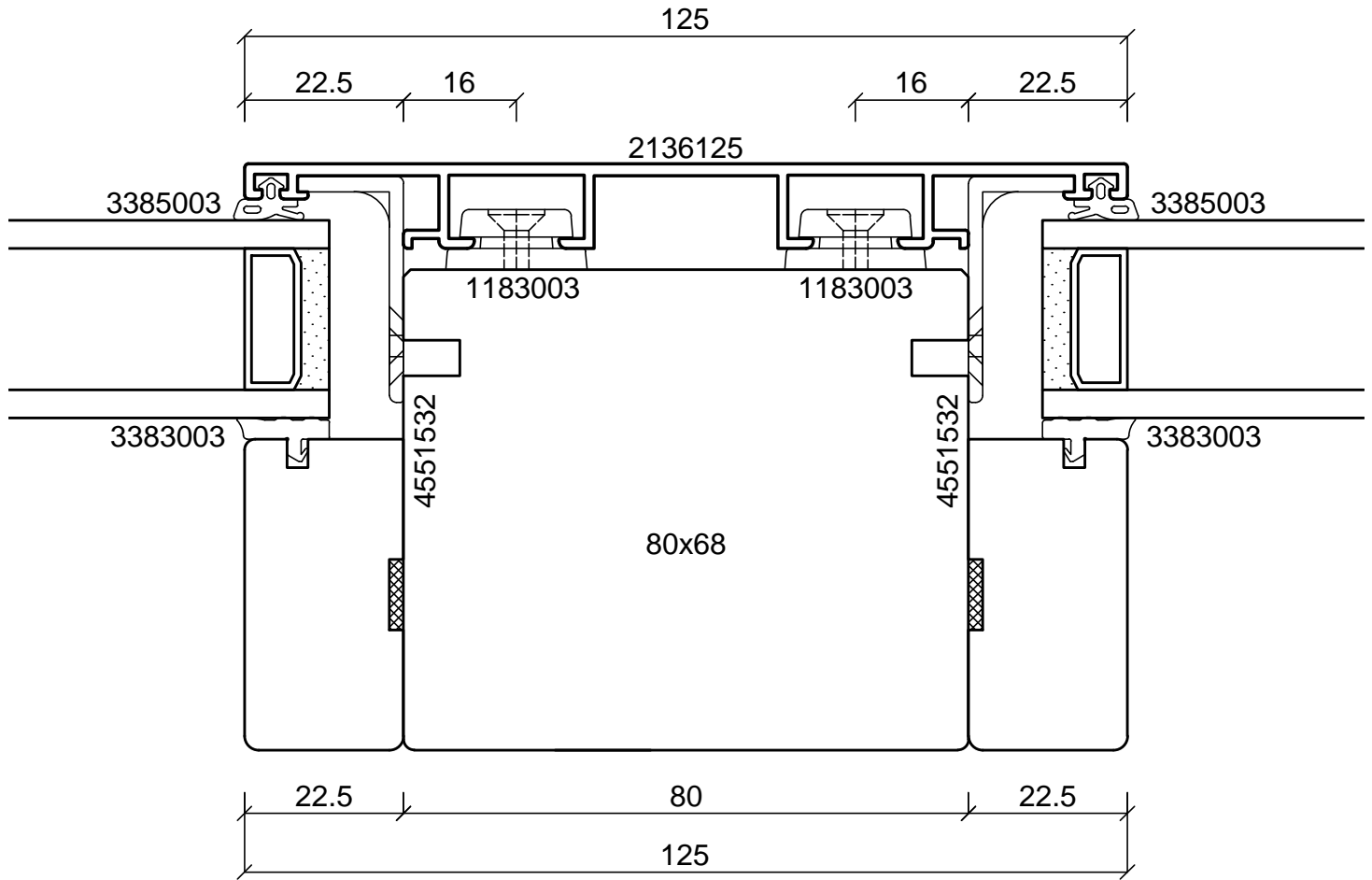
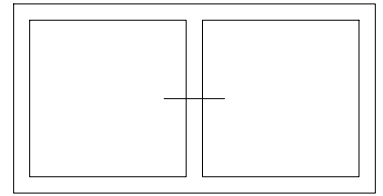

batimet
Holz-Aluminium · Systeme · Fenster · Fassade

Enderstrasse 90 | D-01277 Dresden
Telefon: +49 (0) 351.81186.0
Telefax: +49 (0) 351.81186.11
info@batimet.de | www.batimet.de

| System | Datum | Name | Maßstab | |
|--|---------------------------|------------|----------|--------------|
| batimet TA35 FB12NG flächenbündig Horizontalschnitt Setzholz | Gezeich. | 19.07.2019 | Pickel | Ansicht M1:1 |
| | Gepr. | | | Detail - |
| Beschreibung | Norm | | | |
| Setzholzprofil 125 mm | Zeichnungs-Nr.: 62303-268 | | Index: A | |

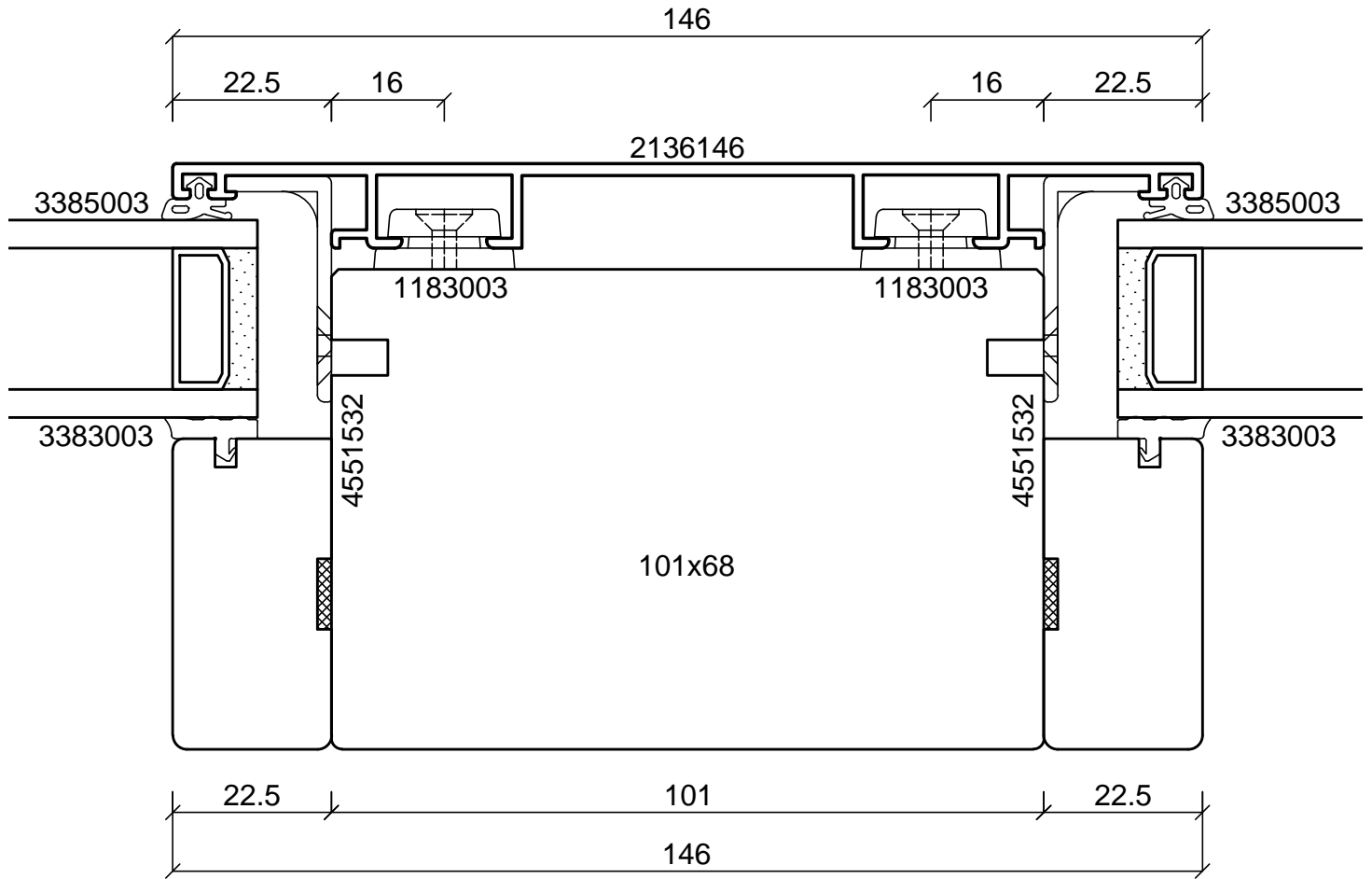
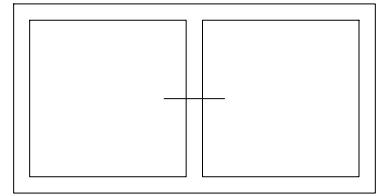

batimet
Holz-Aluminium · Systeme · Fenster · Fassade

Enderstrasse 90 | D-01277 Dresden
Telefon: +49 (0) 351.81186.0
Telefax: +49 (0) 351.81186.11
info@batimet.de | www.batimet.de

| System | Datum | Name | Maßstab | |
|--|---------------------------|--------|----------|------|
| batimet TA35 FB12NG flächenbündig Horizontalschnitt Setzholz | Gezeich. 19.07.2019 | Pickel | Ansicht | M1:1 |
| | Gepr. | | Detail | - |
| Beschreibung | Norm | | | |
| Setzholzprofil 146 mm | Zeichnungs-Nr.: 62304-268 | | Index: A | |

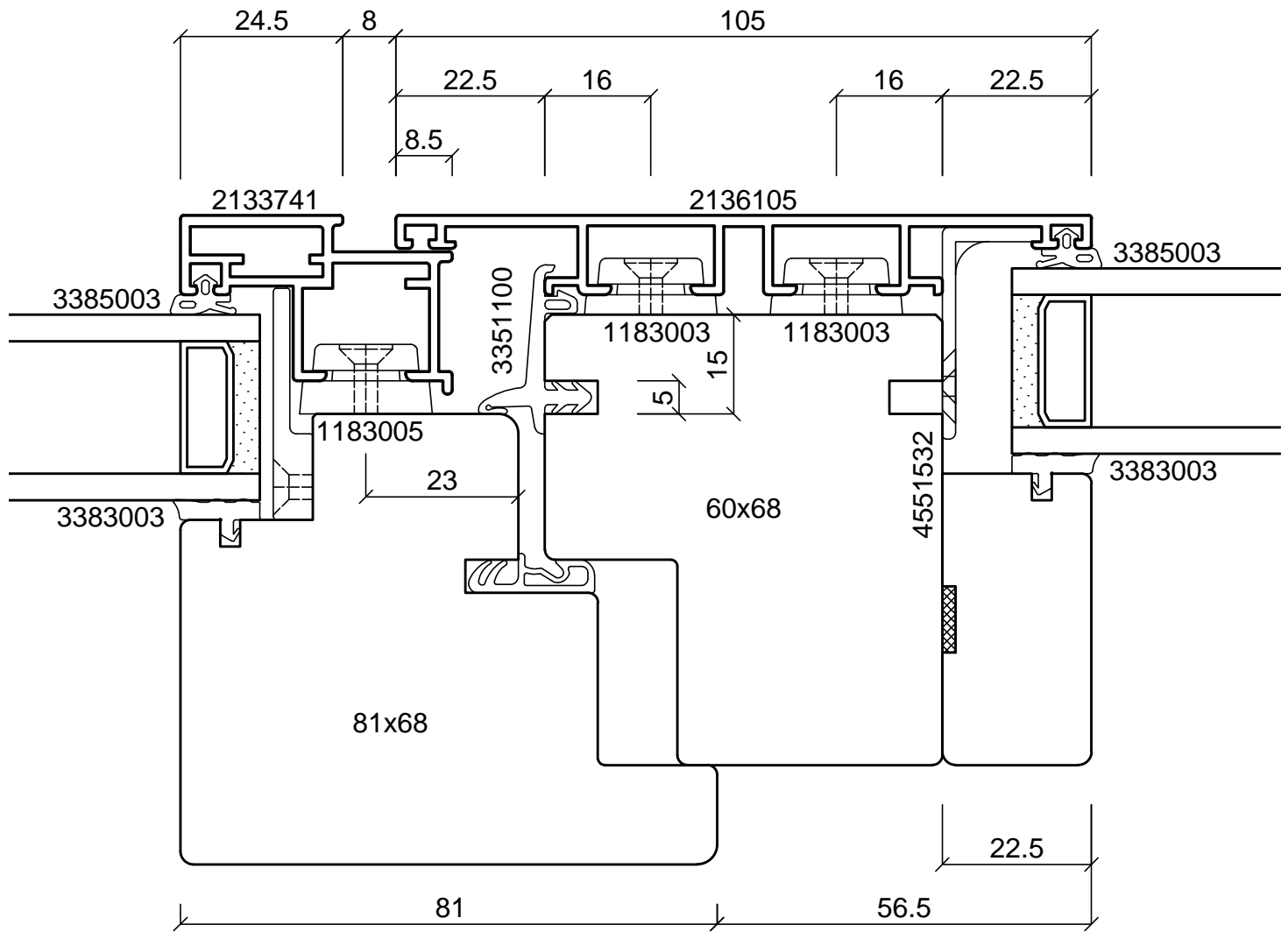
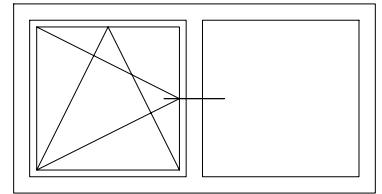

batimet
Holz-Aluminium · Systeme · Fenster · Fassade

Enderstrasse 90 | D-01277 Dresden
Telefon: +49 (0) 351.81186.0
Telefax: +49 (0) 351.81186.11
info@batimet.de | www.batimet.de

| | | | | | |
|--|---------------------------|------------|--------|----------|------|
| System | | Datum | Name | Maßstab | |
| batimet TA35 FB12NG flächenbündig Horizontalschnitt Setzholz | Gezeich. | 19.07.2019 | Pickel | Ansicht | M1:1 |
| Beschreibung | Gepr. | | | Detail | - |
| Setzholzprofil 105 mm Flügelprofil 41 mm Flügelversatz 15 mm | Norm | | | | |
| | Zeichnungs-Nr.: 62305-268 | | | Index: A | |

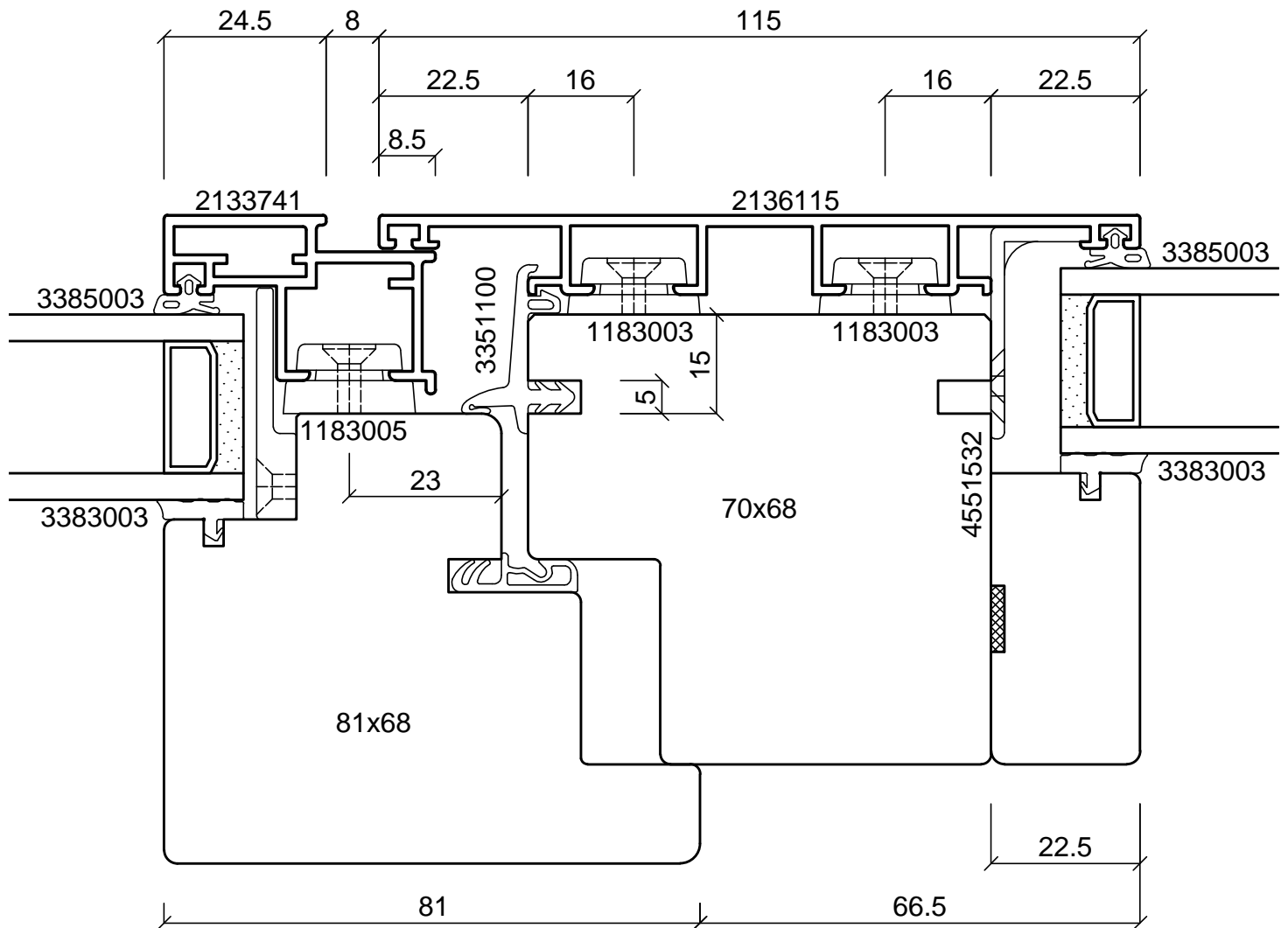
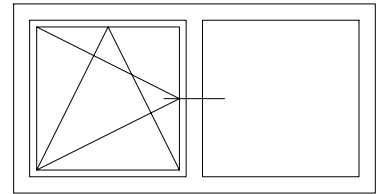

batimet
Holz-Aluminium · Systeme · Fenster · Fassade

Enderstrasse 90 | D-01277 Dresden
Telefon: +49 (0) 351.81186.0
Telefax: +49 (0) 351.81186.11
info@batimet.de | www.batimet.de

| System | Datum | Name | Maßstab | |
|--|---------------------------|--------|----------|------|
| batimet TA35 FB12NG flächenbündig Horizontalschnitt Setzholz | Gezeich. 19.07.2019 | Pickel | Ansicht | M1:1 |
| | Gepr. | | Detail | - |
| Beschreibung | Norm | | | |
| Setzholzprofil 115 mm Flügelprofil 41 mm Flügelversatz 15 mm | Zeichnungs-Nr.: 62306-268 | | Index: A | |

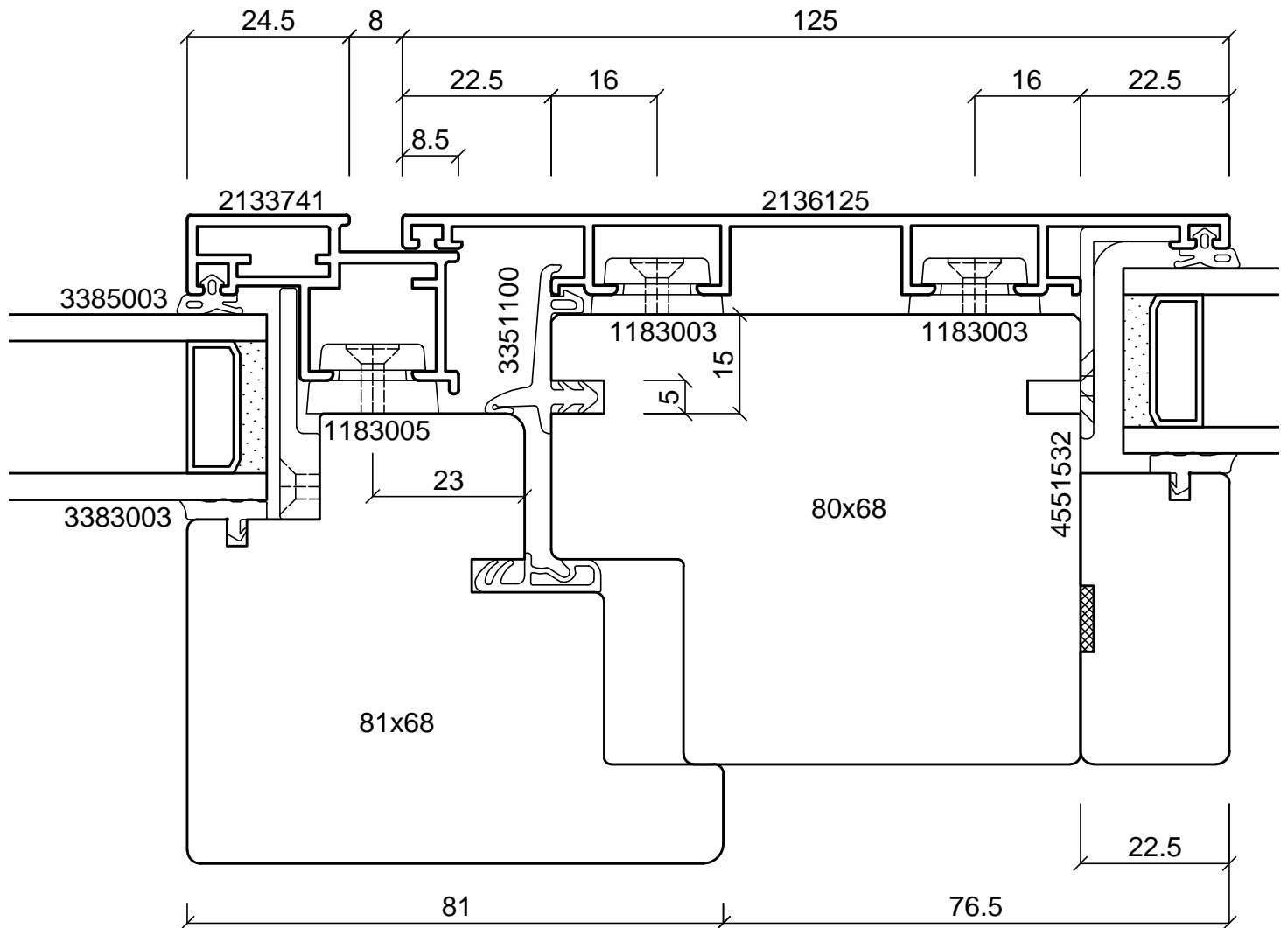
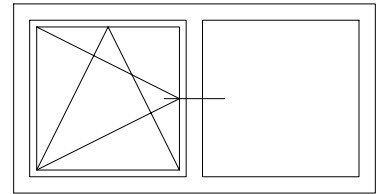

batimet
Holz-Aluminium · Systeme · Fenster · Fassade

Enderstrasse 90 | D-01277 Dresden
Telefon: +49 (0) 351.81186.0
Telefax: +49 (0) 351.81186.11
info@batimet.de | www.batimet.de

| | | | | | |
|--|---------------------------|------------|--------|----------|------|
| System | | Datum | Name | Maßstab | |
| batimet TA35 FB12NG flächenbündig Horizontalschnitt Setzholz | Gezeich. | 19.07.2019 | Pickel | Ansicht | M1:1 |
| | Gepr. | | | Detail | - |
| Beschreibung | Norm | | | | |
| Setzholzprofil 125 mm Flügelprofil 41 mm Flügelversatz 15 mm | Zeichnungs-Nr.: 62307-268 | | | Index: A | |

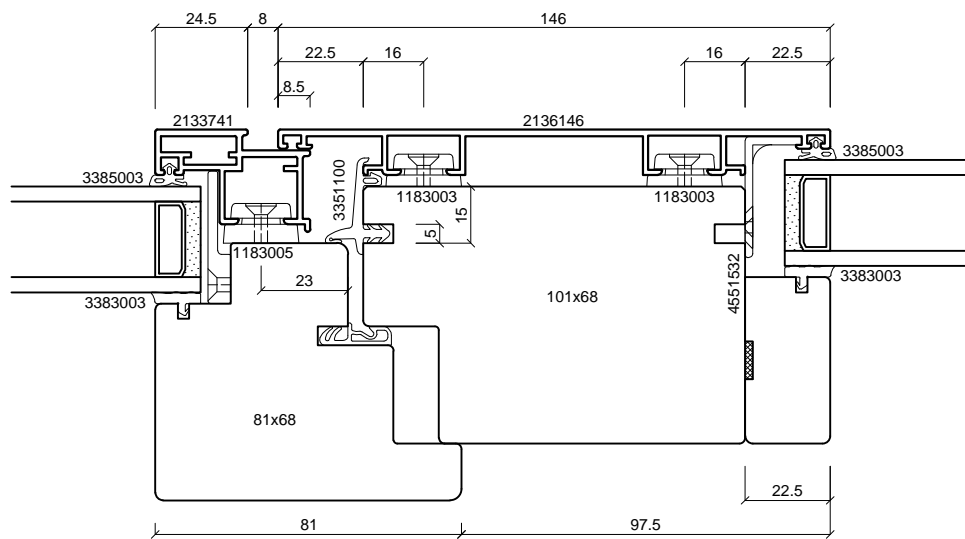
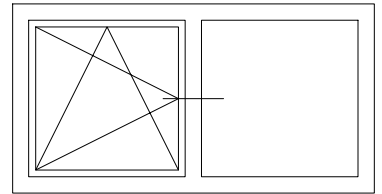

batimet
Holz-Aluminium · Systeme · Fenster · Fassade

Enderstrasse 90 | D-01277 Dresden
Telefon: +49 (0) 351.81186.0
Telefax: +49 (0) 351.81186.11
info@batimet.de | www.batimet.de

| | | | | | |
|--|---------------------------|------------|--------|----------|------|
| System | | Datum | Name | Maßstab | |
| batimet TA35 FB12NG flächenbündig Horizontalschnitt Setzholz | Gezeich. | 19.07.2019 | Pickel | Ansicht | M1:2 |
| | Gepr. | | | Detail | - |
| Beschreibung | Norm | | | | |
| Setzholzprofil 146 mm Flügelprofil 41 mm Flügelversatz 15 mm | Zeichnungs-Nr.: 62308-268 | | | Index: A | |

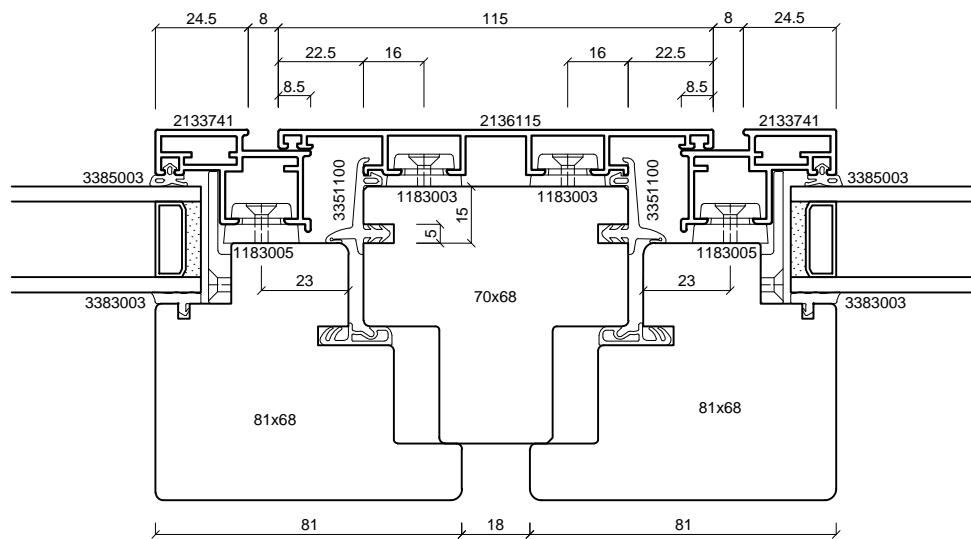
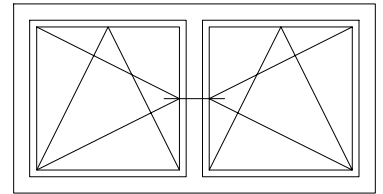

batimet
Holz-Aluminium · Systeme · Fenster · Fassade

Enderstrasse 90 | D-01277 Dresden
Telefon: +49 (0) 351.81186.0
Telefax: +49 (0) 351.81186.11
info@batimet.de | www.batimet.de

| System | Datum | Name | Maßstab | |
|--|---------------------------|--------|----------|------|
| batimet TA35 FB12NG flächenbündig Horizontalschnitt Setzholz | Gezeich. 19.07.2019 | Pickel | Ansicht | M1:2 |
| | Gepr. | | Detail | - |
| Beschreibung | Norm | | | |
| Setzholzprofil 115 mm Flügelprofil 41 mm Flügelversatz 15 mm | Zeichnungs-Nr.: 62309-268 | | Index: A | |

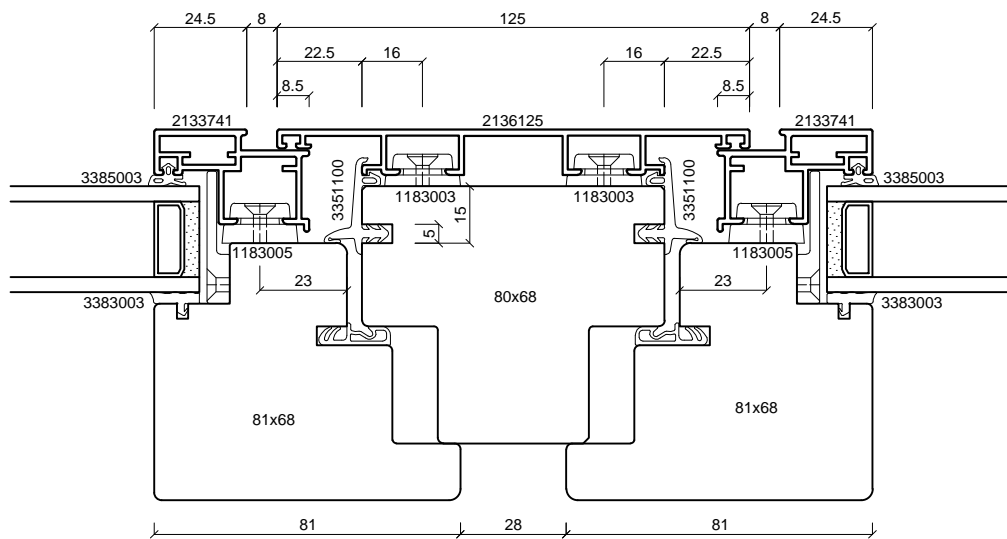
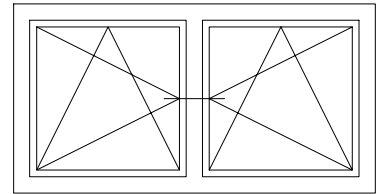

batimet
Holz-Aluminium · Systeme · Fenster · Fassade

Enderstrasse 90 | D-01277 Dresden
Telefon: +49 (0) 351.81186.0
Telefax: +49 (0) 351.81186.11
info@batimet.de | www.batimet.de

| System | Datum | Name | Maßstab | |
|--|---------------------------|--------|----------|------|
| batimet TA35 FB12NG flächenbündig Horizontalschnitt Setzholz | Gezeich. 19.07.2019 | Pickel | Ansicht | M1:2 |
| | Gepr. | | Detail | - |
| Beschreibung | Norm | | | |
| Setzholzprofil 125 mm Flügelprofil 41 mm Flügelversatz 15 mm | Zeichnungs-Nr.: 62310-268 | | Index: A | |

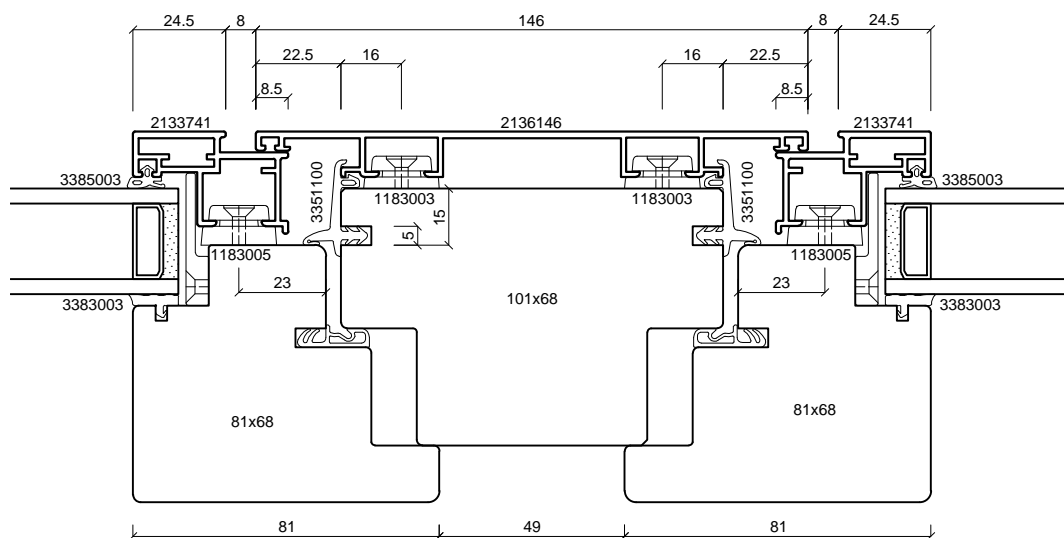
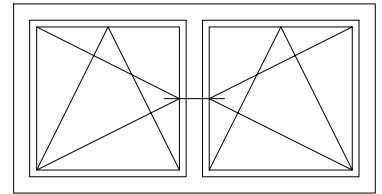

batimet
Holz-Aluminium · Systeme · Fenster · Fassade

Enderstrasse 90 | D-01277 Dresden
Telefon: +49 (0) 351.81186.0
Telefax: +49 (0) 351.81186.11
info@batimet.de | www.batimet.de

| | | | | | |
|--|---------------------------|------------|--------|----------|------|
| System | | Datum | Name | Maßstab | |
| batimet TA35 FB12NG flächenbündig Horizontalschnitt Setzholz | Gezeich. | 19.07.2019 | Pickel | Ansicht | M1:2 |
| Beschreibung | Gepr. | | | Detail | - |
| Setzholzprofil 146 mm Flügelprofil 41 mm Flügelversatz 15 mm | Norm | | | | |
| | Zeichnungs-Nr.: 62311-268 | | | Index: A | |

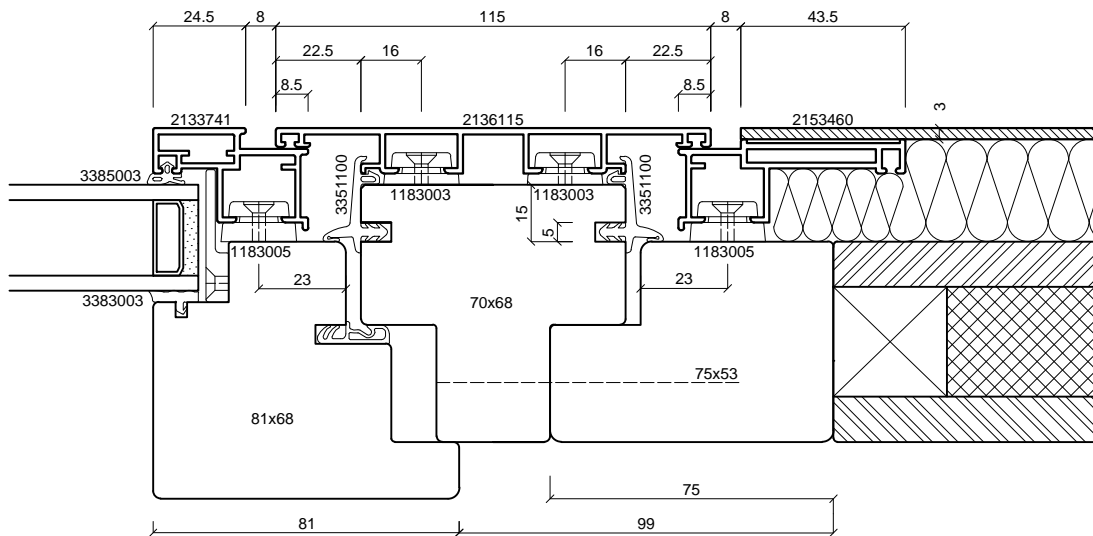
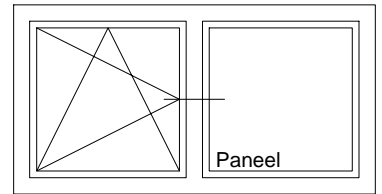

batimet
Holz-Aluminium · Systeme · Fenster · Fassade

Enderstrasse 90 | D-01277 Dresden
Telefon: +49 (0) 351.81186.0
Telefax: +49 (0) 351.81186.11
info@batimet.de | www.batimet.de

| | | | | | |
|--|---------------------------|------------|--------|----------|------|
| System | | Datum | Name | Maßstab | |
| batimet TA35 FB12NG flächenbündig Horizontalschnitt Setzholz | Gezeich. | 19.07.2019 | Pickel | Ansicht | M1:2 |
| | Gepr. | | | Detail | - |
| Beschreibung | Norm | | | | |
| Setzholzprofil 115 mm Flügelprofil 41 mm Festteil Blechapplikation | Zeichnungs-Nr.: 62312-268 | | | Index: A | |

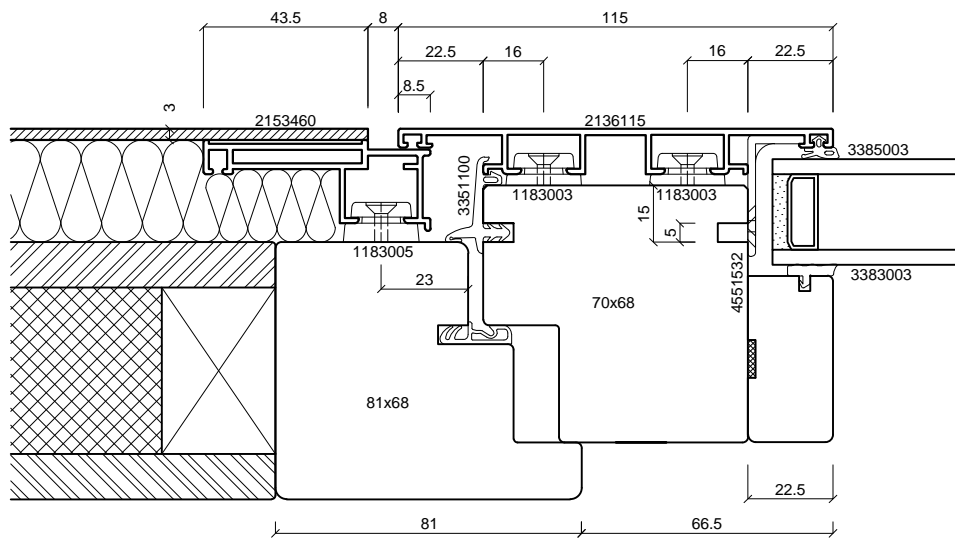
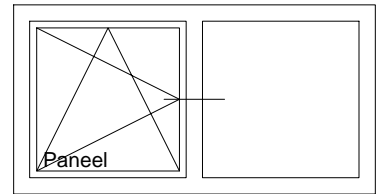

batimet
Holz-Aluminium · Systeme · Fenster · Fassade

Enderstrasse 90 | D-01277 Dresden
Telefon: +49 (0) 351.81186.0
Telefax: +49 (0) 351.81186.11
info@batimet.de | www.batimet.de

| | | | | | |
|--|---------------------------|------------|--------|----------|------|
| System | | Datum | Name | Maßstab | |
| batimet TA35 FB12NG flächenbündig Horizontalschnitt Setzholz | Gezeich. | 19.07.2019 | Pickel | Ansicht | M1:2 |
| | Gepr. | | | Detail | - |
| Beschreibung | Norm | | | | |
| Setzholzprofil 115 mm Flügelprofil Blechapplikation | Zeichnungs-Nr.: 62313-268 | | | Index: A | |

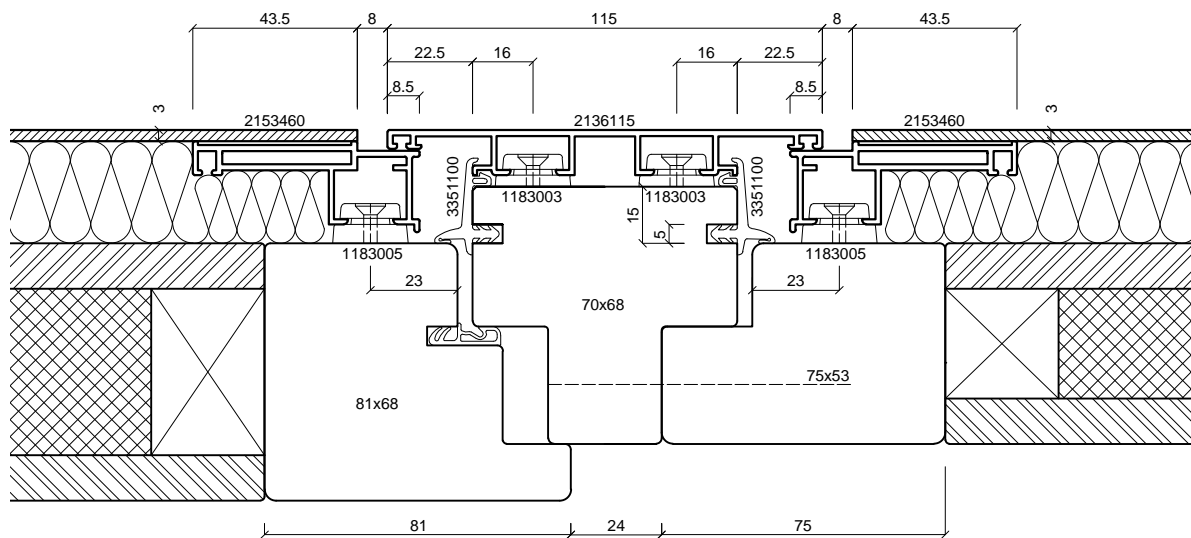
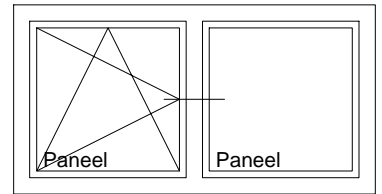

batimet
Holz-Aluminium · Systeme · Fenster · Fassade

Enderstrasse 90 | D-01277 Dresden
Telefon: +49 (0) 351.81186.0
Telefax: +49 (0) 351.81186.11
info@batimet.de | www.batimet.de

| | | | | | |
|---|---------------------------|------------|--------|----------|------|
| System | | Datum | Name | Maßstab | |
| batimet TA35 FB12NG flächenbündig Horizontalschnitt Setzholz | Gezeich. | 19.07.2019 | Pickel | Ansicht | M1:2 |
| | Gepr. | | | Detail | - |
| Beschreibung | Norm | | | | |
| Setzholzprofil 115 mm Flügelprofil Blechapplikation Festteil Blechapplikation | Zeichnungs-Nr.: 62314-268 | | | Index: A | |

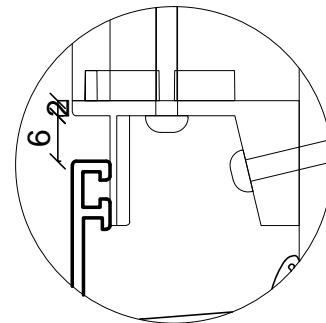
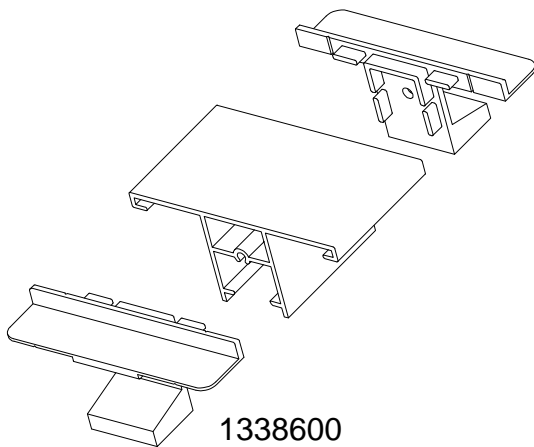
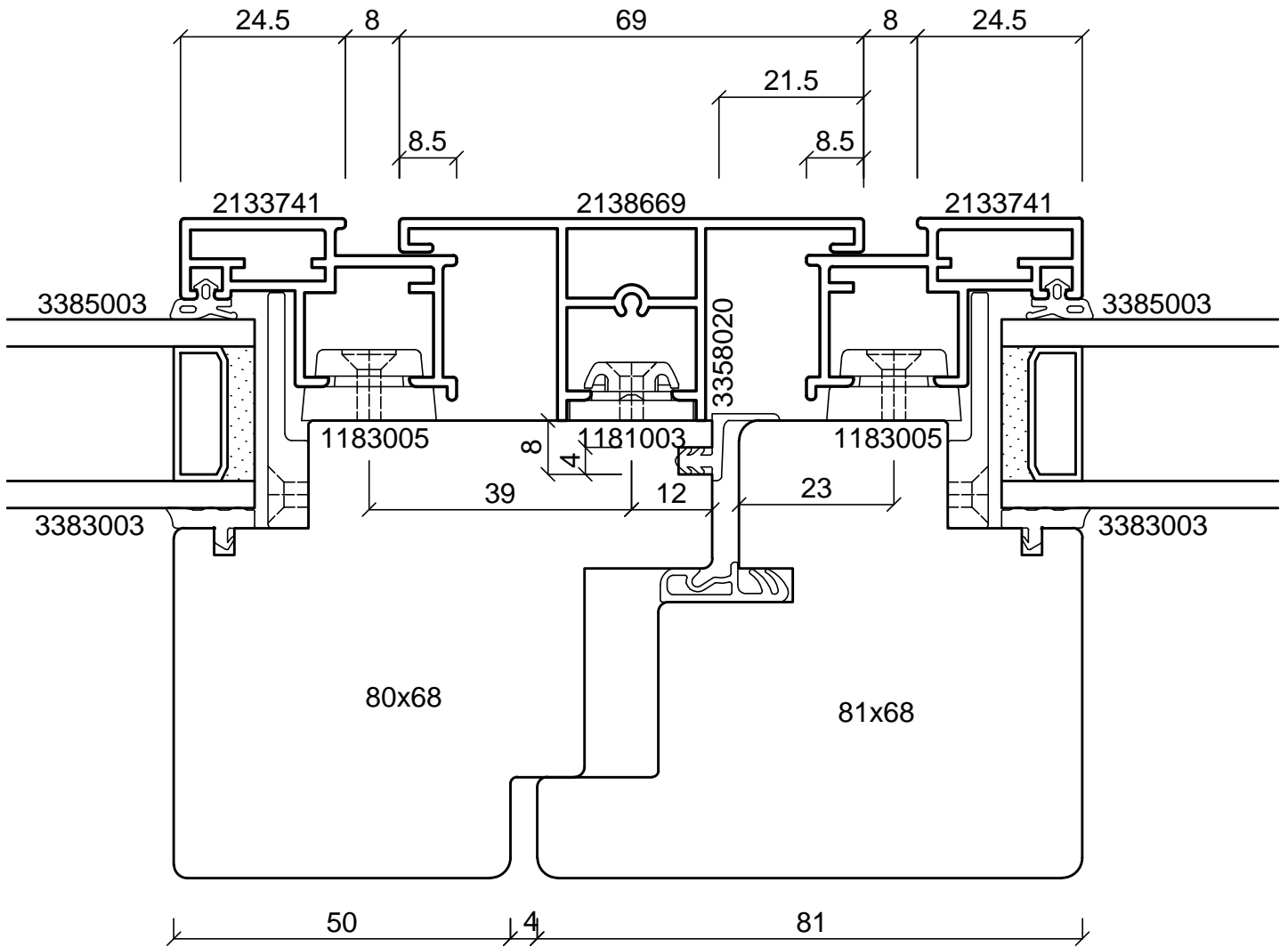
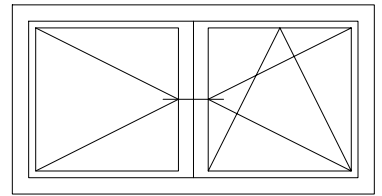

batimet
Holz-Aluminium · Systeme · Fenster · Fassade

Enderstrasse 90 | D-01277 Dresden
Telefon: +49 (0) 351.81186.0
Telefax: +49 (0) 351.81186.11
info@batimet.de | www.batimet.de

| System | Datum | Name | Maßstab | |
|---|---------------------------|--------|----------|------|
| batimet TA35 FB12NG flächenbündig Horizontalschnitt Stulp | Gezeich. 19.07.2019 | Pickel | Ansicht | M1:1 |
| | Gepr. | | Detail | - |
| Beschreibung | Norm | | | |
| Stulpprofil 69 mm Flügelprofil 41 mm Stulpdichtung | Zeichnungs-Nr.: 62402-268 | | Index: A | |

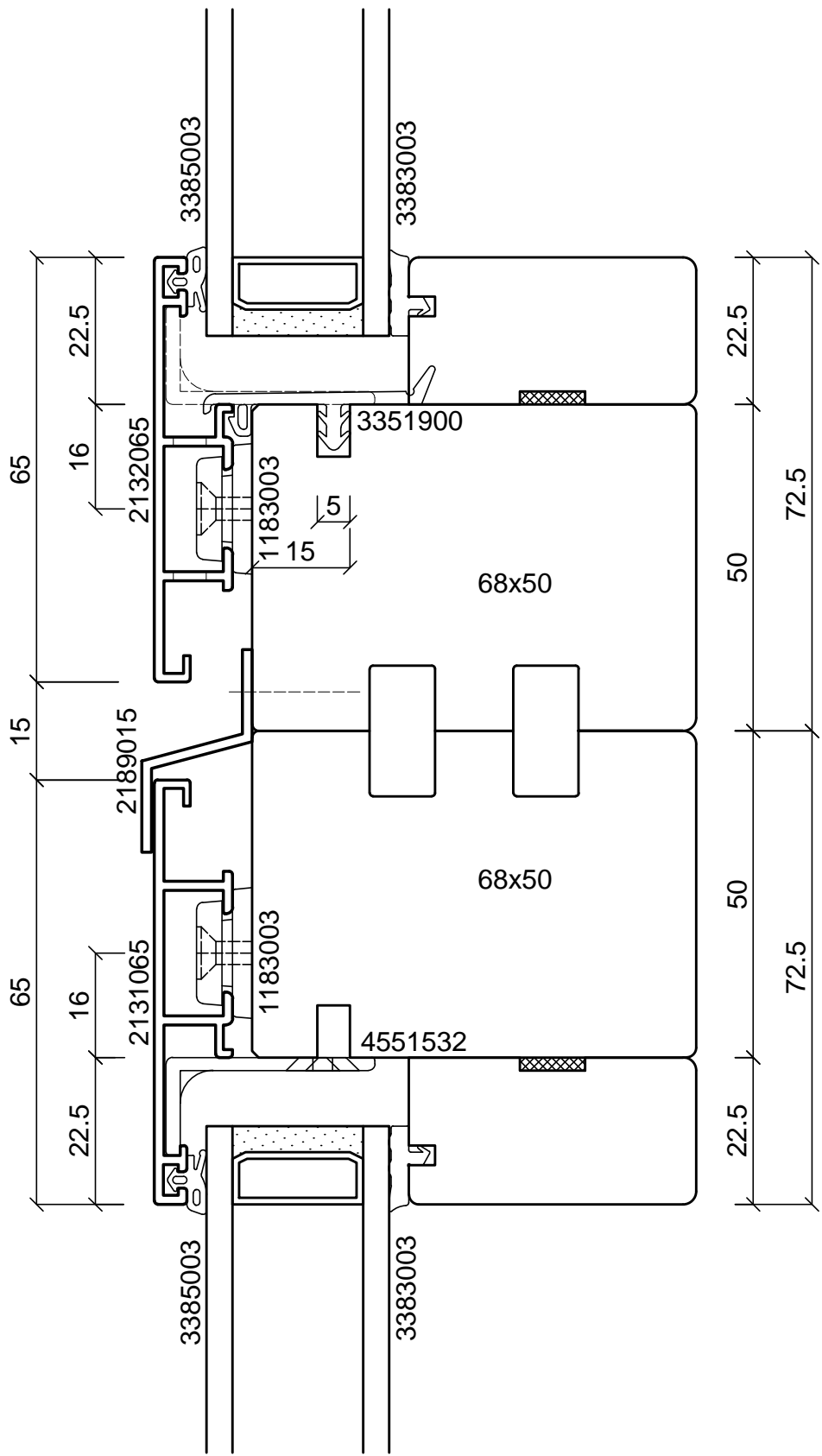

batimet
 Holz-Aluminium · Systeme · Fenster · Fassade

Enderstrasse 90 | D-01277 Dresden
 Telefon: +49 (0) 351.81186.0
 Telefax: +49 (0) 351.81186.11
 info@batimet.de | www.batimet.de

| | | | | | | | | |
|--------------|--|---------------------------|------------|------|--------|----------|---------|------|
| System | batimet TA35 FB12NG flächenbündig Vertikalschnitt Kopplung | Gezeich. | 19.07.2019 | Name | Pickel | Maßstab | Ansicht | M1:1 |
| | | Gepr. | | | | | Detail | - |
| Beschreibung | Rahmenprofil 65 mm Festverglasungsdichtung Z-Kopplungsprofil | Norm | | | | | | |
| | | Zeichnungs-Nr.: 62501-268 | | | | Index: A | | |

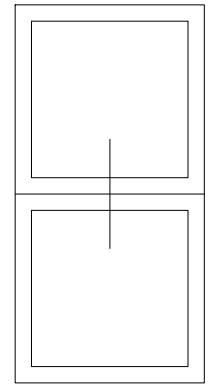
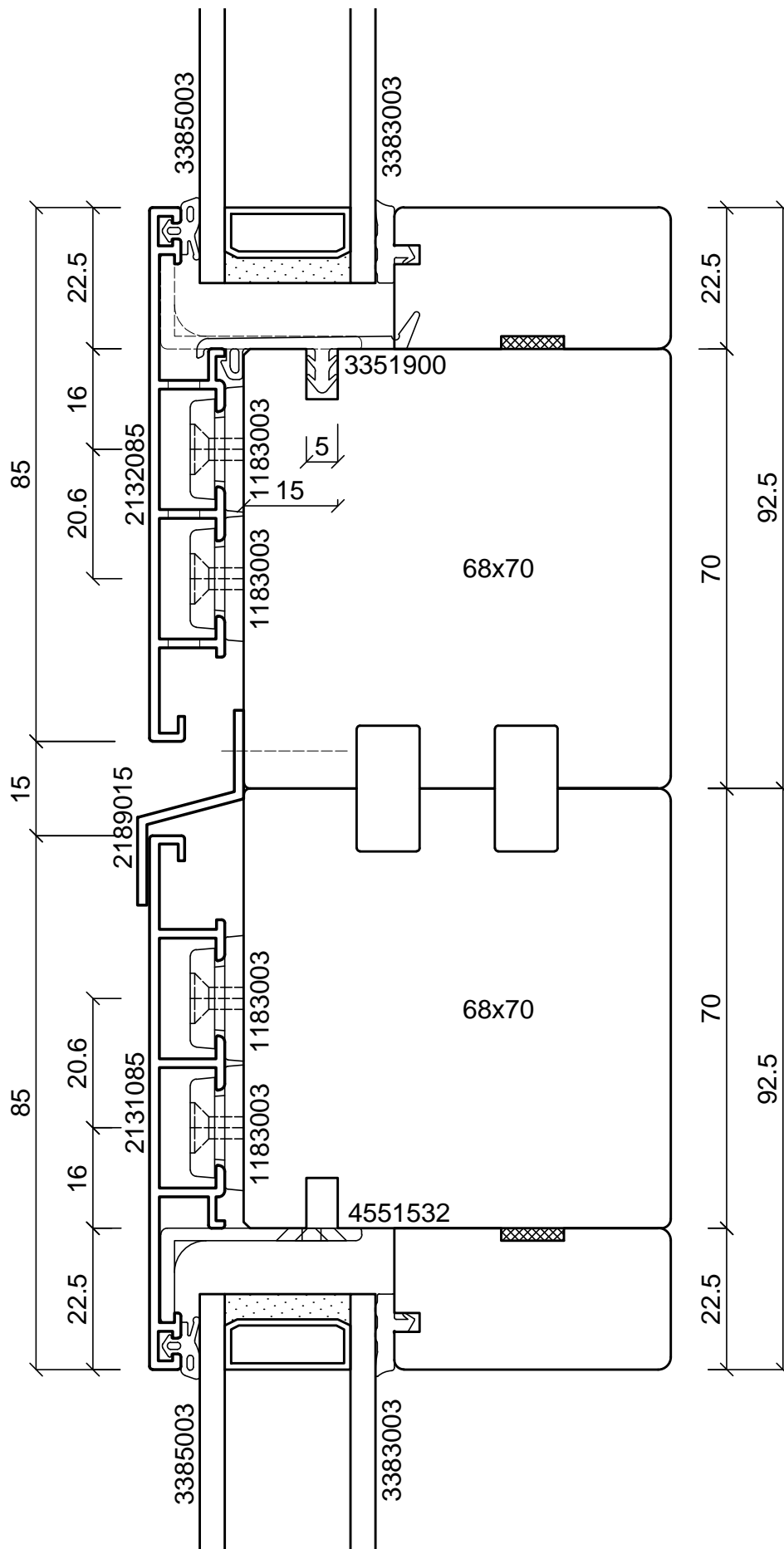

batimet
Holz-Aluminium · Systeme · Fenster · Fassade

Enderstrasse 90 | D-01277 Dresden
Telefon: +49 (0) 351.81186.0
Telefax: +49 (0) 351.81186.11
info@batimet.de | www.batimet.de

| | | | | | | |
|--|---------------------------|------------|--------|--|----------|------|
| System | | Datum | Name | | Maßstab | |
| batimet TA35 FB12NG flächenbündig Vertikalschnitt Kopplung | Gezeich. | 19.07.2019 | Pickel | | Ansicht | M1:1 |
| | Gepr. | | | | Detail | - |
| Beschreibung | Norm | | | | | |
| Rahmenprofil 85 mm Festverglasungsdichtung Z-Kopplungsprofil | Zeichnungs-Nr.: 62502-268 | | | | Index: A | |

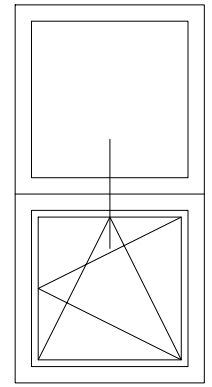
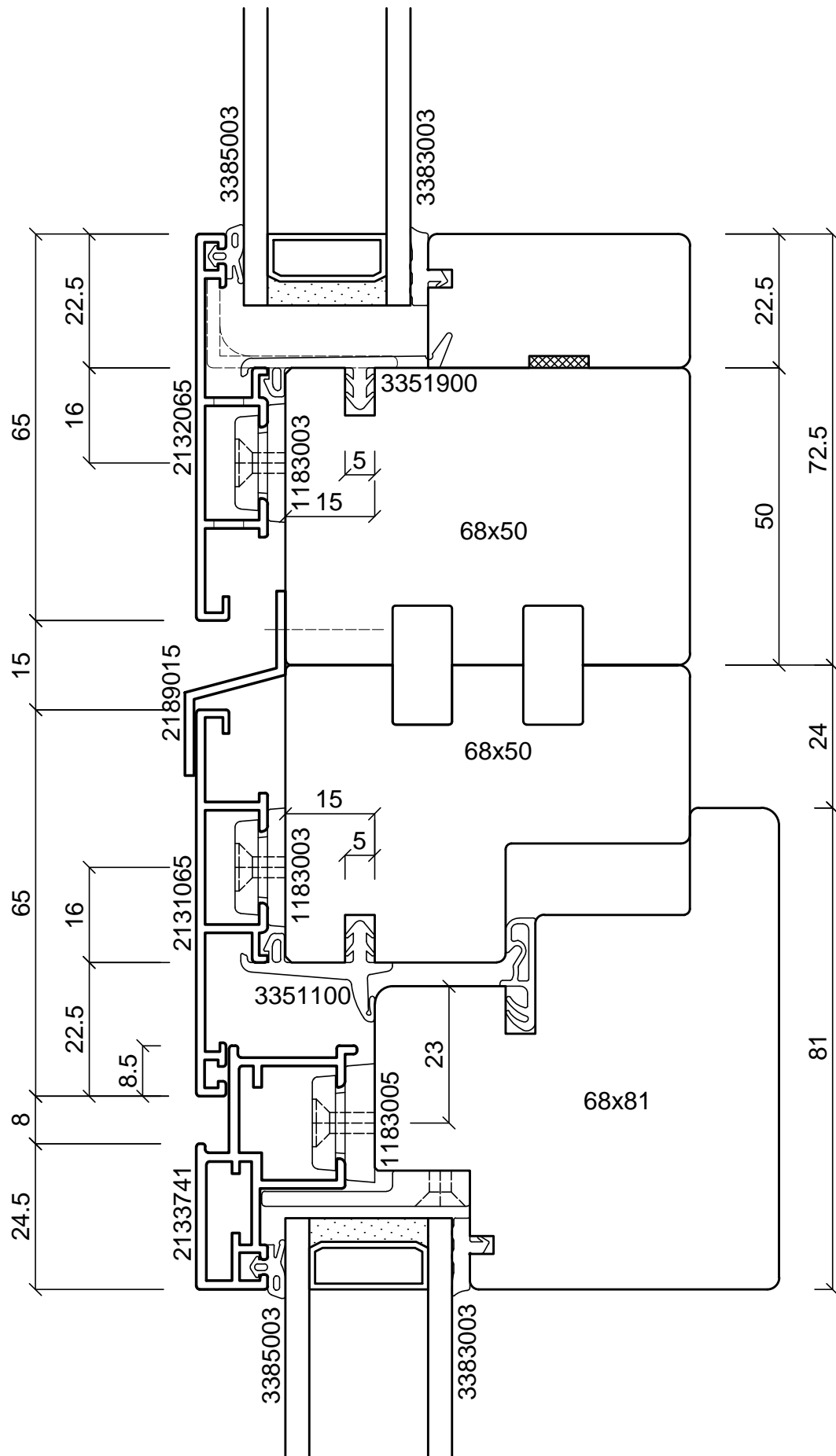

batimet
Holz-Aluminium · Systeme · Fenster · Fassade

Enderstrasse 90 | D-01277 Dresden
Telefon: +49 (0) 351.81186.0
Telefax: +49 (0) 351.81186.11
info@batimet.de | www.batimet.de

| | | | | | |
|--|---------------------------|------------|--------|----------|------|
| System | | Datum | Name | Maßstab | |
| batimet TA35 FB12NG flächenbündig Vertikalschnitt Kopplung | Gezeich. | 19.07.2019 | Pickel | Ansicht | M1:1 |
| | Gepr. | | | Detail | - |
| Beschreibung | Norm | | | | |
| Rahmenprofil 65 mm Flügelprofil 41 mm Z-Kopplungsprofil | Zeichnungs-Nr.: 62503-268 | | | Index: A | |

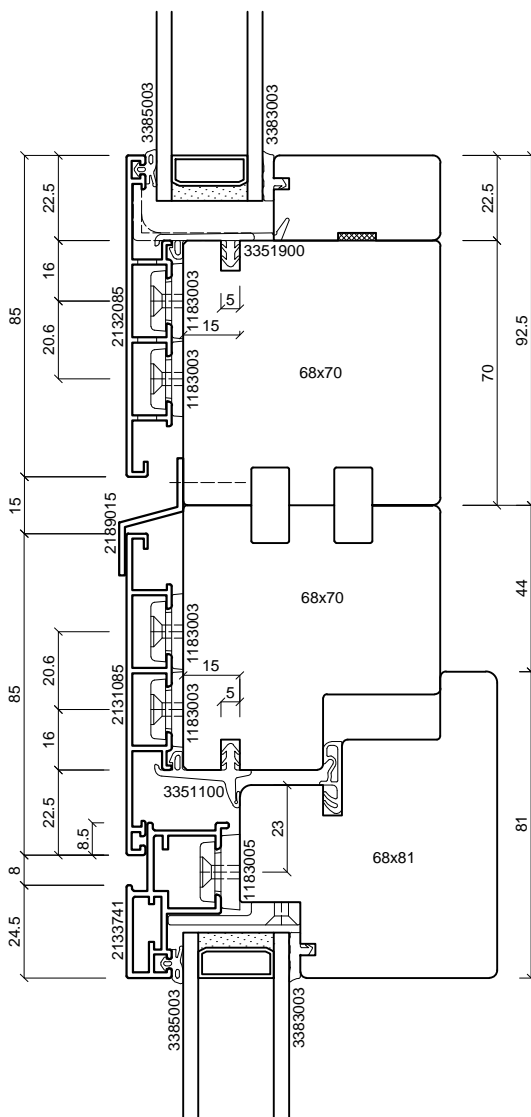
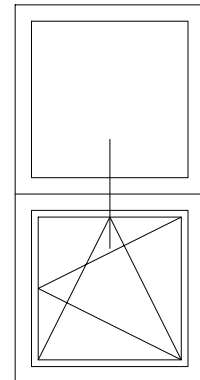

batimet
Holz-Aluminium · Systeme · Fenster · Fassade

Enderstrasse 90 | D-01277 Dresden
Telefon: +49 (0) 351.81186.0
Telefax: +49 (0) 351.81186.11
info@batimet.de | www.batimet.de

| | | | | | |
|--|---------------------------|------------|--------|----------|------|
| System | | Datum | Name | Maßstab | |
| batimet TA35 FB12NG flächenbündig Vertikalschnitt Kopplung | Gezeich. | 19.07.2019 | Pickel | Ansicht | M1:2 |
| | Gepr. | | | Detail | - |
| Beschreibung | Norm | | | | |
| Rahmenprofil 85 mm Flügelprofil 41 mm Z-Kopplungsprofil | Zeichnungs-Nr.: 62504-268 | | | Index: A | |

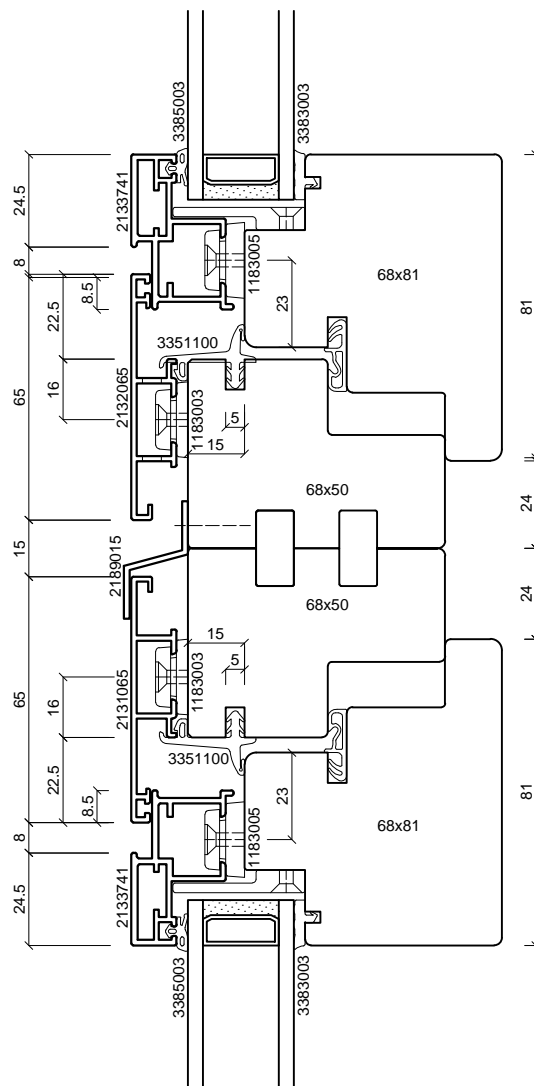
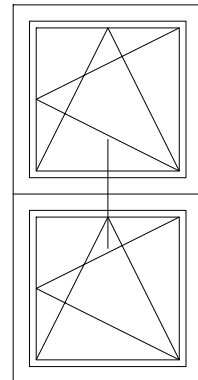

batimet
Holz-Aluminium · Systeme · Fenster · Fassade

Enderstrasse 90 | D-01277 Dresden
Telefon: +49 (0) 351.81186.0
Telefax: +49 (0) 351.81186.11
info@batimet.de | www.batimet.de

| | | | | | |
|--|---------------------------|------------|--------|----------|------|
| System | | Datum | Name | Maßstab | |
| batimet TA35 FB12NG flächenbündig Vertikalschnitt Kopplung | Gezeich. | 19.07.2019 | Pickel | Ansicht | M1:2 |
| | Gepr. | | | Detail | - |
| Beschreibung | Norm | | | | |
| Rahmenprofil 65 mm Flügelprofil 41 mm Z-Kopplungsprofil | Zeichnungs-Nr.: 62505-268 | | | Index: A | |

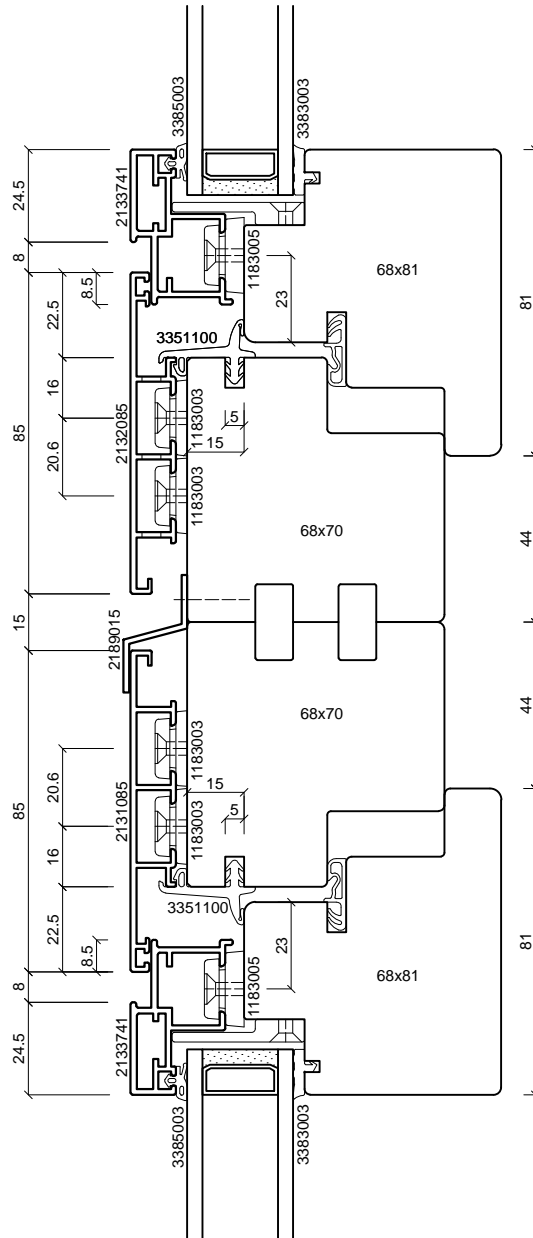
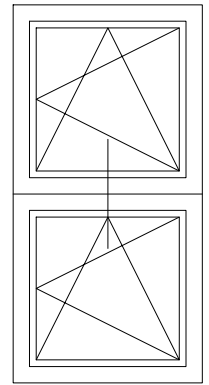

batimet
Holz-Aluminium · Systeme · Fenster · Fassade

Enderstrasse 90 | D-01277 Dresden
Telefon: +49 (0) 351.81186.0
Telefax: +49 (0) 351.81186.11
info@batimet.de | www.batimet.de

| | | | | | |
|--|----------|---------------------------|--------|----------|------|
| System | | Datum | Name | Maßstab | |
| batimet TA35 FB12NG flächenbündig Vertikalschnitt Kopplung | Gezeich. | 19.07.2019 | Pickel | Ansicht | M1:2 |
| | Gepr. | | | Detail | - |
| Beschreibung | Norm | | | | |
| Rahmenprofil 85 mm Flügelprofil 41 mm Z-Kopplungsprofil | | Zeichnungs-Nr.: 62506-268 | | Index: A | |

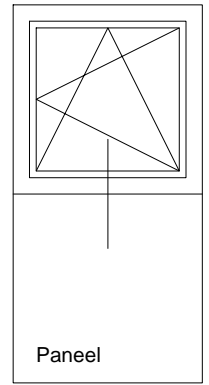
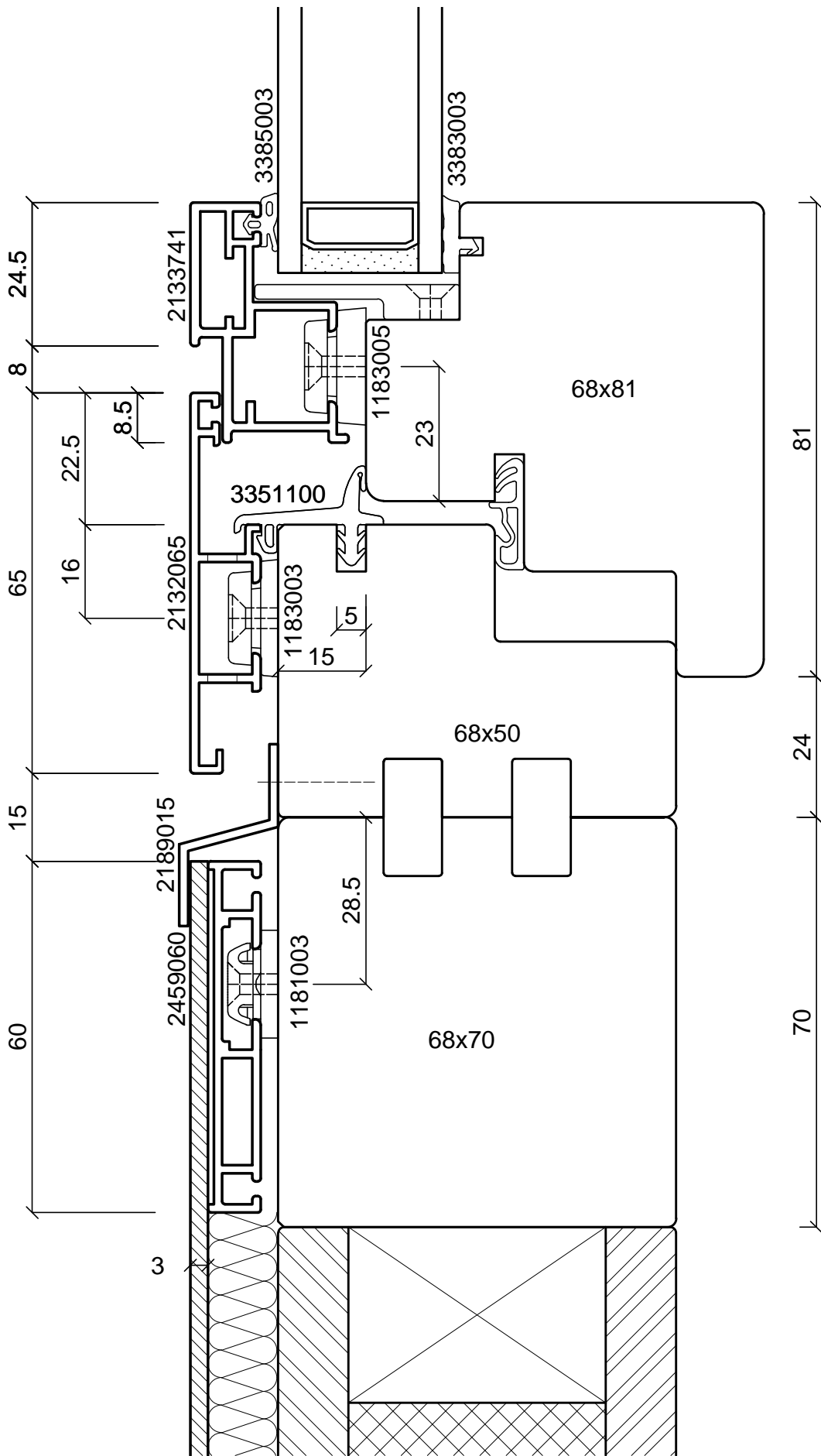

batimet
Holz-Aluminium · Systeme · Fenster · Fassade

Enderstrasse 90 | D-01277 Dresden
Telefon: +49 (0) 351.81186.0
Telefax: +49 (0) 351.81186.11
info@batimet.de | www.batimet.de

| | | | | | |
|--|---------------------------|------------|--------|----------|------|
| System | | Datum | Name | Maßstab | |
| batimet TA35 FB12NG flächenbündig Vertikalschnitt Kopplung | Gezeich. | 19.07.2019 | Pickel | Ansicht | M1:1 |
| | Gepr. | | | Detail | - |
| Beschreibung | Norm | | | | |
| Rahmenprofil 65 mm Flügelprofil 41 mm Festteil Blechapplikation, Z-Kopplungsprofil | Zeichnungs-Nr.: 62507-268 | | | Index: A | |

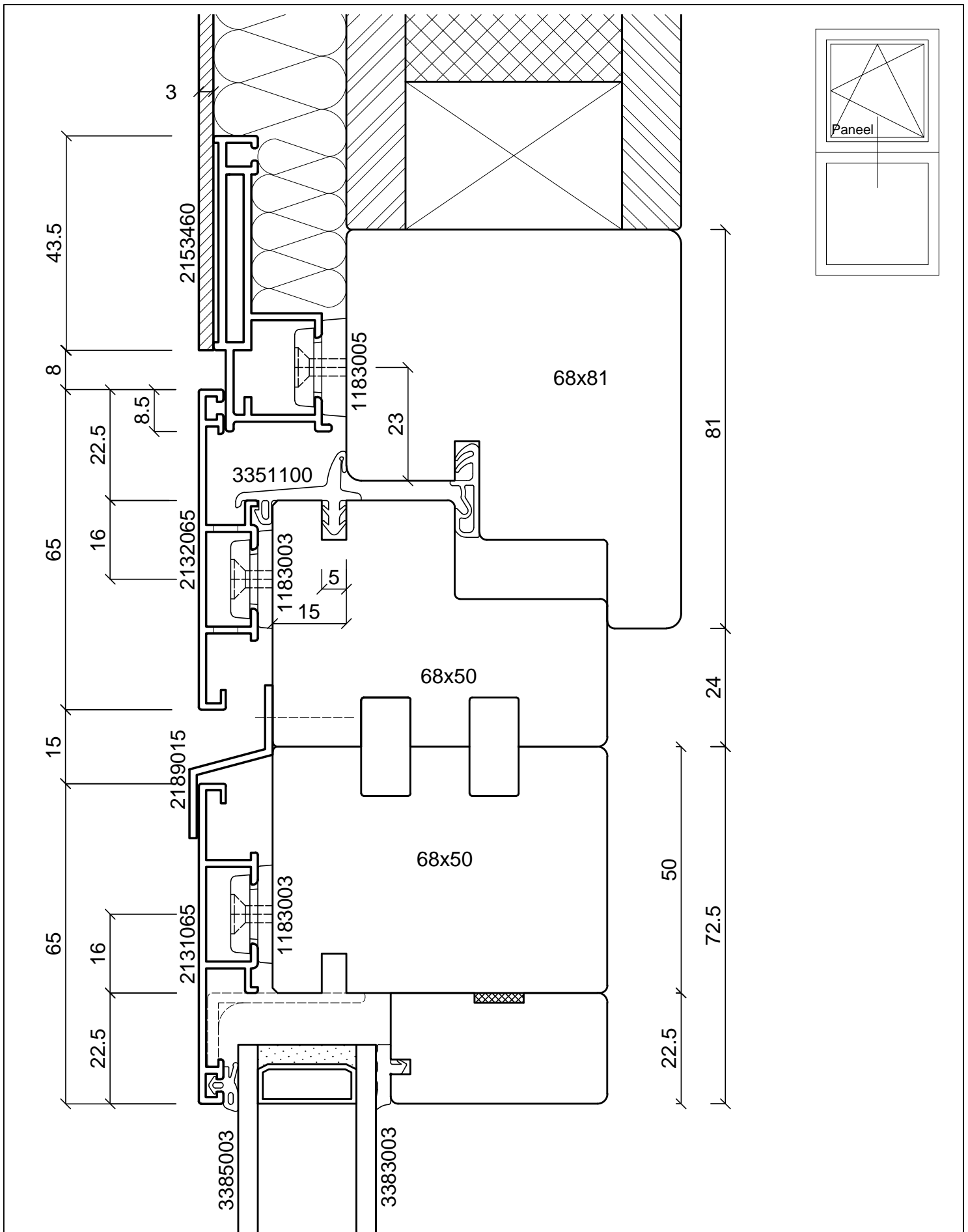

batimet
Holz-Aluminium · Systeme · Fenster · Fassade

Enderstrasse 90 | D-01277 Dresden
Telefon: +49 (0) 351.81186.0
Telefax: +49 (0) 351.81186.11
info@batimet.de | www.batimet.de

| | | | | | |
|--|---------------------------|------------|--------|----------|------|
| System | | Datum | Name | Maßstab | |
| batimet TA35 FB12NG flächenbündig Vertikalschnitt Kopplung | Gezeich. | 19.07.2019 | Pickel | Ansicht | M1:1 |
| | Gepr. | | | Detail | - |
| Beschreibung | Norm | | | | |
| Rahmenprofil 65 mm Flügelprofil Blechapplikation Z-Kopplungsprofil | Zeichnungs-Nr.: 62508-268 | | | Index: A | |

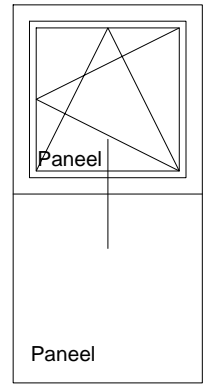
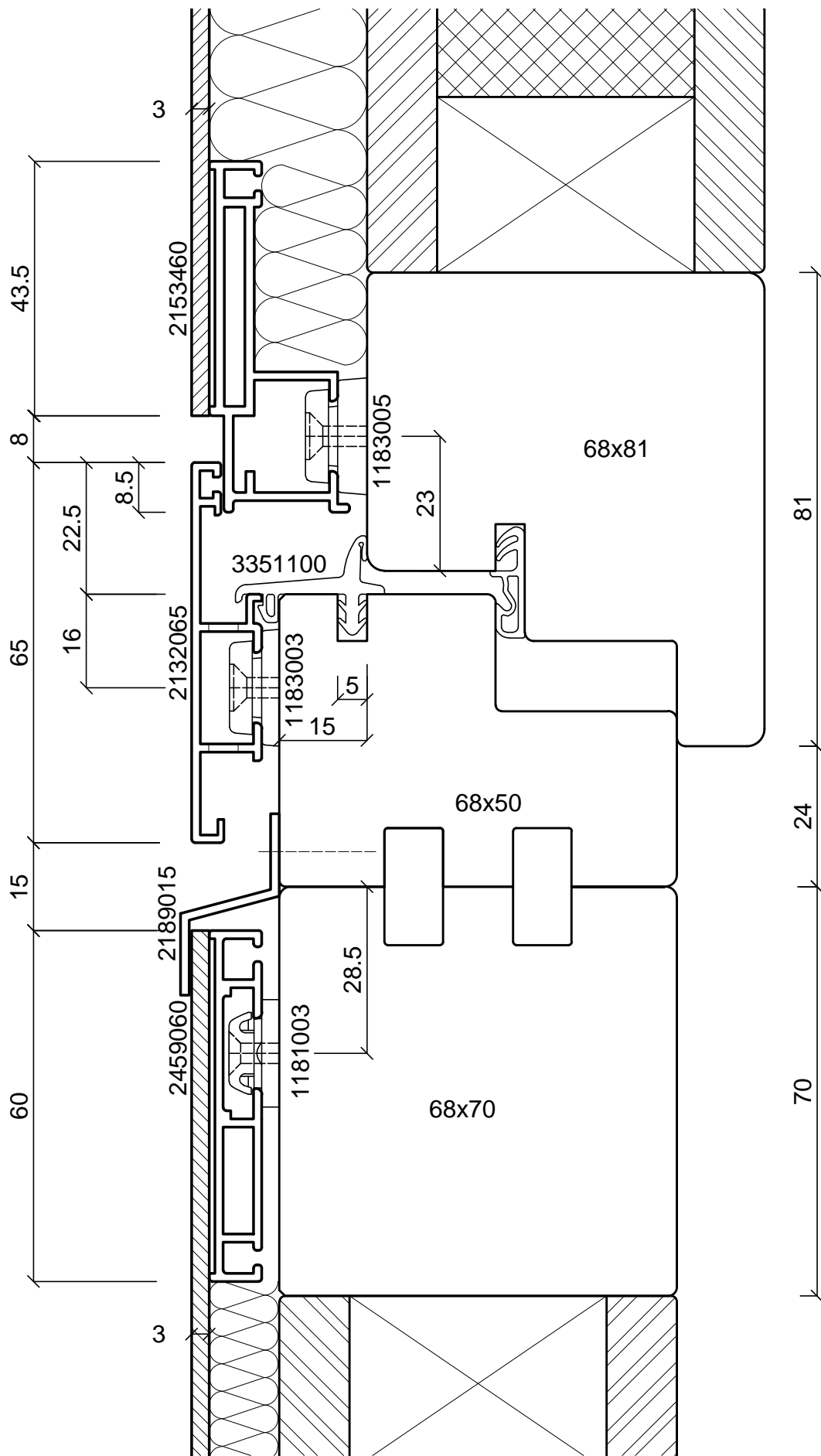

batimet
Holz-Aluminium · Systeme · Fenster · Fassade

Enderstrasse 90 | D-01277 Dresden
Telefon: +49 (0) 351.81186.0
Telefax: +49 (0) 351.81186.11
info@batimet.de | www.batimet.de

| | | | | | |
|---|---------------------------|------------|--------|----------|------|
| System | | Datum | Name | Maßstab | |
| batimet TA35 FB12NG flächenbündig Vertikalschnitt Kopplung | Gezeich. | 19.07.2019 | Pickel | Ansicht | M1:1 |
| | Gepr. | | | Detail | - |
| Beschreibung | Norm | | | | |
| Rahmenprofil 65 mm Flügelprofil Blechapplikation Festteil Blechapplikation, Z-Kopplungsprofil | Zeichnungs-Nr.: 62509-268 | | | Index: A | |

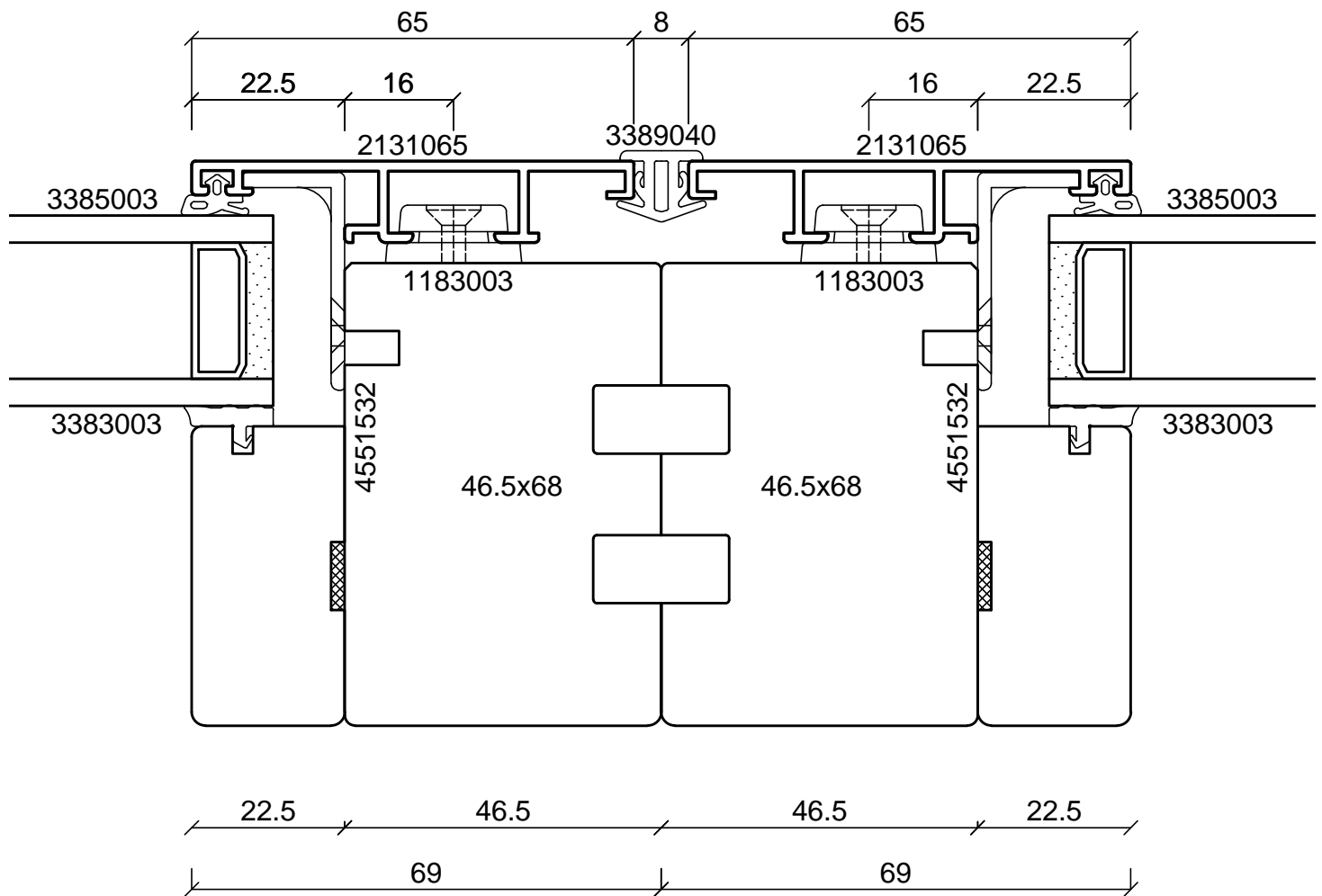
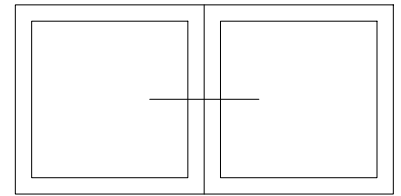

batimet
Holz-Aluminium · Systeme · Fenster · Fassade

Enderstrasse 90 | D-01277 Dresden
Telefon: +49 (0) 351.81186.0
Telefax: +49 (0) 351.81186.11
info@batimet.de | www.batimet.de

| | | | | | |
|--|---------------------------|------------|--------|----------|------|
| System | | Datum | Name | Maßstab | |
| batimet TA35 FB12NG flächenbündig Horizontalschnitt Kopplung | Gezeich. | 19.07.2019 | Pickel | Ansicht | M1:1 |
| Beschreibung | Gepr. | | | Detail | - |
| Rahmenprofil 65 mm Kopplungsdichtung 8 mm | Norm | | | | |
| | Zeichnungs-Nr.: 62601-268 | | | Index: A | |

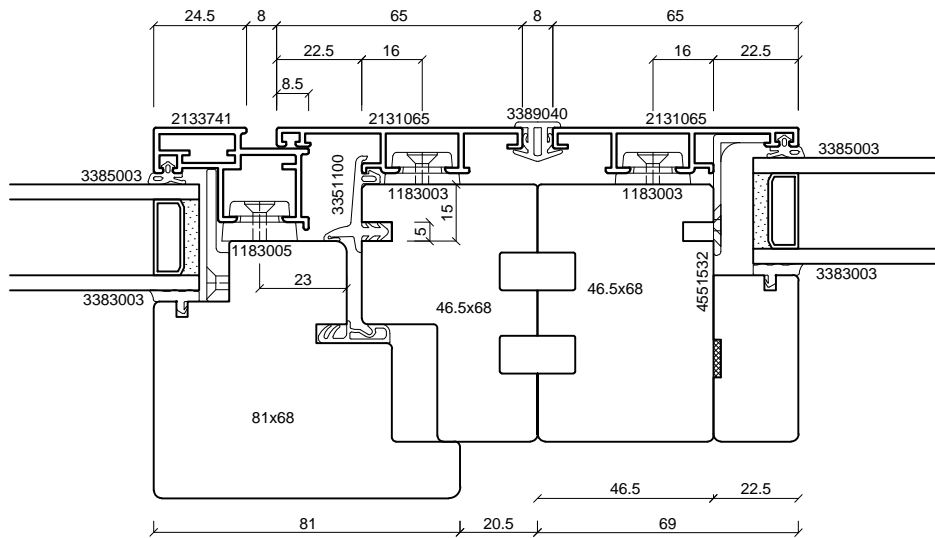
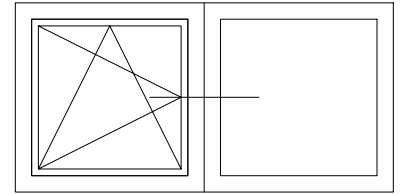

batimet
Holz-Aluminium · Systeme · Fenster · Fassade

Enderstrasse 90 | D-01277 Dresden
Telefon: +49 (0) 351.81186.0
Telefax: +49 (0) 351.81186.11
info@batimet.de | www.batimet.de

| | | | | | |
|--|---------------------------|------------|--------|----------|------|
| System | | Datum | Name | Maßstab | |
| batimet TA35 FB12NG flächenbündig Horizontalschnitt Kopplung | Gezeich. | 19.07.2019 | Pickel | Ansicht | M1:2 |
| | Gepr. | | | Detail | - |
| Beschreibung | Norm | | | | |
| Rahmenprofil 65 mm Flügelprofil 41 mm Kopplungsdichtung 8 mm | Zeichnungs-Nr.: 62602-268 | | | Index: A | |

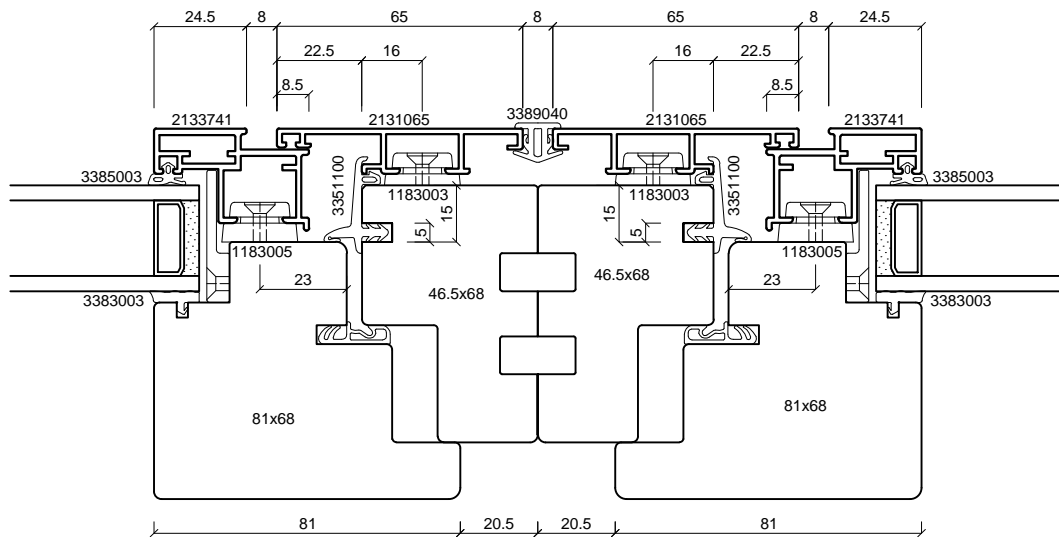
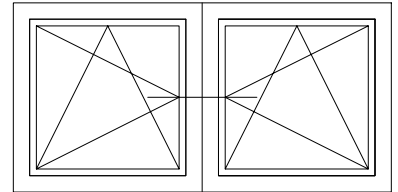

batimet
Holz-Aluminium · Systeme · Fenster · Fassade

Enderstrasse 90 | D-01277 Dresden
Telefon: +49 (0) 351.81186.0
Telefax: +49 (0) 351.81186.11
info@batimet.de | www.batimet.de

| | | | | | |
|--|---------------------------|------------|--------|----------|------|
| System | | Datum | Name | Maßstab | |
| batimet TA35 FB12NG flächenbündig Horizontalschnitt Kopplung | Gezeich. | 19.07.2019 | Pickel | Ansicht | M1:2 |
| | Gepr. | | | Detail | - |
| Beschreibung | Norm | | | | |
| Rahmenprofil 65 mm Flügelprofil 41 mm Kopplungsdichtung 8 mm | Zeichnungs-Nr.: 62603-268 | | | Index: A | |

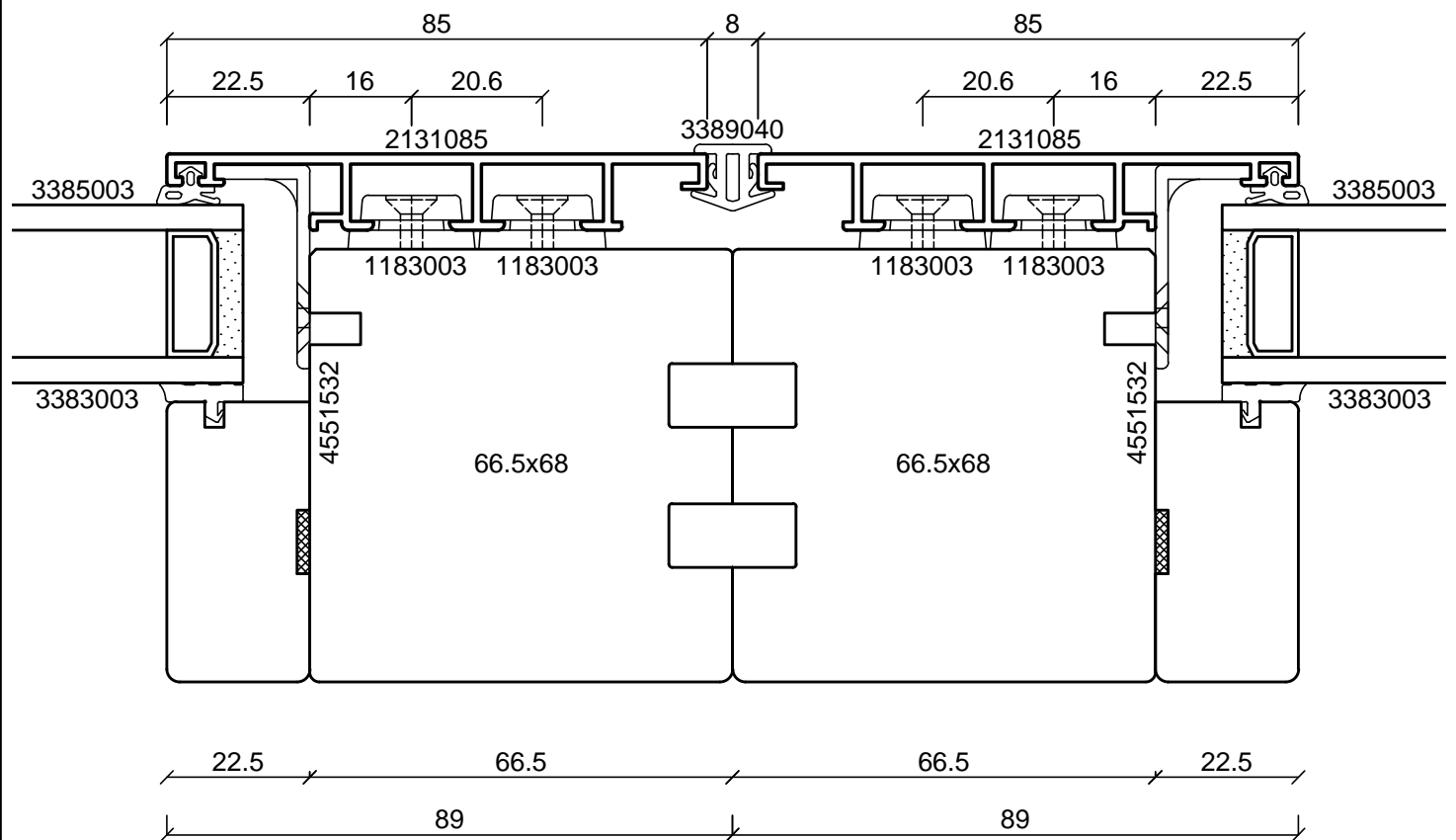
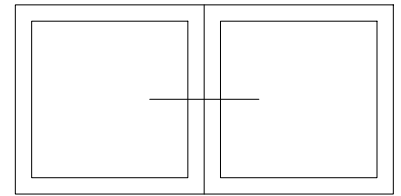

batimet
Holz-Aluminium · Systeme · Fenster · Fassade

Enderstrasse 90 | D-01277 Dresden
Telefon: +49 (0) 351.81186.0
Telefax: +49 (0) 351.81186.11
info@batimet.de | www.batimet.de

| | | | | | |
|--|---------------------------|------------|--------|----------|------|
| System | | Datum | Name | Maßstab | |
| batimet TA35 FB12NG flächenbündig Horizontalschnitt Kopplung | Gezeich. | 19.07.2019 | Pickel | Ansicht | M1:1 |
| | Gepr. | | | Detail | - |
| Beschreibung | Norm | | | | |
| Rahmenprofil 85 mm Kopplungsdichtung 8 mm | Zeichnungs-Nr.: 62604-268 | | | Index: A | |

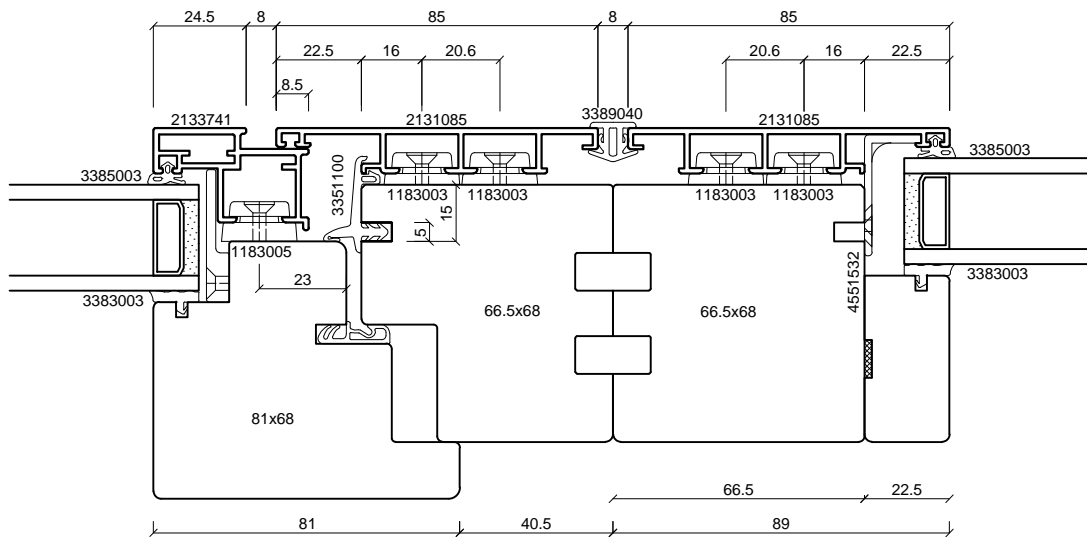
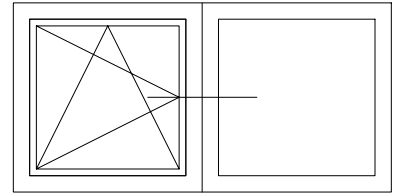

batimet
Holz-Aluminium · Systeme · Fenster · Fassade

Enderstrasse 90 | D-01277 Dresden
Telefon: +49 (0) 351.81186.0
Telefax: +49 (0) 351.81186.11
info@batimet.de | www.batimet.de

| | | | | | |
|--|---------------------------|------------|--------|----------|------|
| System | | Datum | Name | Maßstab | |
| batimet TA35 FB12NG flächenbündig Horizontalschnitt Kopplung | Gezeich. | 19.07.2019 | Pickel | Ansicht | M1:2 |
| Beschreibung | Gepr. | | | Detail | - |
| Rahmenprofil 85 mm Flügelprofil 41 mm Kopplungsdichtung 8 mm | Norm | | | | |
| | Zeichnungs-Nr.: 62605-268 | | | Index: A | |

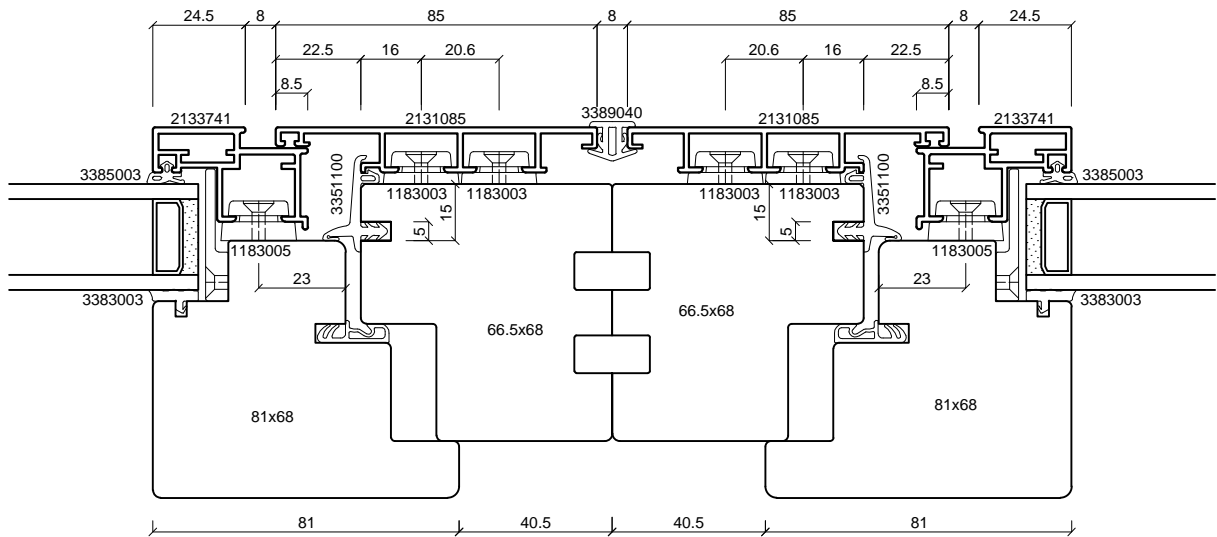
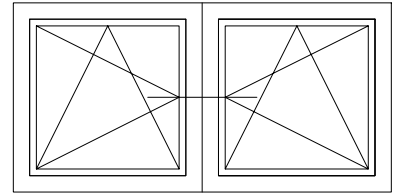

batimet
Holz-Aluminium · Systeme · Fenster · Fassade

Enderstrasse 90 | D-01277 Dresden
Telefon: +49 (0) 351.81186.0
Telefax: +49 (0) 351.81186.11
info@batimet.de | www.batimet.de

| System | Datum | Name | Maßstab | |
|--|---------------------------|--------|----------|------|
| batimet TA35 FB12NG flächenbündig Horizontalschnitt Kopplung | Gezeich. 19.07.2019 | Pickel | Ansicht | M1:2 |
| | Gepr. | | Detail | - |
| Beschreibung | Norm | | | |
| Rahmenprofil 86 mm Flügelprofil 41 mm Kopplungsdichtung 8 mm | Zeichnungs-Nr.: 62606-268 | | Index: A | |

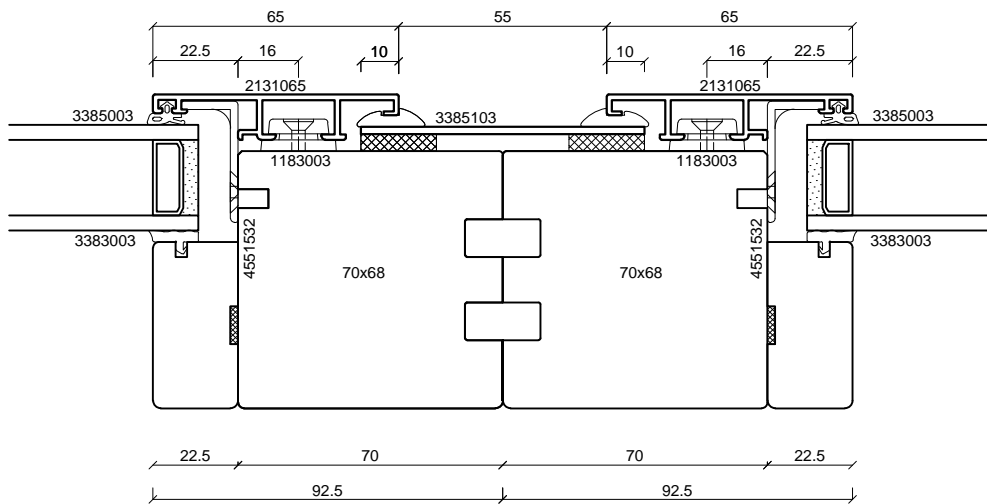
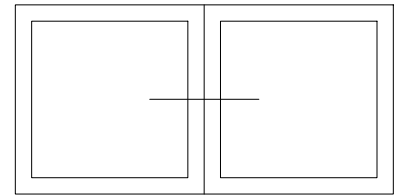

batimet
Holz-Aluminium · Systeme · Fenster · Fassade

Enderstrasse 90 | D-01277 Dresden
Telefon: +49 (0) 351.81186.0
Telefax: +49 (0) 351.81186.11
info@batimet.de | www.batimet.de

| | | | | | |
|--|---------------------------|------------|--------|----------|------|
| System | | Datum | Name | Maßstab | |
| batimet TA35 FB12NG flächenbündig Horizontalschnitt Kopplung | Gezeich. | 19.07.2019 | Pickel | Ansicht | M1:2 |
| Beschreibung | Gepr. | | | Detail | - |
| Rahmenprofil 65 mm Kopplungsblech + Keildichtung | Norm | | | | |
| | Zeichnungs-Nr.: 62607-268 | | | Index: A | |

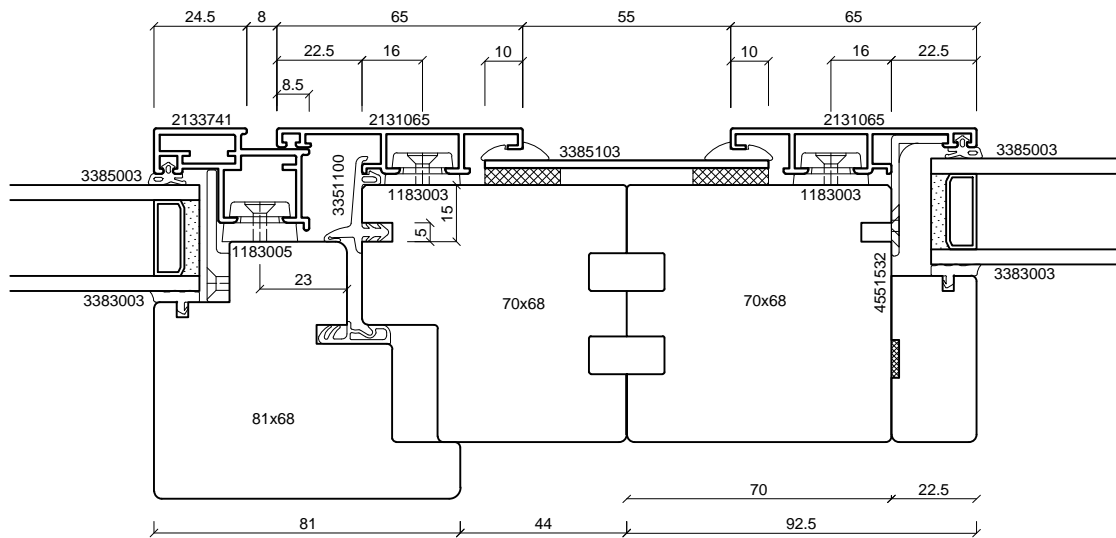
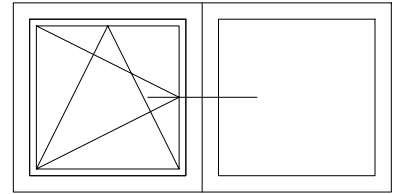

batimet
Holz-Aluminium · Systeme · Fenster · Fassade

Enderstrasse 90 | D-01277 Dresden
Telefon: +49 (0) 351.81186.0
Telefax: +49 (0) 351.81186.11
info@batimet.de | www.batimet.de

| System | Datum | Name | Maßstab | |
|---|---------------------------|--------|----------|------|
| batimet TA35 FB12NG flächenbündig Horizontalschnitt Kopplung | Gezeich. 19.07.2019 | Pickel | Ansicht | M1:2 |
| | Gepr. | | Detail | - |
| Beschreibung | Norm | | | |
| Rahmenprofil 65 mm Flügelprofil 41 mm Kopplungsblech + Keildichtung | Zeichnungs-Nr.: 62608-268 | | Index: A | |

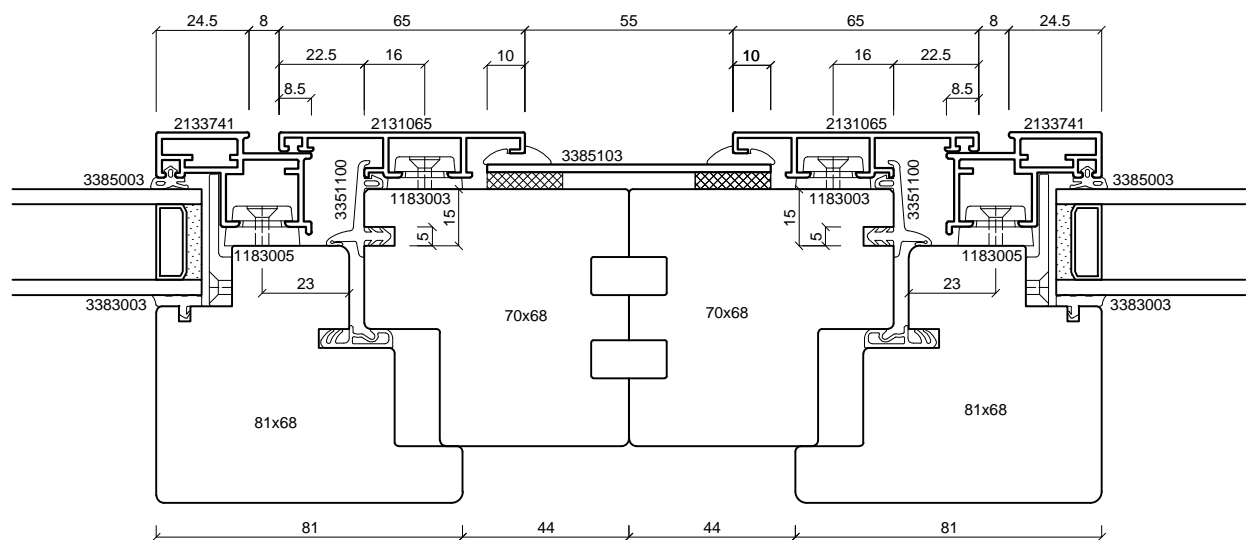
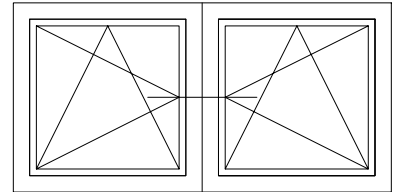

batimet
Holz-Aluminium · Systeme · Fenster · Fassade

Enderstrasse 90 | D-01277 Dresden
Telefon: +49 (0) 351.81186.0
Telefax: +49 (0) 351.81186.11
info@batimet.de | www.batimet.de

| | | | | | |
|---|---------------------------|------------|--------|----------|------|
| System | | Datum | Name | Maßstab | |
| batimet TA35 FB12NG flächenbündig Horizontalschnitt Kopplung | Gezeich. | 19.07.2019 | Pickel | Ansicht | M1:2 |
| | Gepr. | | | Detail | - |
| Beschreibung | Norm | | | | |
| Rahmenprofil 65 mm Flügelprofil 41 mm Kopplungsblech + Keildichtung | Zeichnungs-Nr.: 62609-268 | | | Index: A | |

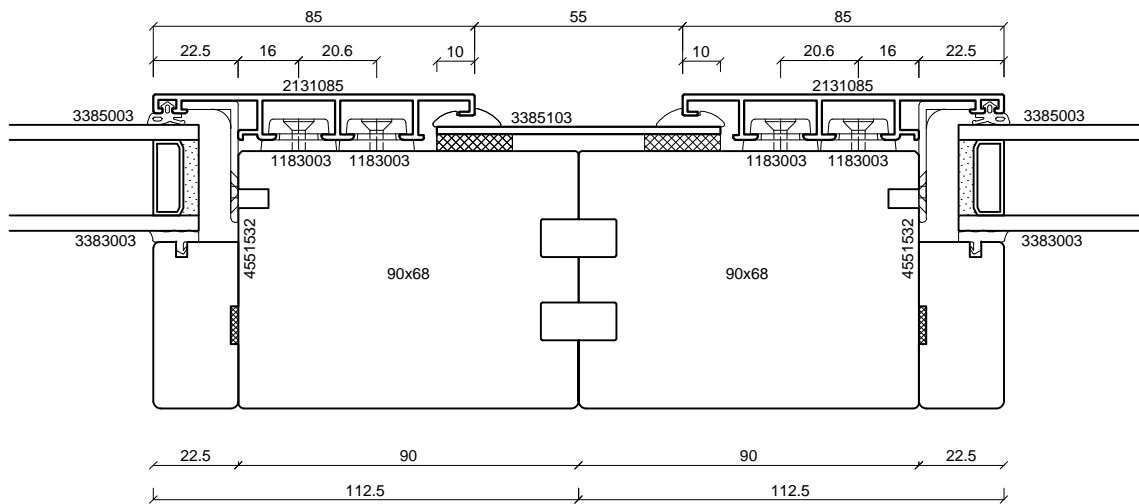
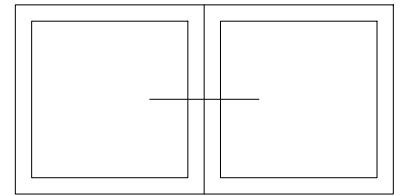

batimet
Holz-Aluminium · Systeme · Fenster · Fassade

Enderstrasse 90 | D-01277 Dresden
Telefon: +49 (0) 351.81186.0
Telefax: +49 (0) 351.81186.11
info@batimet.de | www.batimet.de

| | | | | | |
|--|---------------------------|------------|--------|----------|------|
| System | | Datum | Name | Maßstab | |
| batimet TA35 FB12NG flächenbündig Horizontalschnitt Kopplung | Gezeich. | 19.07.2019 | Pickel | Ansicht | M1:2 |
| | Gepr. | | | Detail | - |
| Beschreibung | Norm | | | | |
| Rahmenprofil 85 mm Kopplungsblech + Keildichtung | Zeichnungs-Nr.: 62610-268 | | | Index: A | |

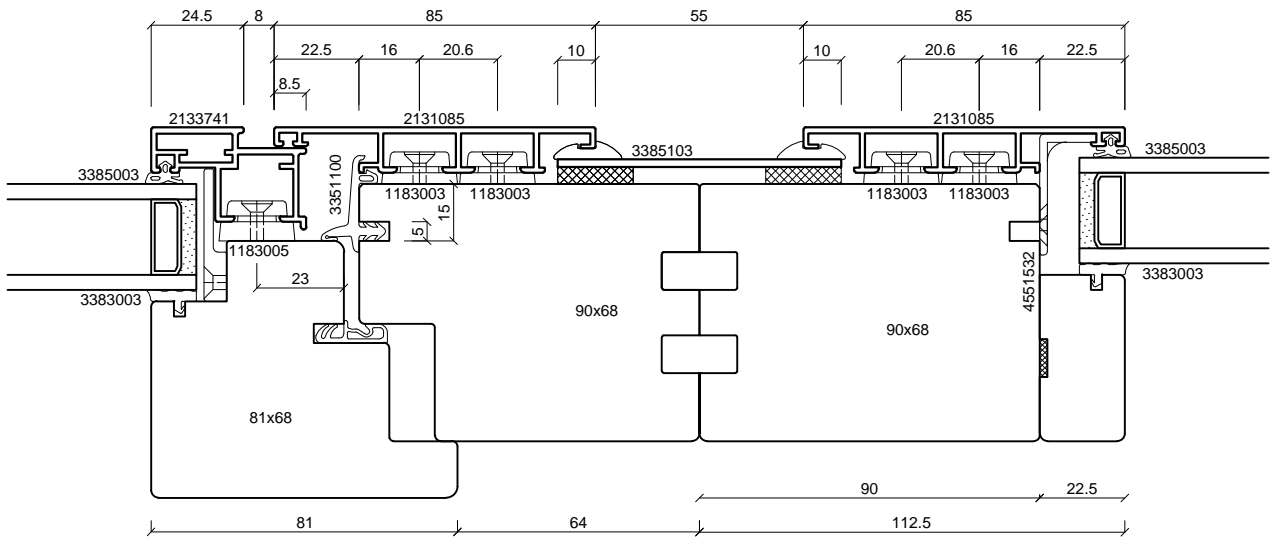
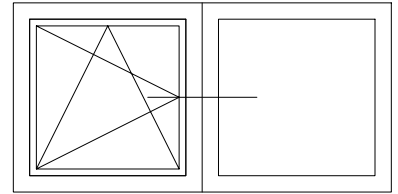

batimet
Holz-Aluminium · Systeme · Fenster · Fassade

Enderstrasse 90 | D-01277 Dresden
Telefon: +49 (0) 351.81186.0
Telefax: +49 (0) 351.81186.11
info@batimet.de | www.batimet.de

| | | | | | |
|---|---------------------------|------------|--------|----------|------|
| System | | Datum | Name | Maßstab | |
| batimet TA35 FB12NG flächenbündig Horizontalschnitt Kopplung | Gezeich. | 19.07.2019 | Pickel | Ansicht | M1:2 |
| | Gepr. | | | Detail | - |
| Beschreibung | Norm | | | | |
| Rahmenprofil 85 mm Flügelprofil 41 mm Kopplungsblech + Keildichtung | Zeichnungs-Nr.: 62611-268 | | | Index: A | |

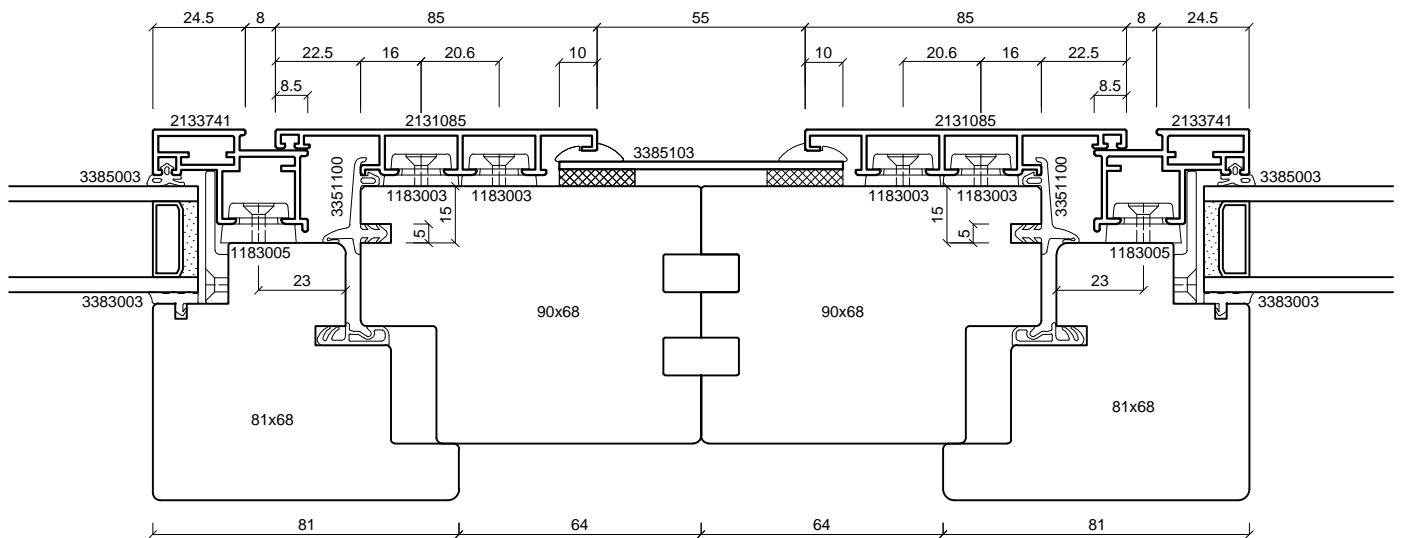
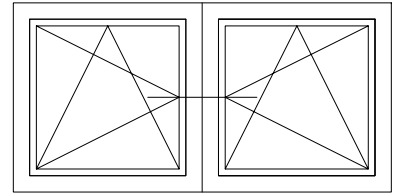

batimet
Holz-Aluminium · Systeme · Fenster · Fassade

Enderstrasse 90 | D-01277 Dresden
Telefon: +49 (0) 351.81186.0
Telefax: +49 (0) 351.81186.11
info@batimet.de | www.batimet.de

| | | | | | |
|---|---------------------------|------------|--------|----------|------|
| System | | Datum | Name | Maßstab | |
| batimet TA35 FB12NG flächenbündig Horizontalschnitt Kopplung | Gezeich. | 19.07.2019 | Pickel | Ansicht | M1:2 |
| | Gepr. | | | Detail | - |
| Beschreibung | Norm | | | | |
| Rahmenprofil 85 mm Flügelprofil 41 mm Kopplungsblech + Keildichtung | Zeichnungs-Nr.: 62612-268 | | | Index: A | |

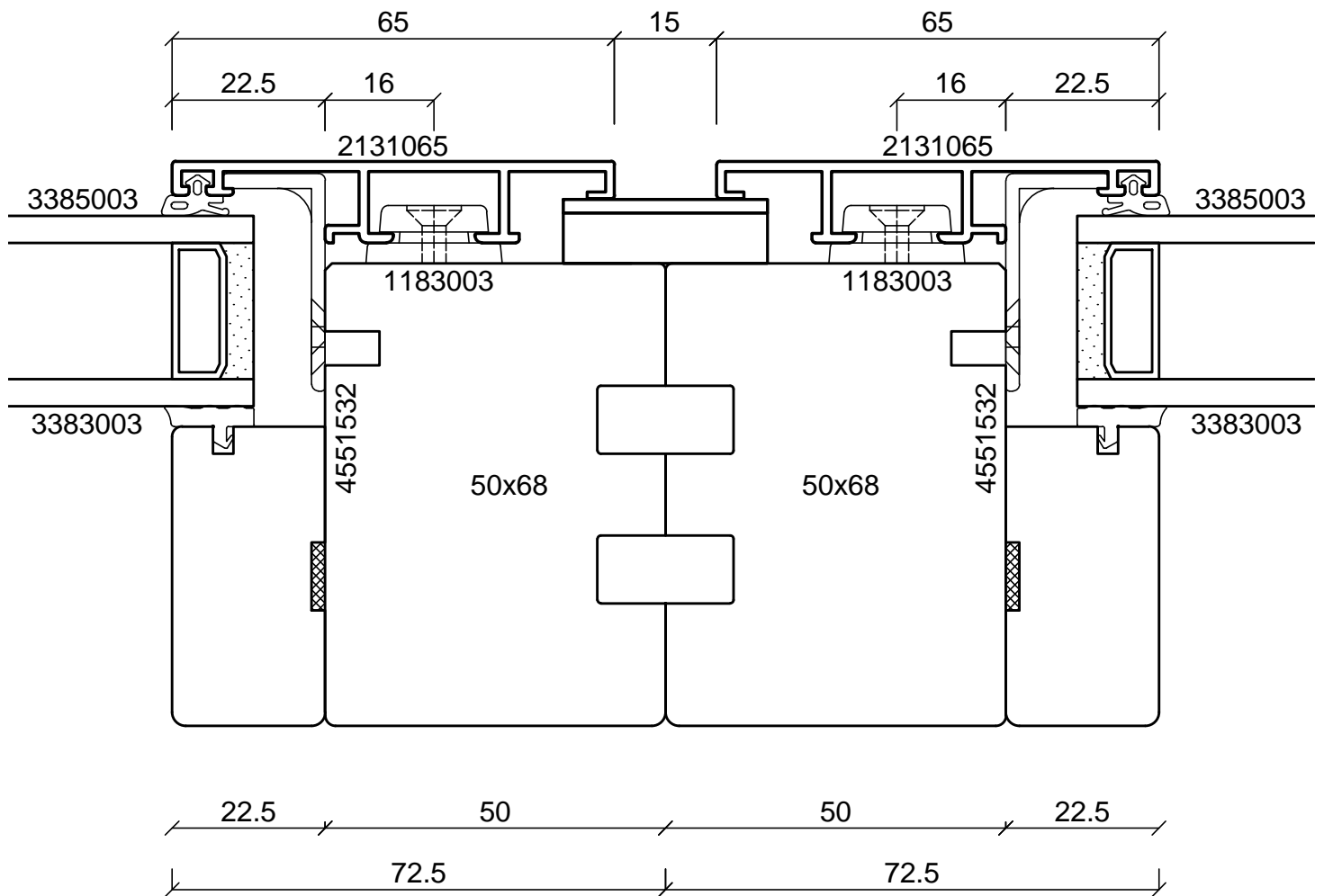
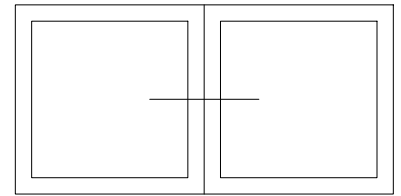

batimet
Holz-Aluminium · Systeme · Fenster · Fassade

Enderstrasse 90 | D-01277 Dresden
Telefon: +49 (0) 351.81186.0
Telefax: +49 (0) 351.81186.11
info@batimet.de | www.batimet.de

| | | | | | |
|--|---------------------------|------------|--------|----------|------|
| System | | Datum | Name | Maßstab | |
| batimet TA35 FB12NG flächenbündig Horizontalschnitt Kopplung | Gezeich. | 19.07.2019 | Pickel | Ansicht | M1:1 |
| | Gepr. | | | Detail | - |
| Beschreibung | Norm | | | | |
| Rahmenprofil 65 mm Kopplungsblech | Zeichnungs-Nr.: 62613-268 | | | Index: A | |

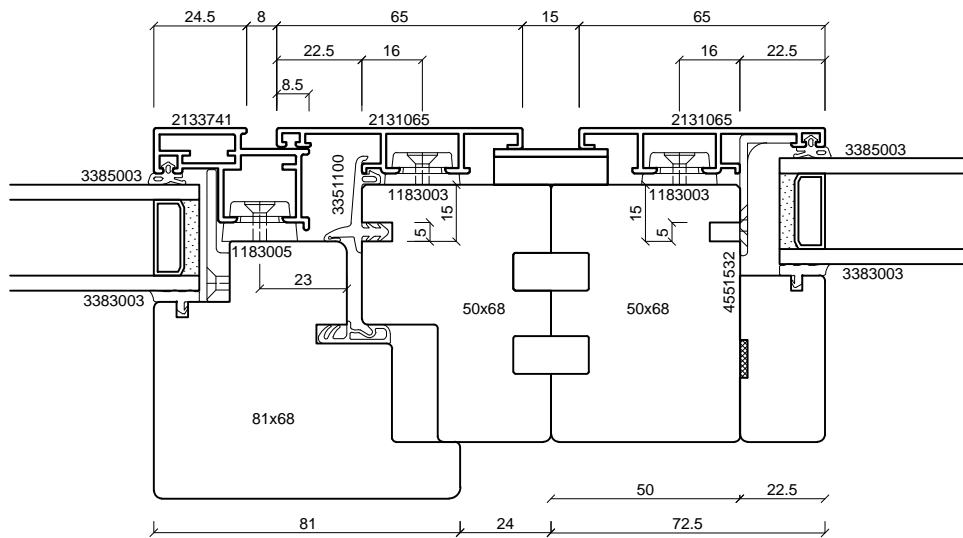
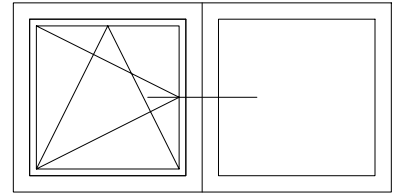

batimet
Holz-Aluminium · Systeme · Fenster · Fassade

Enderstrasse 90 | D-01277 Dresden
Telefon: +49 (0) 351.81186.0
Telefax: +49 (0) 351.81186.11
info@batimet.de | www.batimet.de

| | | | | | |
|--|---------------------------|------------|--------|----------|------|
| System | | Datum | Name | Maßstab | |
| batimet TA35 FB12NG flächenbündig Horizontalschnitt Kopplung | Gezeich. | 19.07.2019 | Pickel | Ansicht | M1:2 |
| | Gepr. | | | Detail | - |
| Beschreibung | Norm | | | | |
| Rahmenprofil 65 mm Flügelprofil 41 mm Kopplungsblech | Zeichnungs-Nr.: 62614-268 | | | Index: A | |

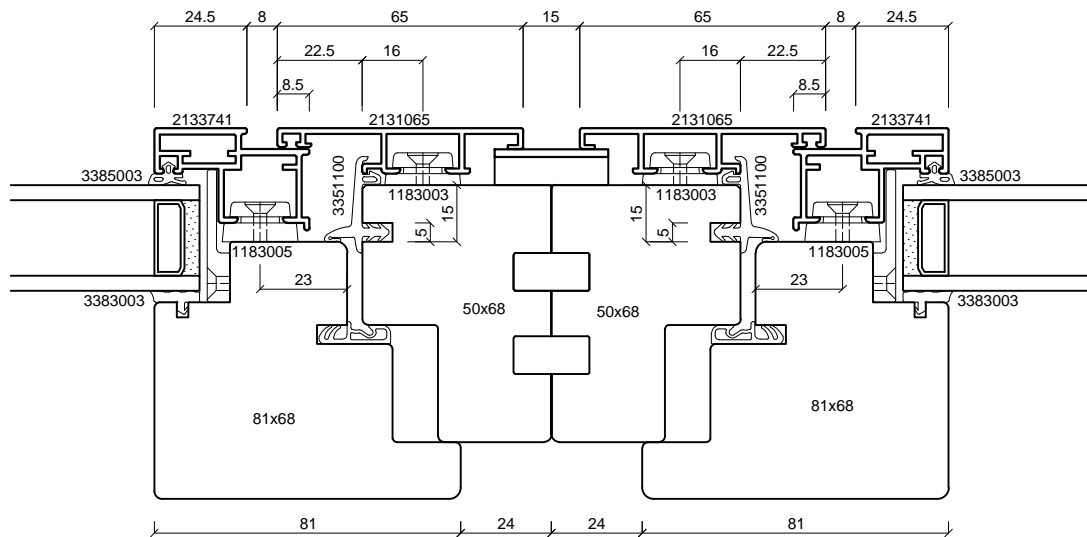
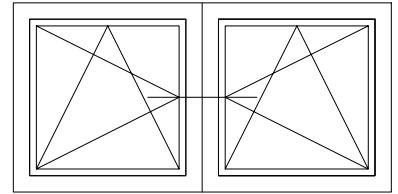

batimet
Holz-Aluminium · Systeme · Fenster · Fassade

Enderstrasse 90 | D-01277 Dresden
Telefon: +49 (0) 351.81186.0
Telefax: +49 (0) 351.81186.11
info@batimet.de | www.batimet.de

| System | Datum | Name | Maßstab | |
|--|---------------------------|--------|----------|------|
| batimet TA35 FB12NG flächenbündig Horizontalschnitt Kopplung | Gezeich. 19.07.2019 | Pickel | Ansicht | M1:2 |
| | Gepr. | | Detail | - |
| Beschreibung | Norm | | | |
| Rahmenprofil 65 mm Flügelprofil 41 mm Kopplungsblech | Zeichnungs-Nr.: 62615-268 | | Index: A | |

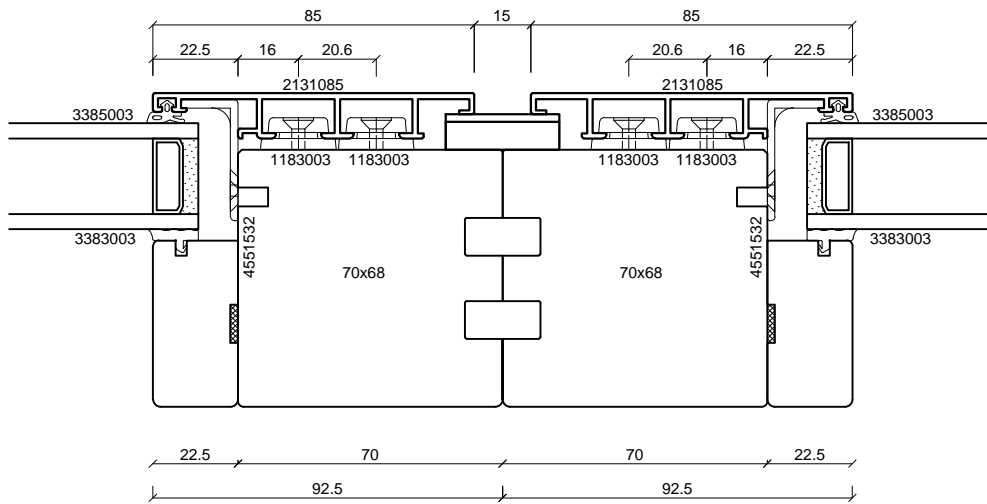
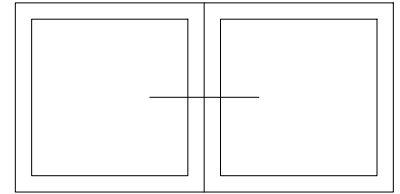

batimet
 Holz-Aluminium · Systeme · Fenster · Fassade
 Enderstrasse 90 | D-01277 Dresden
 Telefon: +49 (0) 351.81186.0
 Telefax: +49 (0) 351.81186.11
 info@batimet.de | www.batimet.de

| | | | | | |
|--|---------------------------|------------|--------|----------|------|
| System | | Datum | Name | Maßstab | |
| batimet TA35 FB12NG flächenbündig Horizontalanschnitt Kopplung | Gezeich. | 19.07.2019 | Pickel | Ansicht | M1:2 |
| | Gepr. | | | Detail | - |
| Beschreibung | Norm | | | | |
| Rahmenprofil 85 mm Kopplungsblech | Zeichnungs-Nr.: 62616-268 | | | Index: A | |

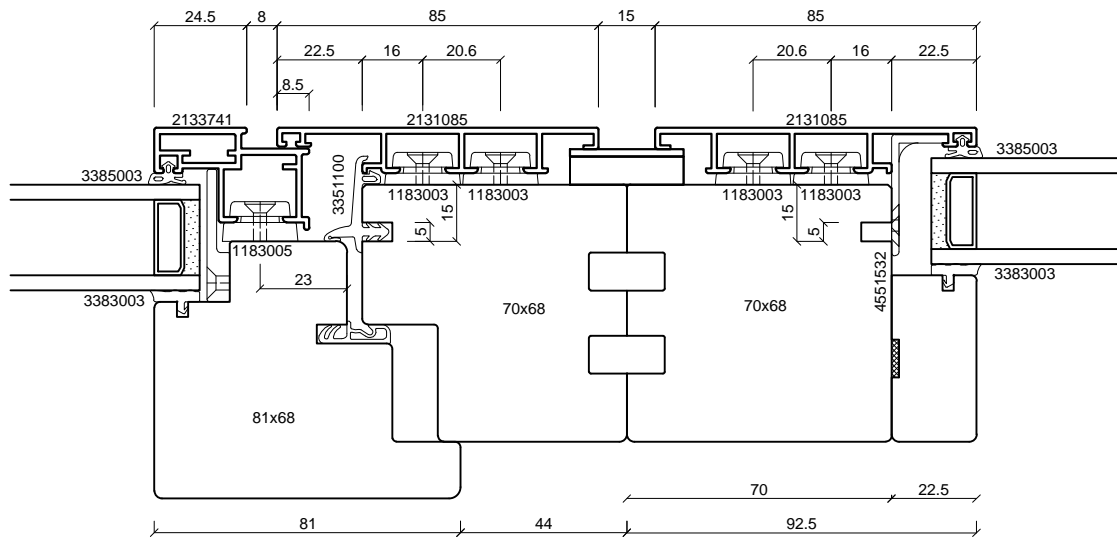
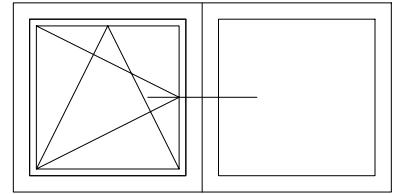

batimet
Holz-Aluminium · Systeme · Fenster · Fassade

Enderstrasse 90 | D-01277 Dresden
Telefon: +49 (0) 351.81186.0
Telefax: +49 (0) 351.81186.11
info@batimet.de | www.batimet.de

| | | | | | |
|--|---------------------------|------------|--------|----------|------|
| System | | Datum | Name | Maßstab | |
| batimet TA35 FB12NG flächenbündig Horizontalschnitt Kopplung | Gezeich. | 19.07.2019 | Pickel | Ansicht | M1:2 |
| | Gepr. | | | Detail | - |
| Beschreibung | Norm | | | | |
| Rahmenprofil 85 mm Flügelprofil 41 mm Kopplungsblech | Zeichnungs-Nr.: 62617-268 | | | Index: A | |

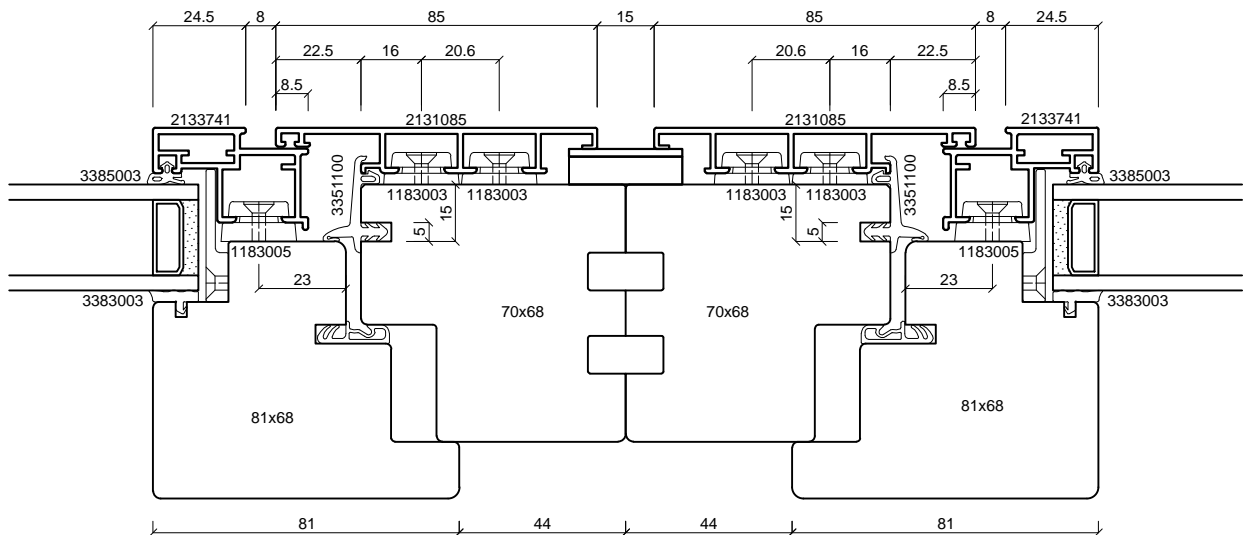
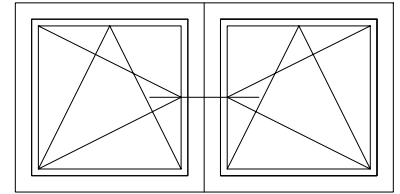

batimet
Holz-Aluminium · Systeme · Fenster · Fassade

Enderstrasse 90 | D-01277 Dresden
Telefon: +49 (0) 351.81186.0
Telefax: +49 (0) 351.81186.11
info@batimet.de | www.batimet.de

| System | Datum | Name | Maßstab | |
|--|---------------------------|--------|----------|---|
| batimet TA35 FB12NG flächenbündig Horizontalschnitt Kopplung | Gezeich. 19.07.2019 | Pickel | Ansicht | - |
| | Gepr. | | Detail | - |
| Beschreibung | Norm | | | |
| Rahmenprofil 85 mm Flügelprofil 41 mm Kopplungsblech | Zeichnungs-Nr.: 62618-268 | | Index: A | |

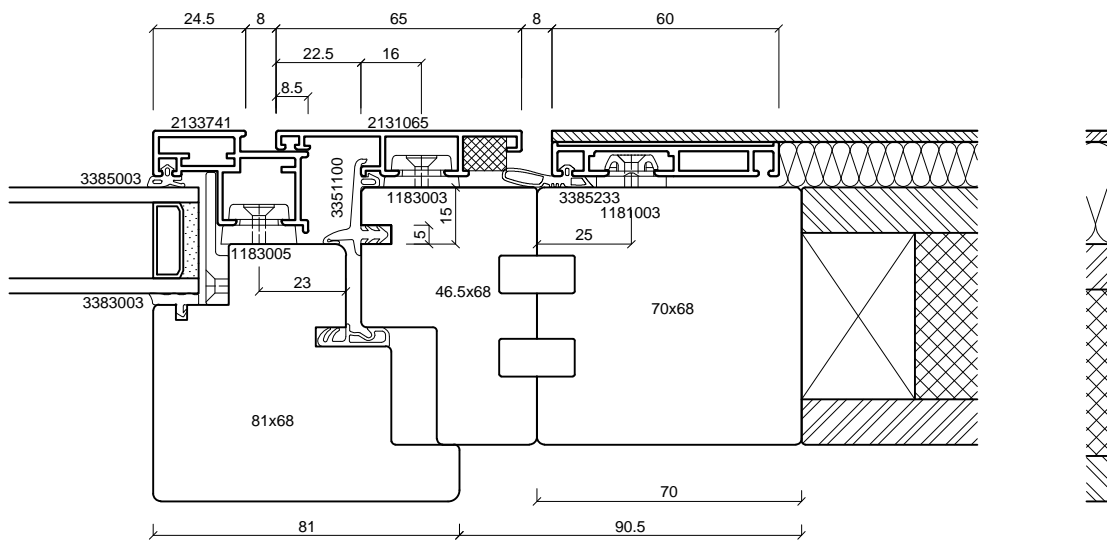
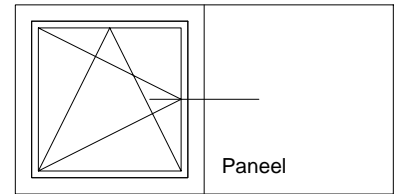

batimet
Holz-Aluminium · Systeme · Fenster · Fassade

Enderstrasse 90 | D-01277 Dresden
Telefon: +49 (0) 351.81186.0
Telefax: +49 (0) 351.81186.11
info@batimet.de | www.batimet.de

| | | | | | |
|--|---------------------------|------------|--------|----------|------|
| System | | Datum | Name | Maßstab | |
| batimet TA35 FB12NG flächenbündig Horizontalschnitt Kopplung zu Paneel | Gezeich. | 19.07.2019 | Pickel | Ansicht | M1:2 |
| | Gepr. | | | Detail | - |
| Beschreibung | Norm | | | | |
| Rahmenprofil 65 mm Flügel 41 mm Festteil Blechapplikation | Zeichnungs-Nr.: 62625-268 | | | Index: A | |

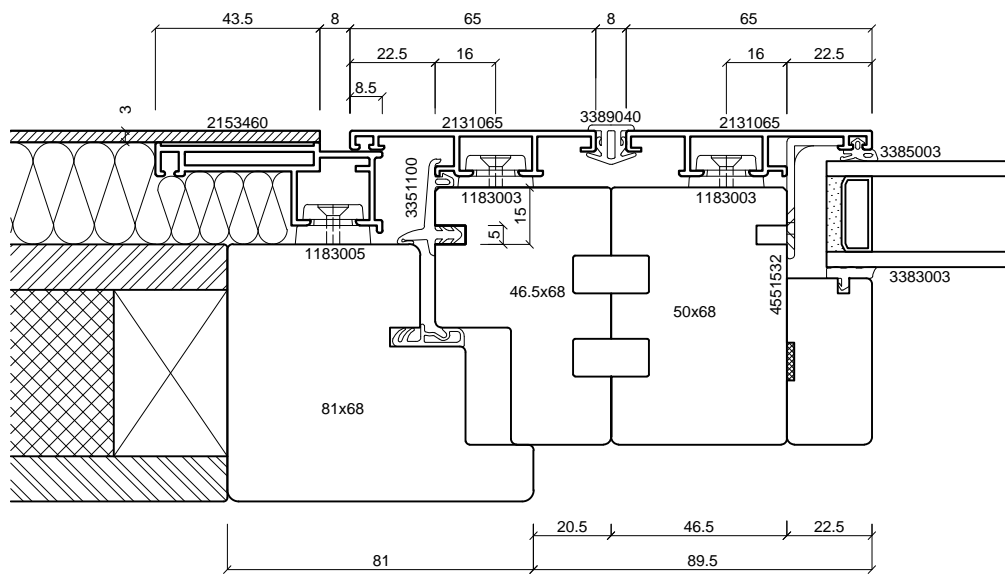
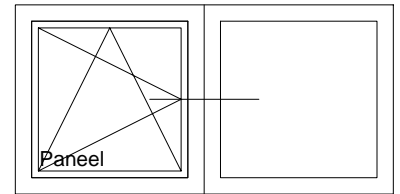

batimet
Holz-Aluminium · Systeme · Fenster · Fassade

Enderstrasse 90 | D-01277 Dresden
Telefon: +49 (0) 351.81186.0
Telefax: +49 (0) 351.81186.11
info@batimet.de | www.batimet.de

| System | Datum | Name | Maßstab | |
|--|---------------------------|------------|---------|----------|
| batimet TA35 FB12NG flächenbündig Horizontalschnitt Kopplung zu Paneel | Gezeich. | 19.07.2019 | Pickel | Ansicht |
| | Gepr. | | | M1:2 |
| Beschreibung | Norm | | Detail | - |
| Rahmen 65 mm Flügel Blechapplikation | Zeichnungs-Nr.: 62626-268 | | | Index: A |

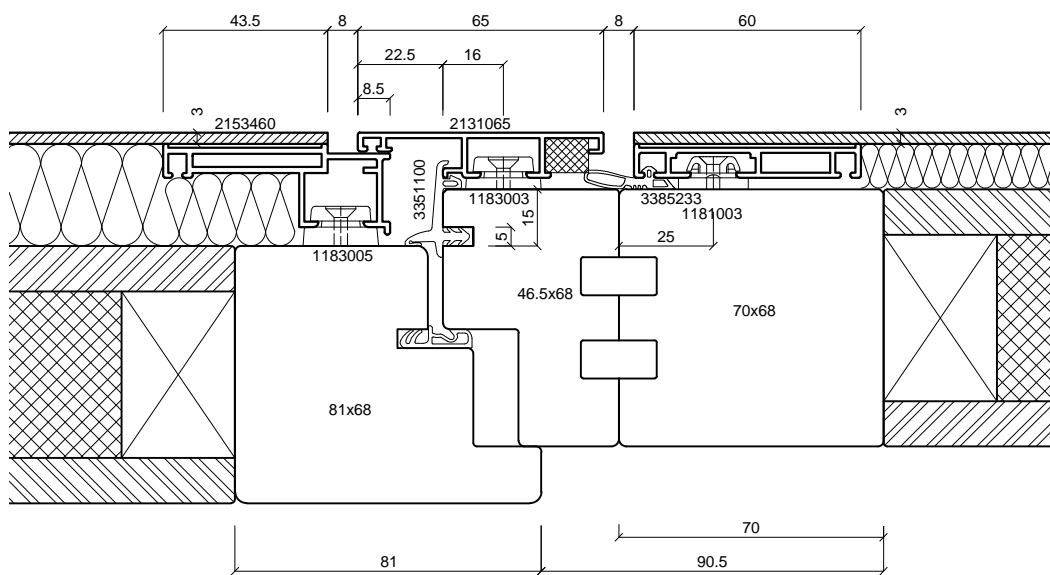
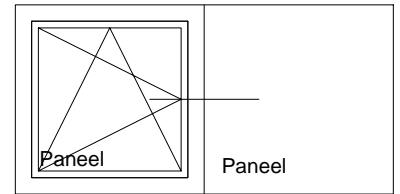

batimet
Holz-Aluminium · Systeme · Fenster · Fassade

Enderstrasse 90 | D-01277 Dresden
Telefon: +49 (0) 351.81186.0
Telefax: +49 (0) 351.81186.11
info@batimet.de | www.batimet.de

| | | | | | |
|--|---------------------------|------------|--------|----------|------|
| System | | Datum | Name | Maßstab | |
| batimet TA35 FB12NG flächenbündig Horizontalschnitt Kopplung zu Paneel | Gezeich. | 19.07.2019 | Pickel | Ansicht | M1:2 |
| | Gepr. | | | Detail | - |
| Beschreibung | Norm | | | | |
| Rahmen 65 mm Flügel Blechapplikation Festteil Blechapplikation | Zeichnungs-Nr.: 62627-268 | | | Index: A | |