

batimet
Holz-Aluminium · Systeme · Fenster · Fassade

Enderstrasse 90 | D-01277 Dresden
Telefon: +49 (0) 351.81186.0
Telefax: +49 (0) 351.81186.11
info@batimet.de | www.batimet.de

System		Datum	Name	Maßstab	
batimet TA35 DS TNI FVNG Tür nach innen öffnend Vertikalschnitt unten, Schwelle	Gezeich.	03.12.2018	Pickel	Ansicht	M1:1
	Gepr.			Detail	-
Beschreibung	Norm				
Flügel Setzholzprofil 120 mm Schwelle 60 mm, barrierefrei	Zeichnungs-Nr.: 31001-268			Index: A	

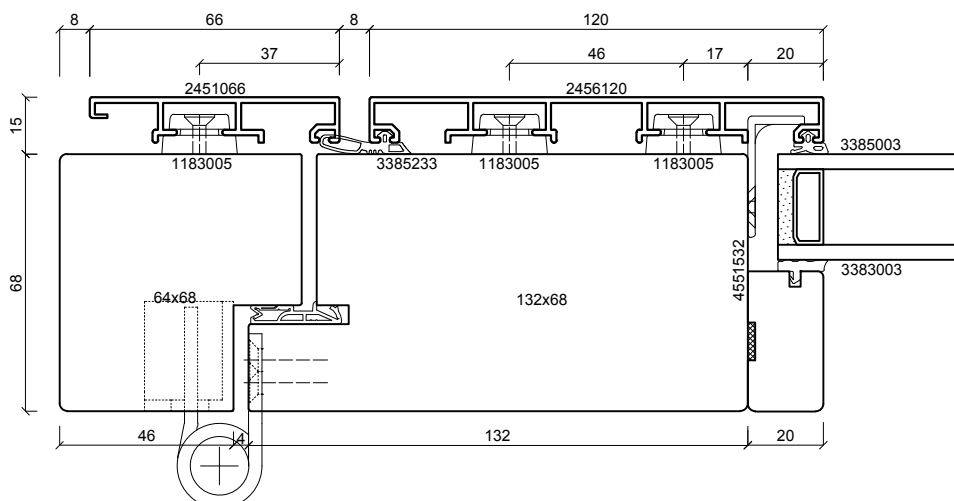
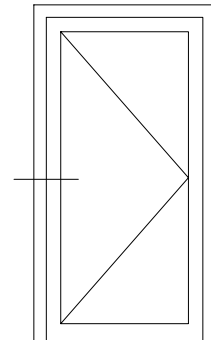

batimet
Holz-Aluminium · Systeme · Fenster · Fassade

Enderstrasse 90 | D-01277 Dresden
Telefon: +49 (0) 351.81186.0
Telefax: +49 (0) 351.81186.11
info@batimet.de | www.batimet.de

System	Datum	Name	Maßstab	
batimet TA35 DS TNI FVNG Tür nach innen öffnend Horizontalschnitt Bandseite	Gezeich. 03.12.2018	Pickel	Ansicht	M1:2
	Gepr.		Detail	-
Beschreibung	Norm			
Flügel Setzholzprofil 120 mm Rahmen 66 mm Band SIMONSWERK VX 7729/160-4	Zeichnungs-Nr.: 31003-268		Index: A	

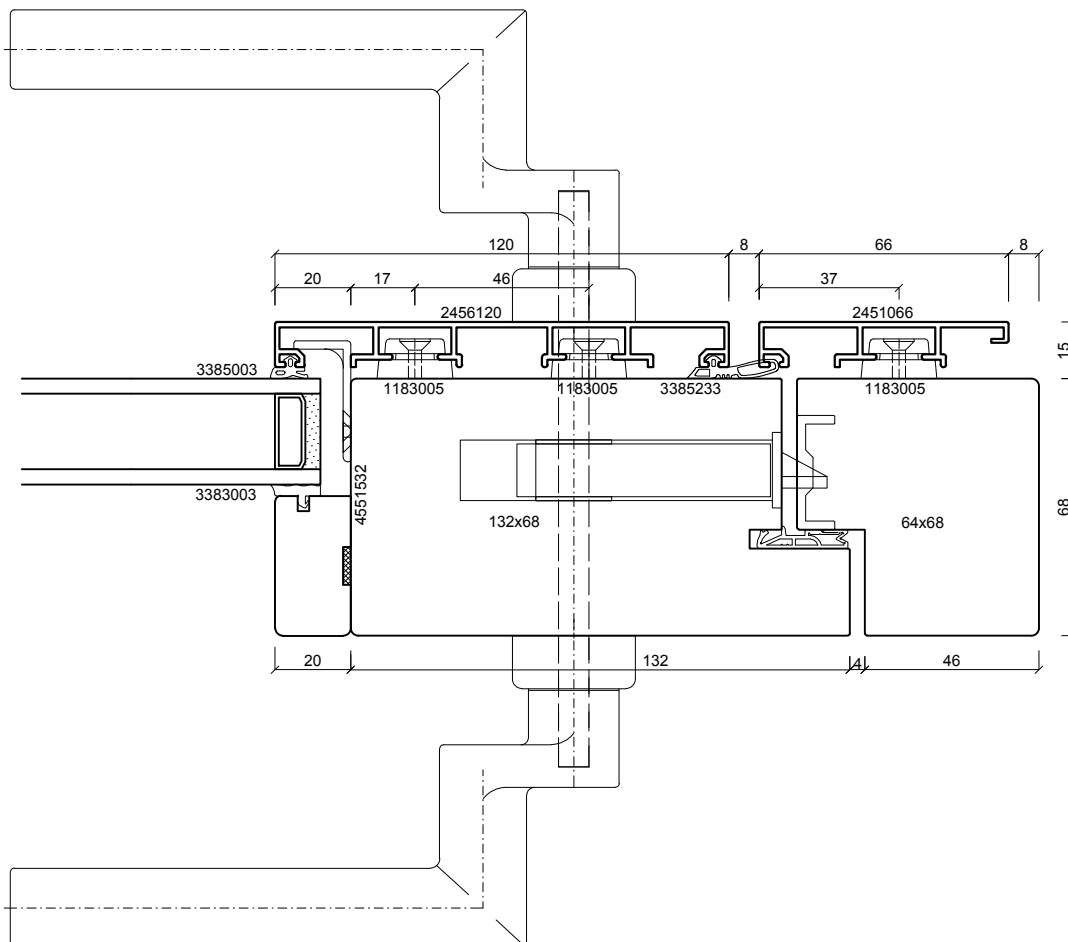
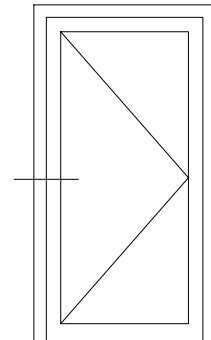

batimet
Holz-Aluminium · Systeme · Fenster · Fassade

Enderstrasse 90 | D-01277 Dresden
Telefon: +49 (0) 351.81186.0
Telefax: +49 (0) 351.81186.11
info@batimet.de | www.batimet.de

System	Datum	Name	Maßstab	
batimet TA35 DS TNI FVNG Tür nach innen öffnend Horizontalschnitt Bandseite	Gezeich. 03.12.2018	Pickel	Ansicht	M1:2
	Gepr.		Detail	-
Beschreibung	Norm			
Flügel Setzholzprofil 120 mm Rahmen 66 mm Türgriff, gekröpft	Zeichnungs-Nr.: 31004-268		Index: A	

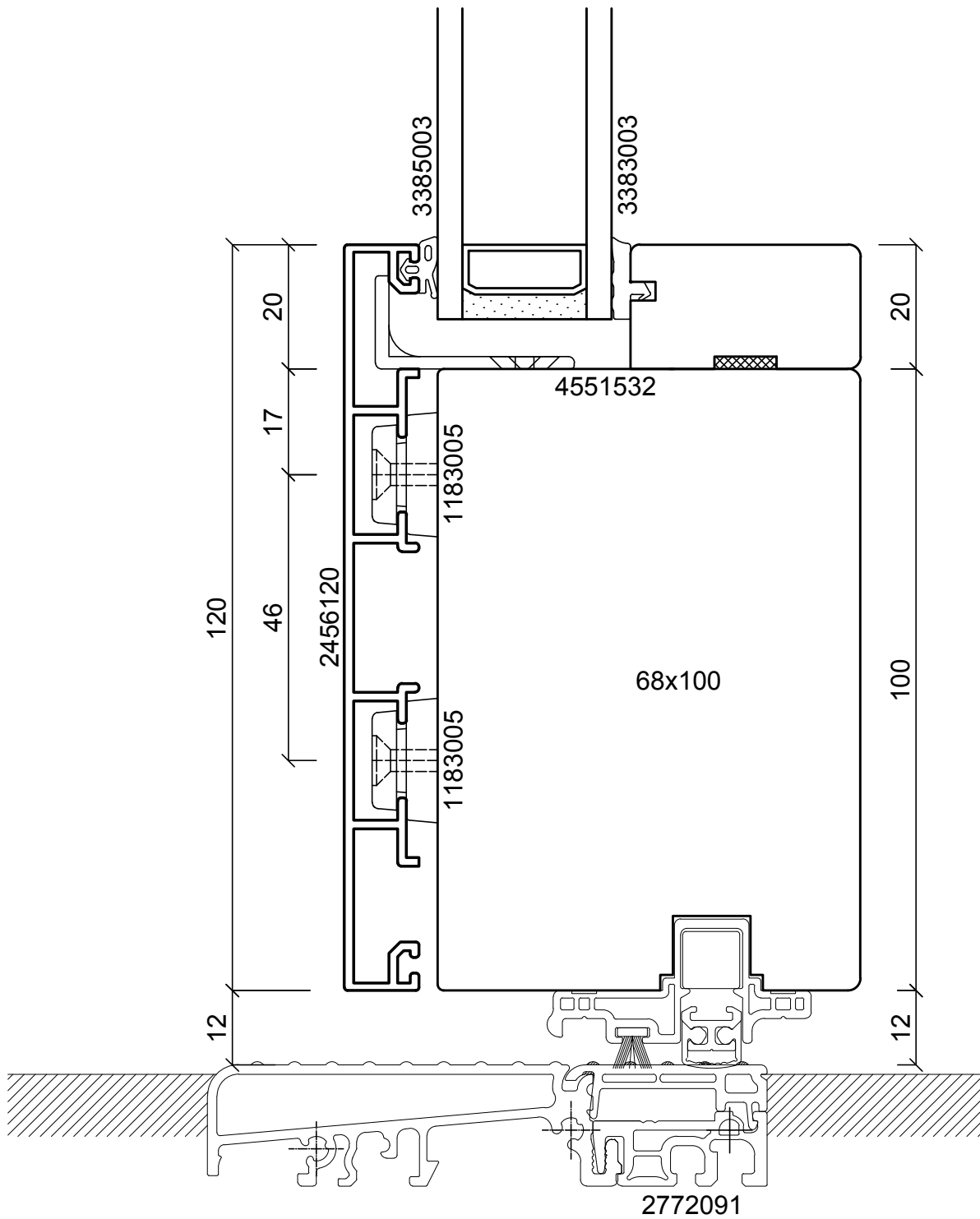
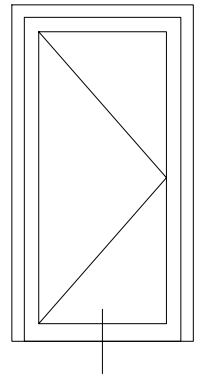

batimet
Holz-Aluminium · Systeme · Fenster · Fassade

Enderstrasse 90 | D-01277 Dresden
Telefon: +49 (0) 351.81186.0
Telefax: +49 (0) 351.81186.11
info@batimet.de | www.batimet.de

System		Datum	Name	Maßstab	
batimet TA35 DS TNI FVNG Tür nach innen öffnend Vertikalschnitt unten, Schwelle	Gezeich.	03.12.2018	Pickel	Ansicht	M1:1
	Gepr.			Detail	-
Beschreibung	Norm				
Flügel Setzholzprofil 120 mm Null-Schwelle mit absenkbarer Bodendichtung	Zeichnungs-Nr.: 31005-268			Index: A	

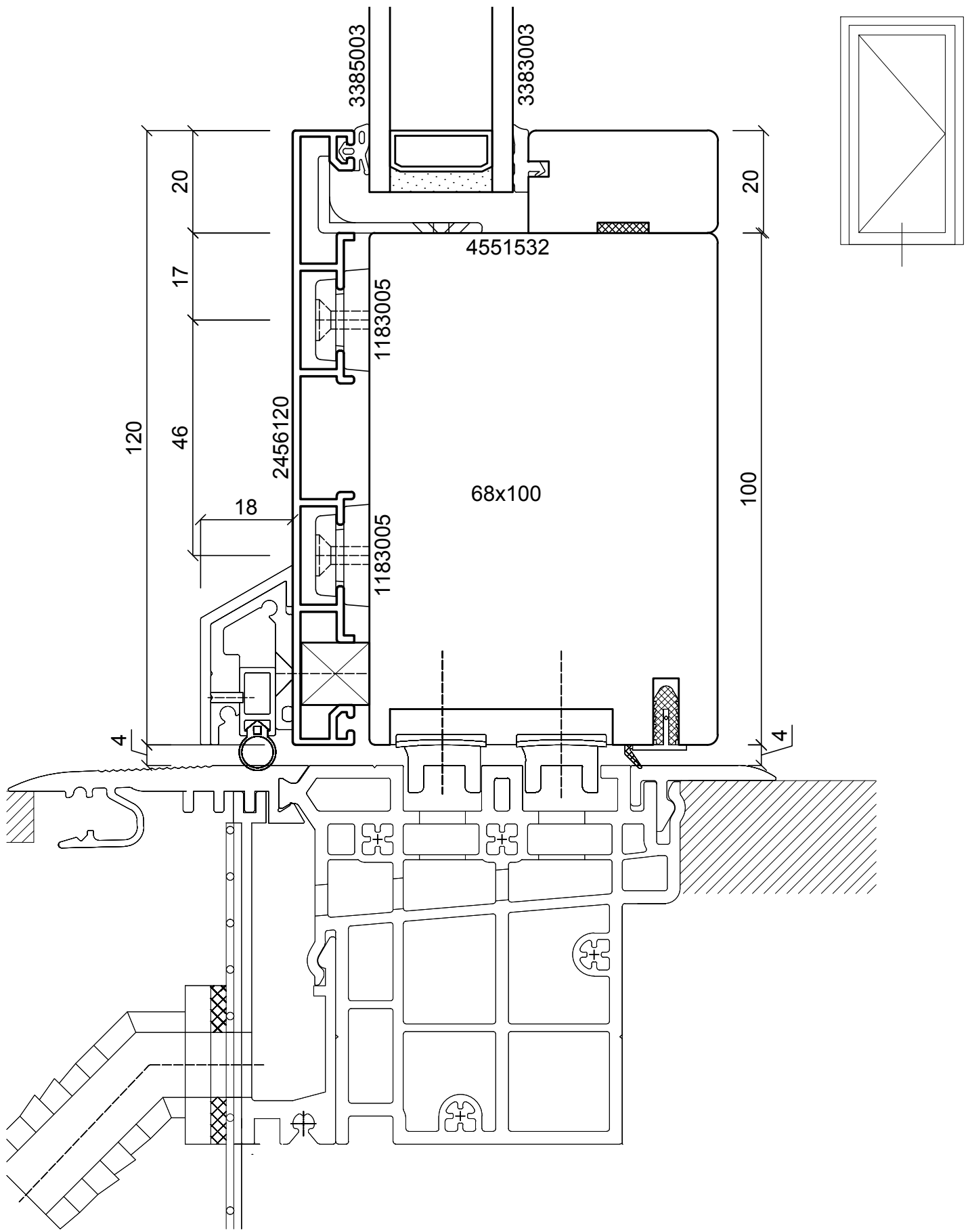

batimet
Holz-Aluminium · Systeme · Fenster · Fassade

Enderstrasse 90 | D-01277 Dresden
Telefon: +49 (0) 351.81186.0
Telefax: +49 (0) 351.81186.11
info@batimet.de | www.batimet.de

System		Datum	Name	Maßstab	
batimet TA35 DS TNI FVNG Tür nach innen öffnend Vertikalschnitt unten, Schwelle	Gezeich.	03.12.2018	Pickel	Ansicht	M1:1
	Gepr.			Detail	-
Beschreibung	Norm				
Flügel Setzholzprofil 120 mm Magnet-Nullschwelle MFAT 10 PH ALUMAT-Frey GmbH	Zeichnungs-Nr.: 31006-268			Index: A	

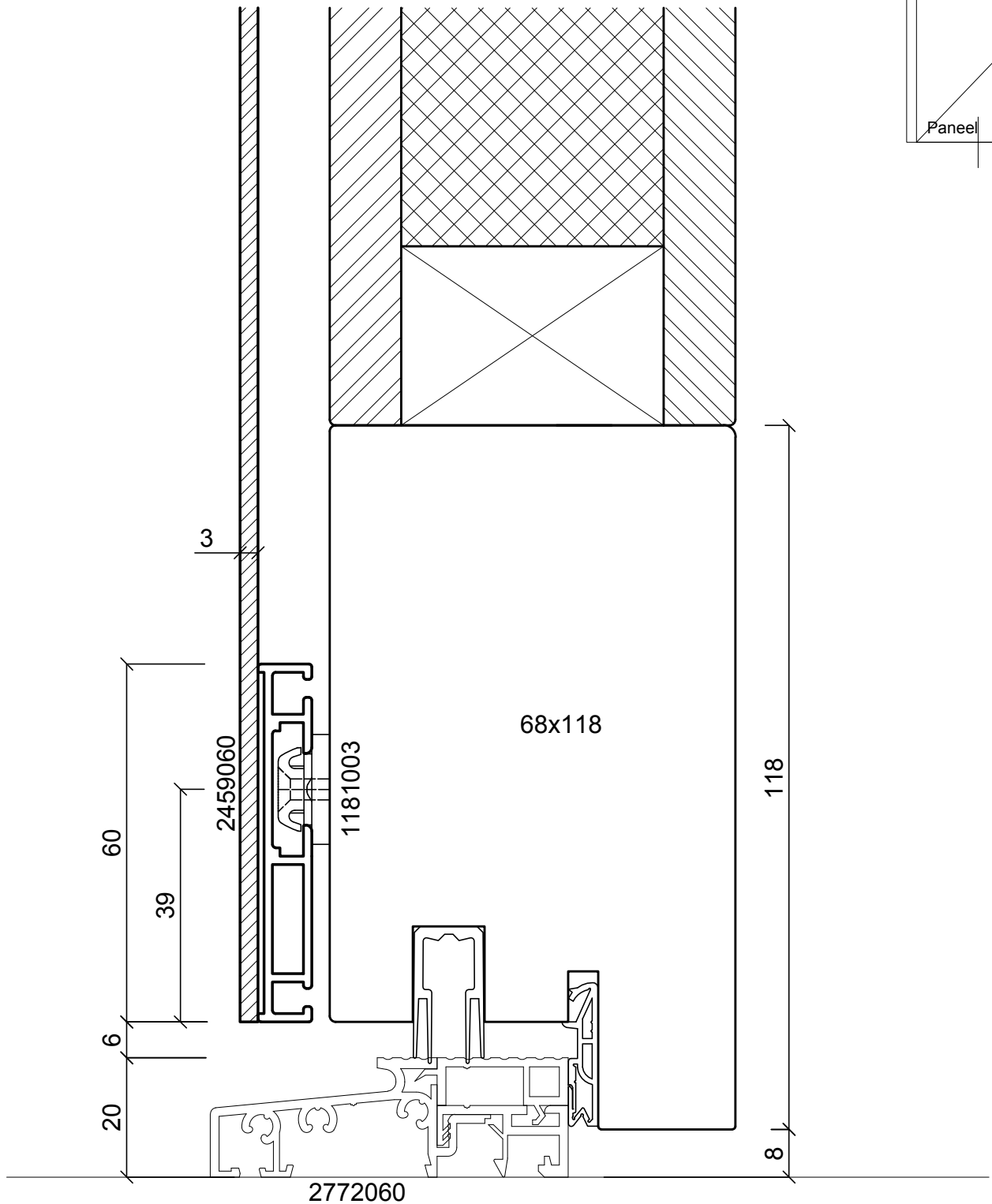

batimet
Holz-Aluminium · Systeme · Fenster · Fassade

Enderstrasse 90 | D-01277 Dresden
Telefon: +49 (0) 351.81186.0
Telefax: +49 (0) 351.81186.11
info@batimet.de | www.batimet.de

System		Datum	Name	Maßstab	
batimet TA35 DS TNI FVNG Tür nach innen öffnend Vertikalschnitt unten, Schwelle	Gezeich.	03.12.2018	Pickel	Ansicht	M1:1
	Gepr.			Detail	-
Beschreibung	Norm				
Flügel Blechapplikation Schwelle 60 mm, barrierefrei	Zeichnungs-Nr.: 31007-268			Index: A	

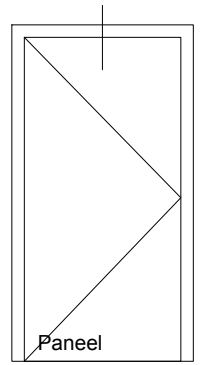
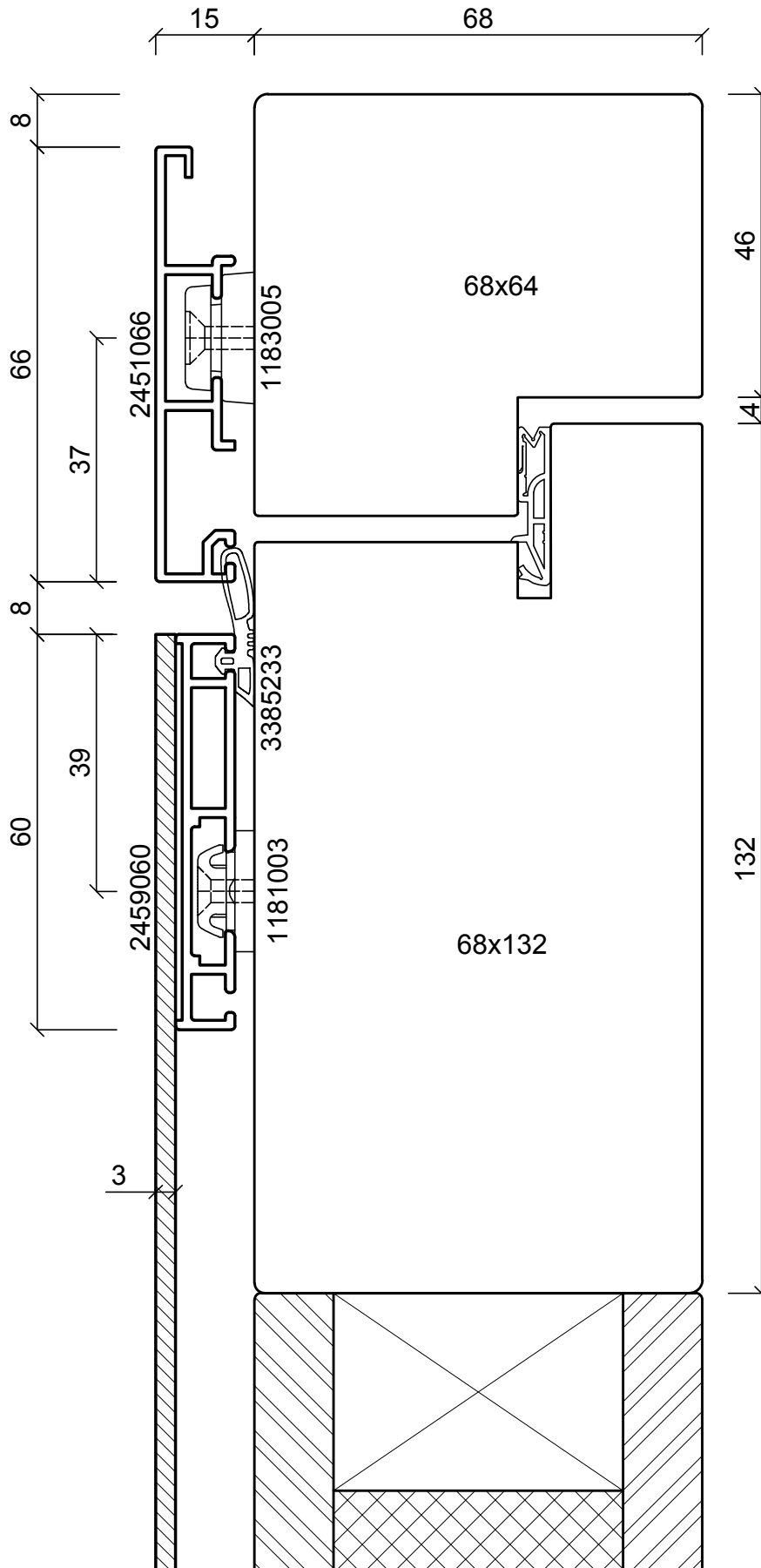

batimet
Holz-Aluminium · Systeme · Fenster · Fassade

Enderstrasse 90 | D-01277 Dresden
Telefon: +49 (0) 351.81186.0
Telefax: +49 (0) 351.81186.11
info@batimet.de | www.batimet.de

System	Datum	Name	Maßstab	
batimet TA35 DS TNI FVNG Tür nach innen öffnend Vertikalschnitt oben	Gezeich. 03.12.2018	Pickel	Ansicht	M1:1
	Gepr.		Detail	-
Beschreibung	Norm			
Flügel Blechapplikation Rahmen 66 mm	Zeichnungs-Nr.: 31008-268		Index: A	

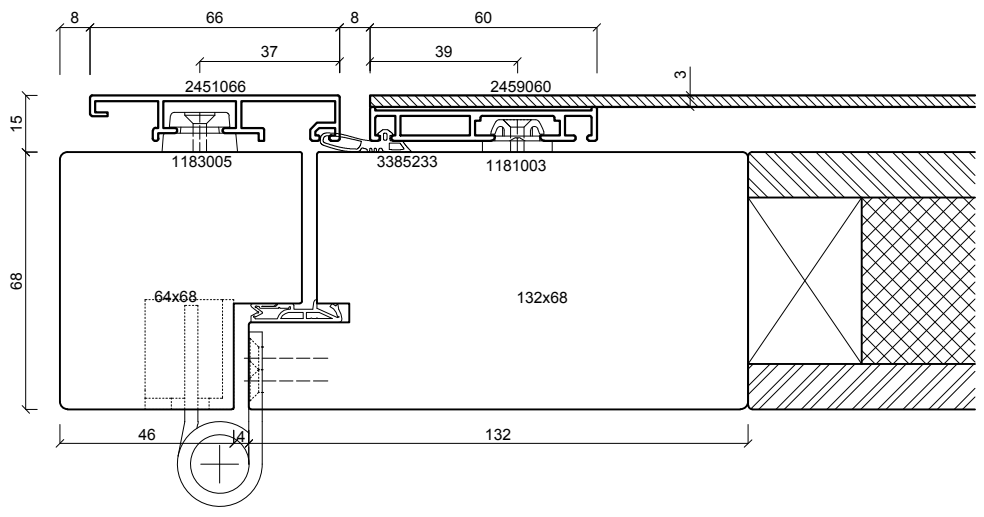
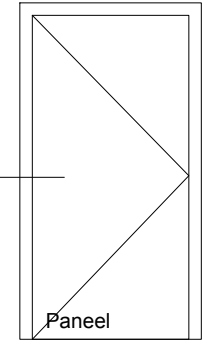

batimet
Holz-Aluminium · Systeme · Fenster · Fassade

Enderstrasse 90 | D-01277 Dresden
Telefon: +49 (0) 351.81186.0
Telefax: +49 (0) 351.81186.11
info@batimet.de | www.batimet.de

System		Datum	Name	Maßstab	
batimet TA35 DS TNI FVNG Tür nach innen öffnend Horizontalschnitt Bandseite	Gezeich.	03.12.2018	Pickel	Ansicht	M1:2
	Gepr.			Detail	-
Beschreibung	Norm				
Flügel Blechapplikation Rahmen 66 mm Band SIMONSWERK VX 7729/160-4	Zeichnungs-Nr.: 31009-268			Index: A	

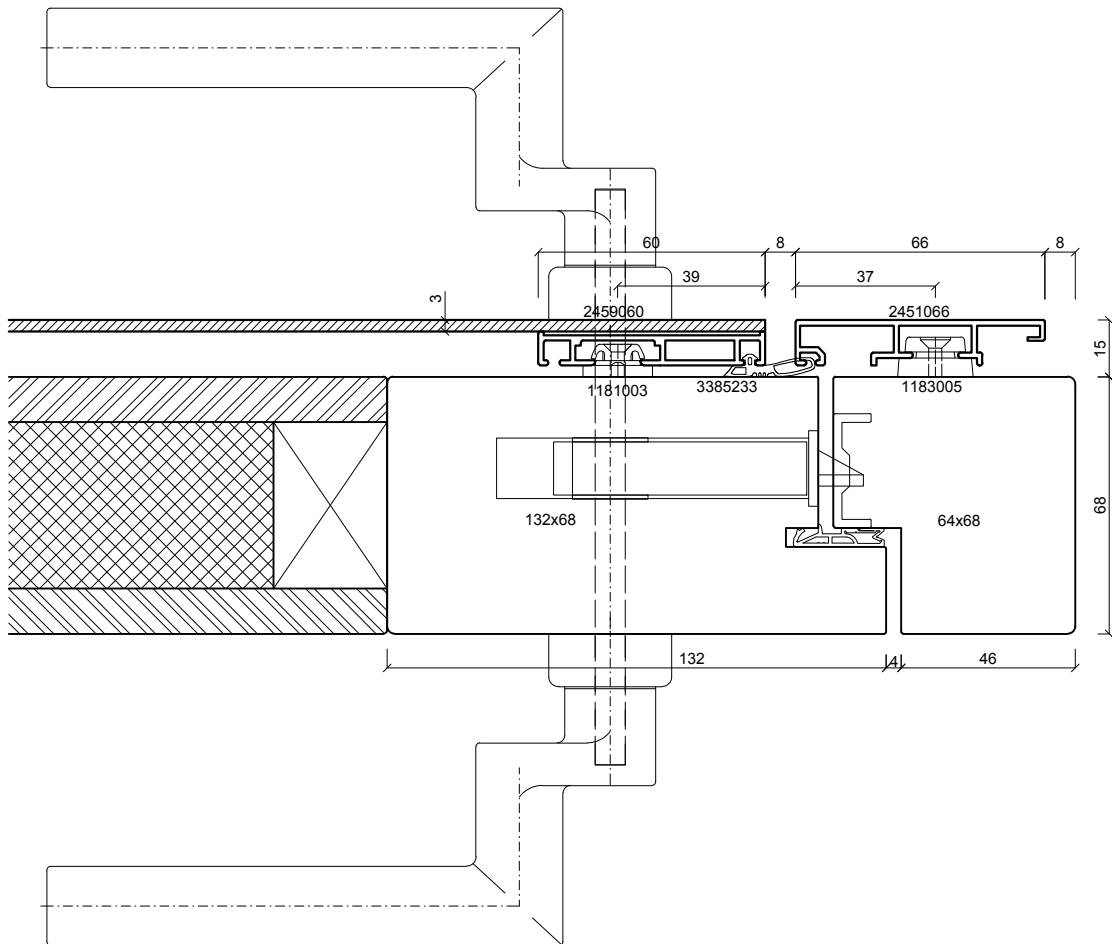
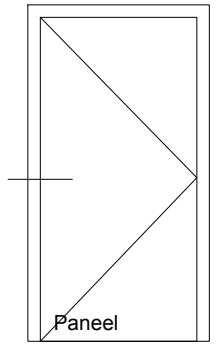

batimet
Holz-Aluminium · Systeme · Fenster · Fassade

Enderstrasse 90 | D-01277 Dresden
Telefon: +49 (0) 351.81186.0
Telefax: +49 (0) 351.81186.11
info@batimet.de | www.batimet.de

System		Datum	Name	Maßstab	
batimet TA35 DS TNI FVNG Tür nach innen öffnend Horizontalschnitt Bandseite	Gezeich.	03.12.2018	Pickel	Ansicht	M1:2
	Gepr.			Detail	-
Beschreibung	Norm				
Flügel Blechapplikation Rahmen 66 mm Türgriff, gekröpft	Zeichnungs-Nr.: 31010-268			Index: A	

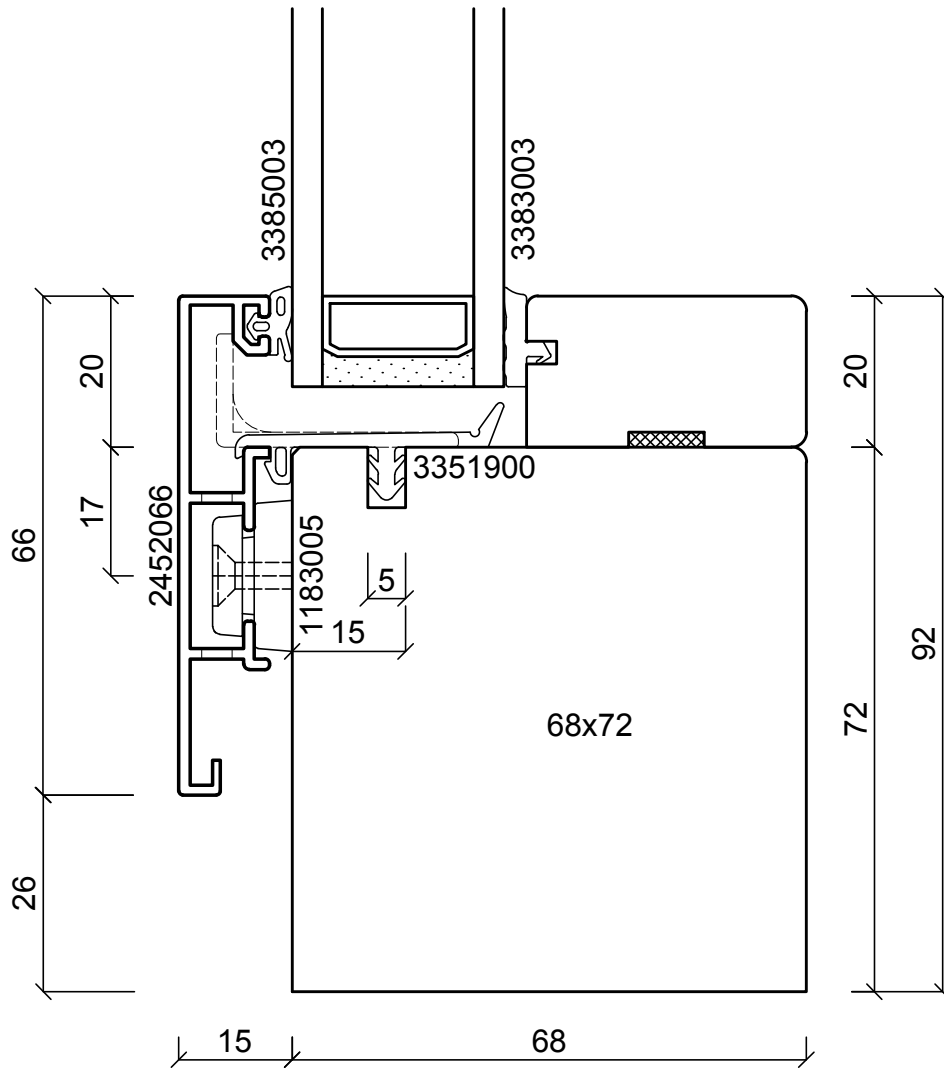
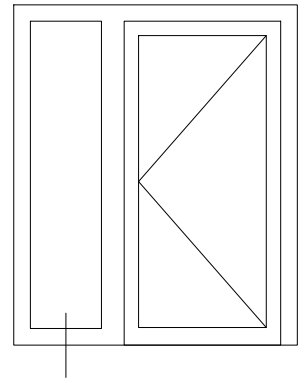

batimet
Holz-Aluminium · Systeme · Fenster · Fassade

Enderstrasse 90 | D-01277 Dresden
Telefon: +49 (0) 351.81186.0
Telefax: +49 (0) 351.81186.11
info@batimet.de | www.batimet.de

System		Datum	Name	Maßstab	
batimet TA35 DS TNI FVNG Tür nach innen öffnend Vertikalschnitt unten, Festverglasung	Gezeich.	03.12.2018	Pickel	Ansicht	M1:1
	Gepr.			Detail	-
Beschreibung	Norm				
Rahmen 66 mm mit Entwässerung	Zeichnungs-Nr.: 31101-268			Index: A	

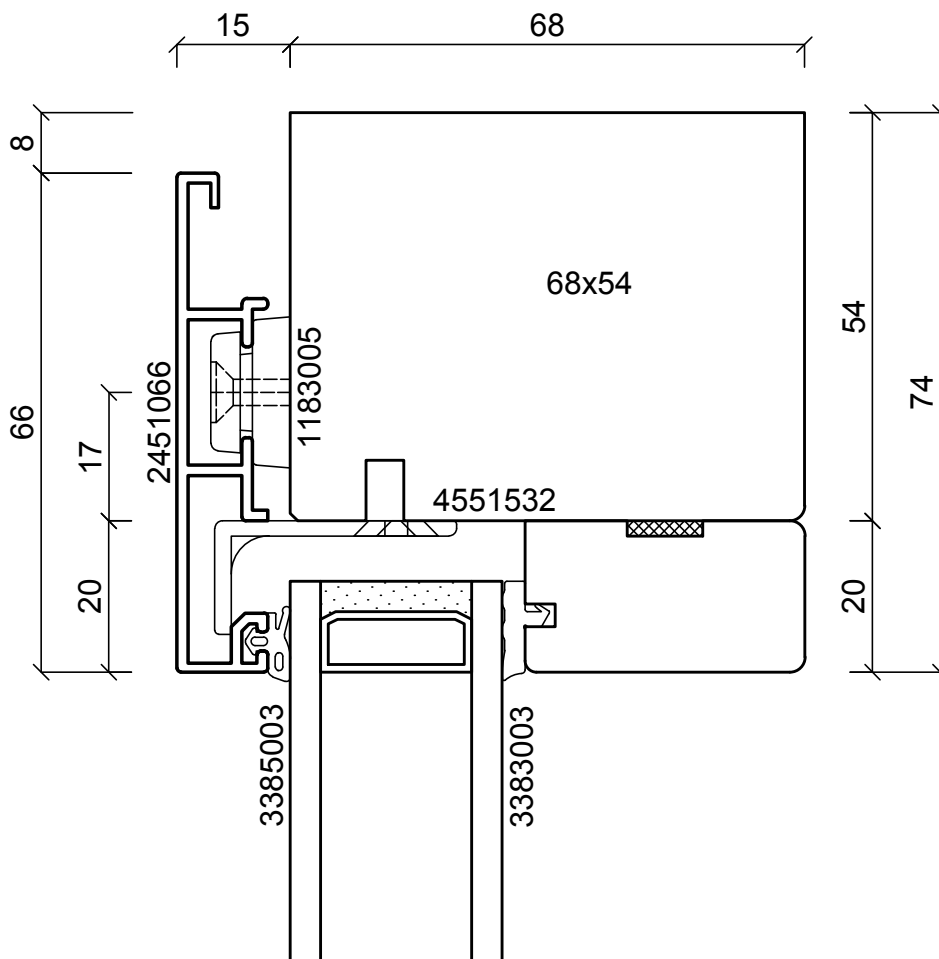
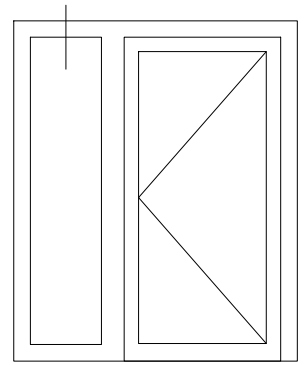

batimet

Holz-Aluminium · Systeme · Fenster · Fassade

Enderstrasse 90 | D-01277 Dresden
 Telefon: +49 (0) 351.81186.0
 Telefax: +49 (0) 351.81186.11
 info@batimet.de | www.batimet.de

System		Datum	Name	Maßstab	
batimet TA35 DS TNI FVNG Tür nach innen öffnend Vertikalschnitt oben, Festverglasung	Gezeich.	03.12.2018	Pickel	Ansicht	M1:1
	Gepr.			Detail	-
Beschreibung	Norm				
Rahmen 66 mm	Zeichnungs-Nr.: 31102-268			Index: A	

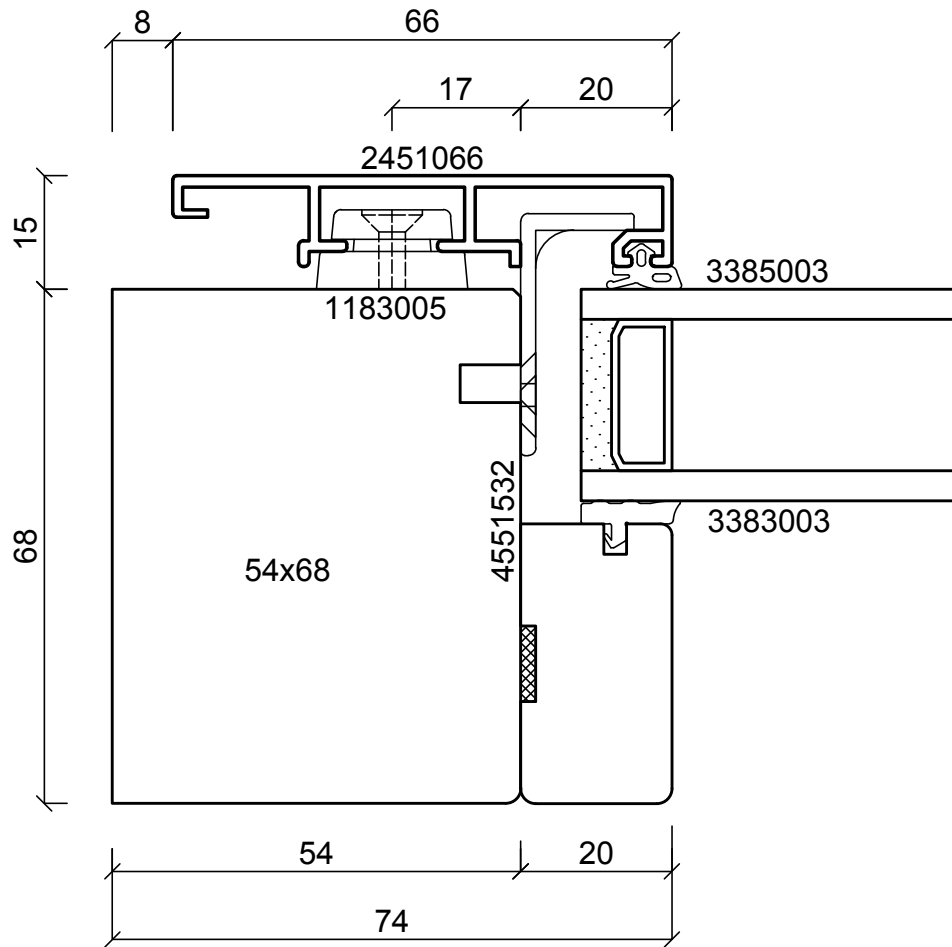
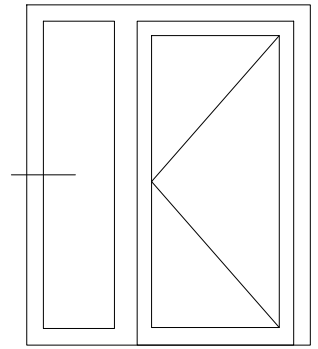

batimet

Holz-Aluminium · Systeme · Fenster · Fassade

Enderstrasse 90 | D-01277 Dresden

Telefon: +49 (0) 351.81186.0

Telefax: +49 (0) 351.81186.11

info@batimet.de | www.batimet.de

System		Datum	Name	Maßstab	
batimet TA35 DS TNI FVNG Tür nach innen öffnend Horizontalschnitt, Festverglasung	Gezeich.	03.12.2018	Pickel	Ansicht	M1:1
	Gepr.			Detail	-
Beschreibung	Norm				
Rahmen 66 mm	Zeichnungs-Nr.: 31103-268			Index: A	

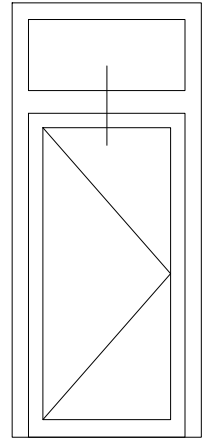
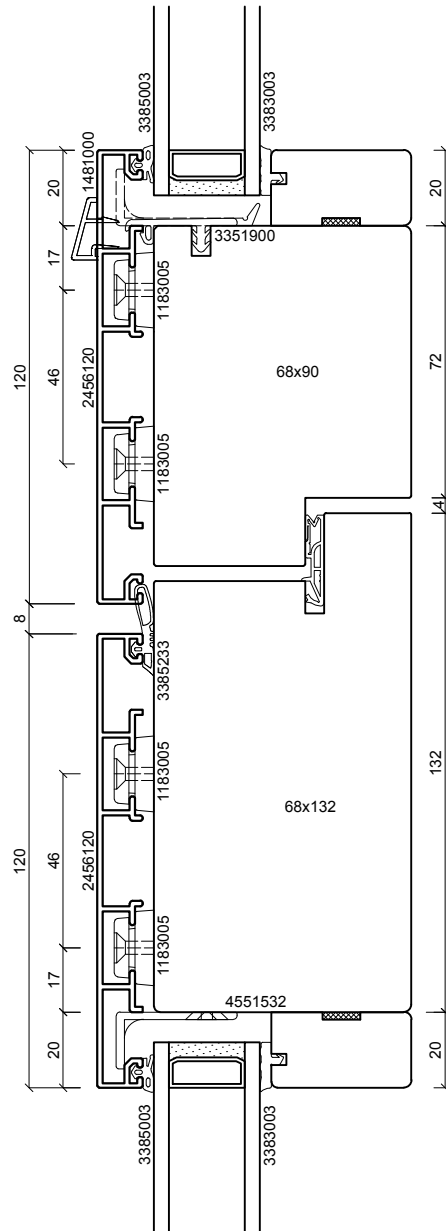

batimet
Holz-Aluminium · Systeme · Fenster · Fassade

Enderstrasse 90 | D-01277 Dresden
Telefon: +49 (0) 351.81186.0
Telefax: +49 (0) 351.81186.11
info@batimet.de | www.batimet.de

System	Datum	Name	Maßstab	
batimet TA35 DS TNI FVNG Tür nach innen öffnend Vertikalschnitt Kämpfer	Gezeich. 03.12.2018	Pickel	Ansicht	M1:2
	Gepr.		Detail	-
Beschreibung	Norm			
Rahmen Setzholzprofil 120 mm Flügel Setzholzprofil 120 mm	Zeichnungs-Nr.: 31201-268		Index: A	

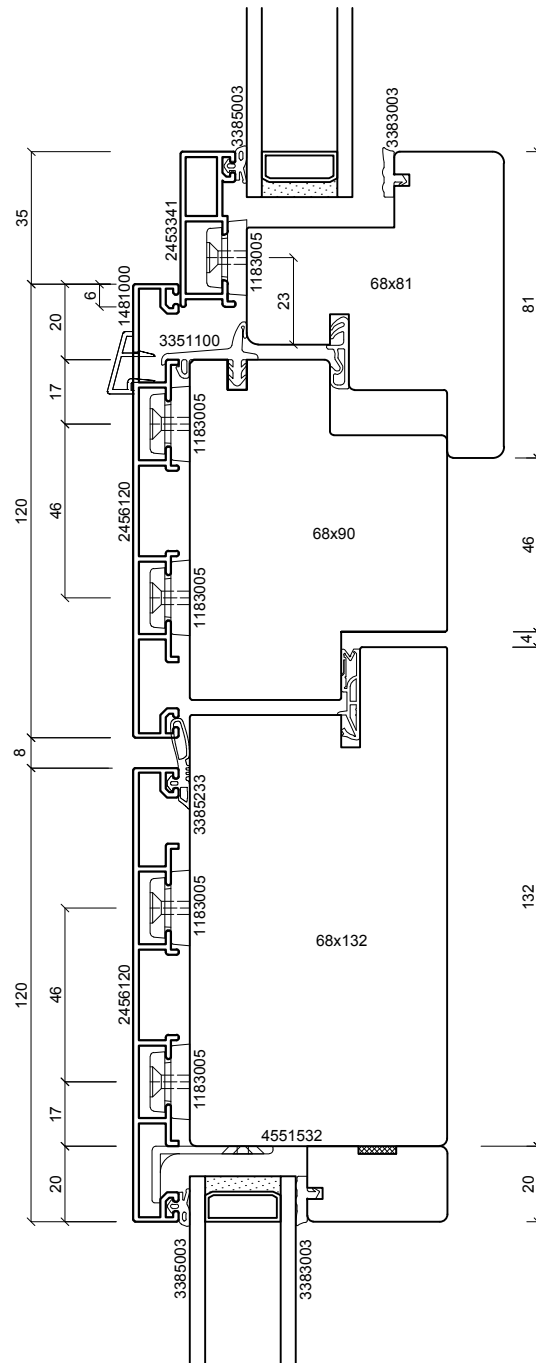
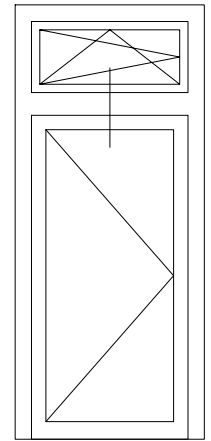

batimet
Holz-Aluminium · Systeme · Fenster · Fassade

Enderstrasse 90 | D-01277 Dresden
Telefon: +49 (0) 351.81186.0
Telefax: +49 (0) 351.81186.11
info@batimet.de | www.batimet.de

System	Datum	Name	Maßstab	
batimet TA35 DS TNI FVNG Tür nach innen öffnend Vertikalschnitt Kämpfer, offenes OL	Gezeich. 03.12.2018	Pickel	Ansicht	M1:2
	Gepr.		Detail	-
Beschreibung	Norm			
Flügel 41 mm Setzholzprofil 120 mm Flügel Setzholzprofil 120 mm	Zeichnungs-Nr.: 31202-268		Index: A	

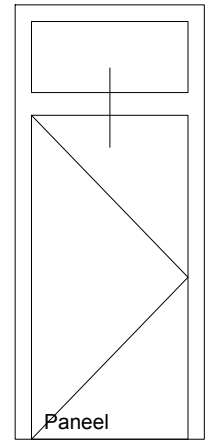
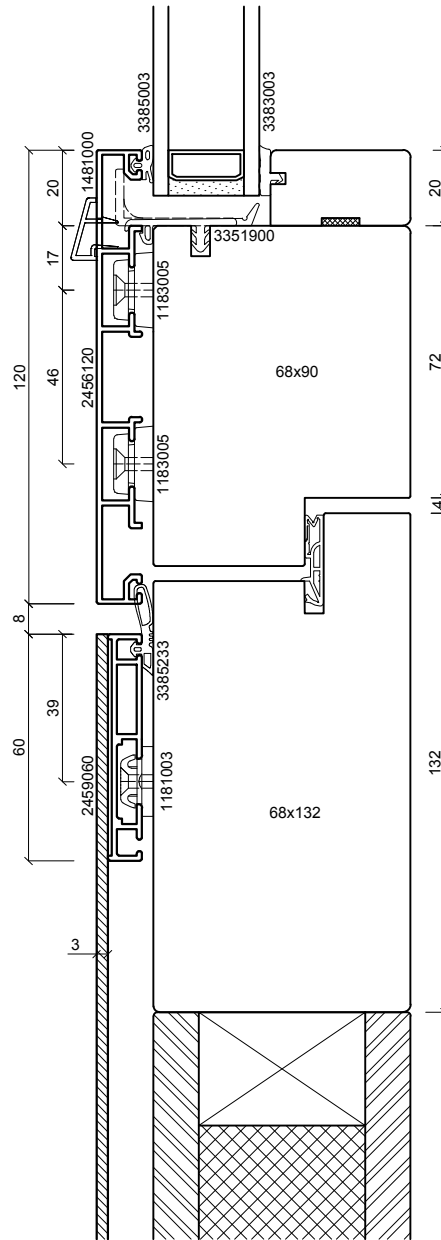

batimet
Holz-Aluminium · Systeme · Fenster · Fassade

Enderstrasse 90 | D-01277 Dresden
Telefon: +49 (0) 351.81186.0
Telefax: +49 (0) 351.81186.11
info@batimet.de | www.batimet.de

System		Datum	Name	Maßstab	
batimet TA35 DS TNI FVNG Tür nach innen öffnend Vertikalschnitt Kämpfer	Gezeich.	03.12.2018	Pickel	Ansicht	M1:2
	Gepr.			Detail	-
Beschreibung	Norm				
Rahmen Setzholzprofil 120 mm Flügel Blechapplikation	Zeichnungs-Nr.: 31203-268			Index: A	

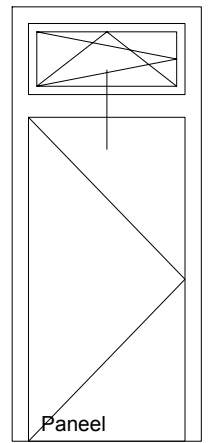
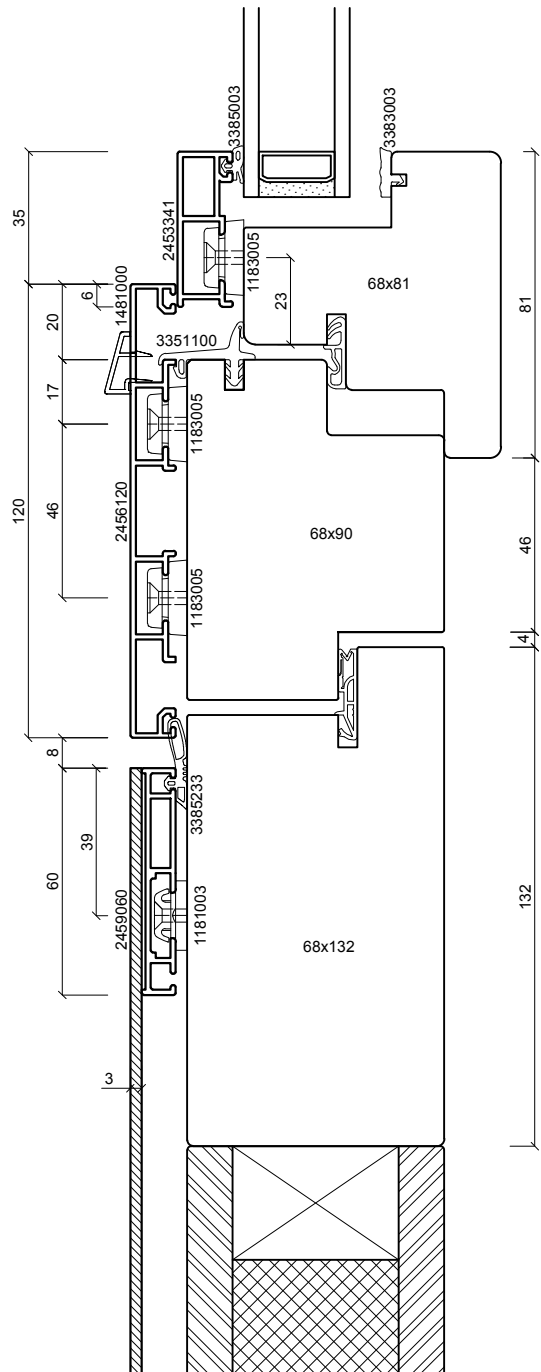

batimet
Holz-Aluminium · Systeme · Fenster · Fassade

Enderstrasse 90 | D-01277 Dresden
Telefon: +49 (0) 351.81186.0
Telefax: +49 (0) 351.81186.11
info@batimet.de | www.batimet.de

System		Datum	Name	Maßstab	
batimet TA35 DS TNI FVNG Tür nach innen öffnend Vertikalschnitt Kämpfer, offenes OL	Gezeich.	03.12.2018	Pickel	Ansicht	M1:2
	Gepr.			Detail	-
Beschreibung	Norm				
Flügel 41 mm Setzholzprofil 120 mm Flügel Blechapplikation		Zeichnungs-Nr.: 31204-268		Index: A	

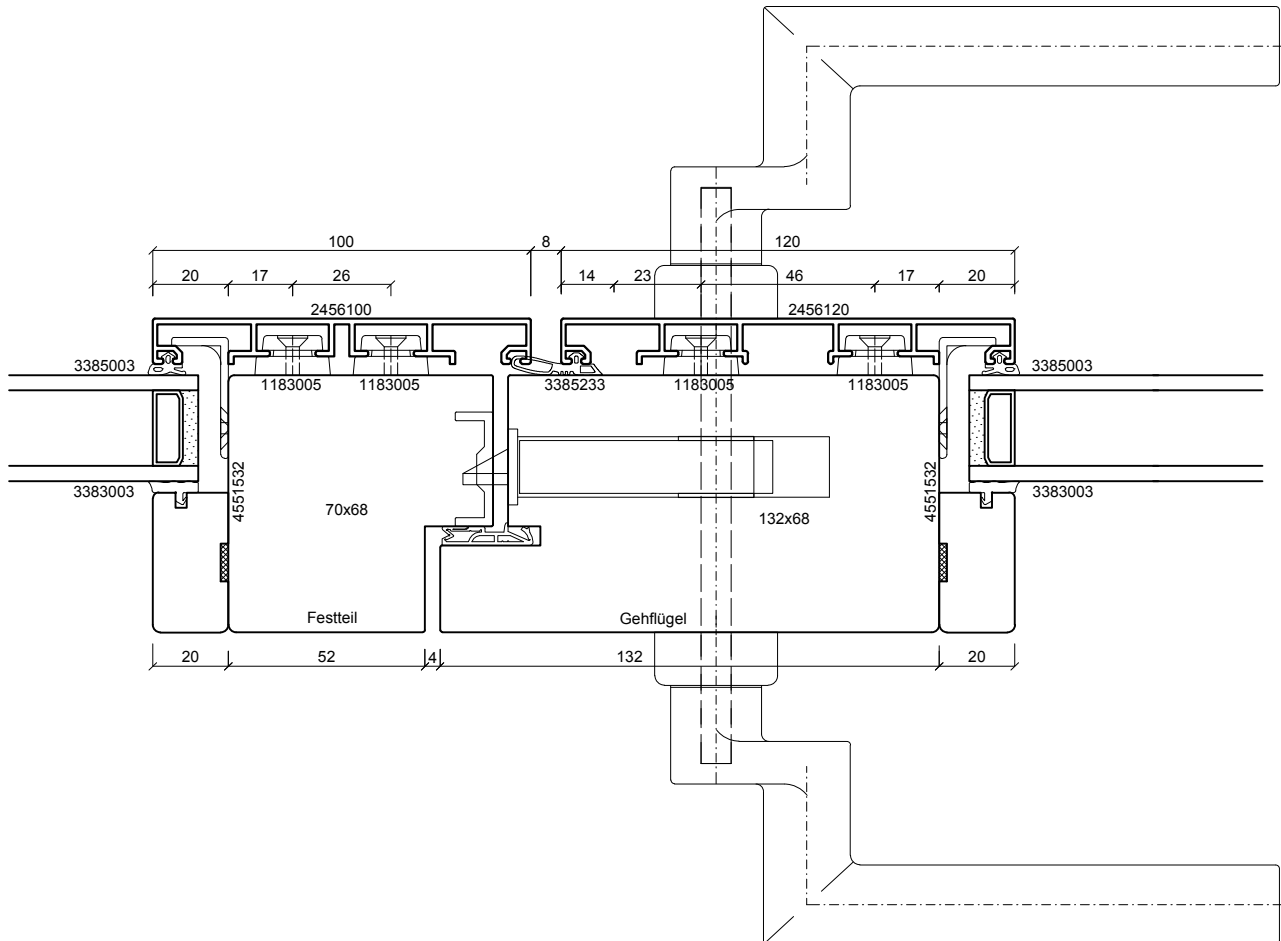
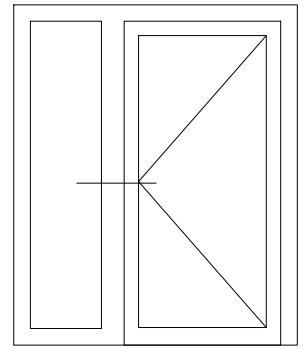

batimet
Holz-Aluminium · Systeme · Fenster · Fassade

Enderstrasse 90 | D-01277 Dresden
Telefon: +49 (0) 351.81186.0
Telefax: +49 (0) 351.81186.11
info@batimet.de | www.batimet.de

System		Datum	Name	Maßstab	
batimet TA35 DS TNI FVNG Tür nach innen öffnend Horizontalschnitt Setzholz	Gezeich.	03.12.2018	Pickel	Ansicht	M1:2
	Gepr.			Detail	-
Beschreibung	Norm				
Setzholzprofil 120 mm Flügel Setzholzprofil 120 mm	Zeichnungs-Nr.: 31301-268			Index: A	

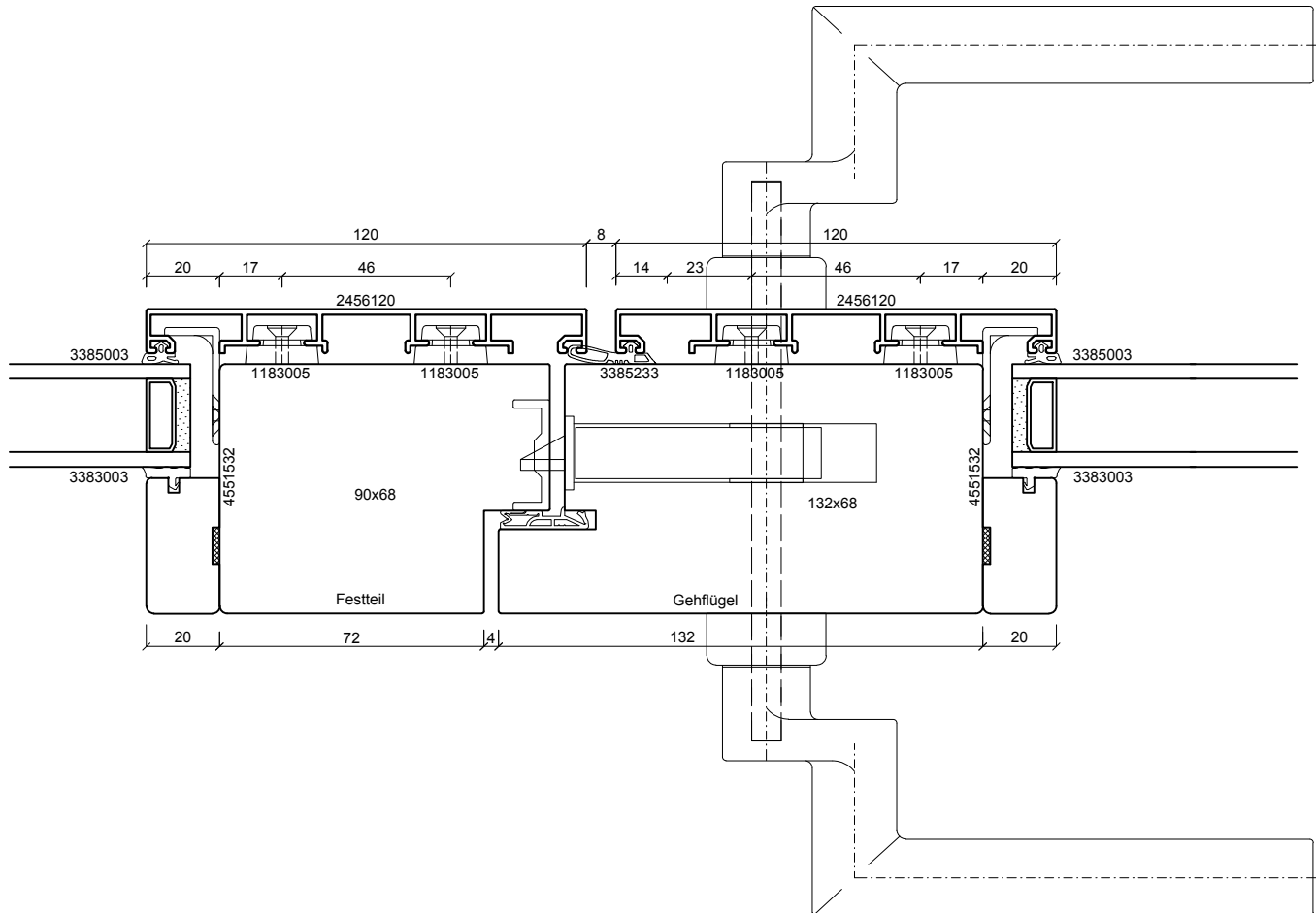
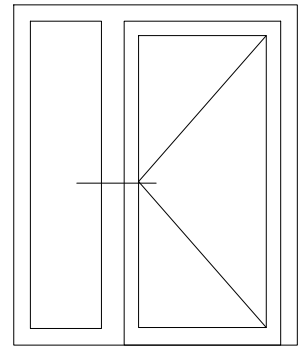

batimet
Holz-Aluminium · Systeme · Fenster · Fassade

Enderstrasse 90 | D-01277 Dresden
Telefon: +49 (0) 351.81186.0
Telefax: +49 (0) 351.81186.11
info@batimet.de | www.batimet.de

System		Datum	Name	Maßstab	
batimet TA35 DS TNI FVNG Tür nach innen öffnend Horizontalschnitt Setzholz	Gezeich.	03.12.2018	Pickel	Ansicht	M1:2
	Gepr.			Detail	-
Beschreibung	Norm				
Setzholzprofil 120 mm Flügel Setzholzprofil 120 mm	Zeichnungs-Nr.: 31302-268			Index: A	

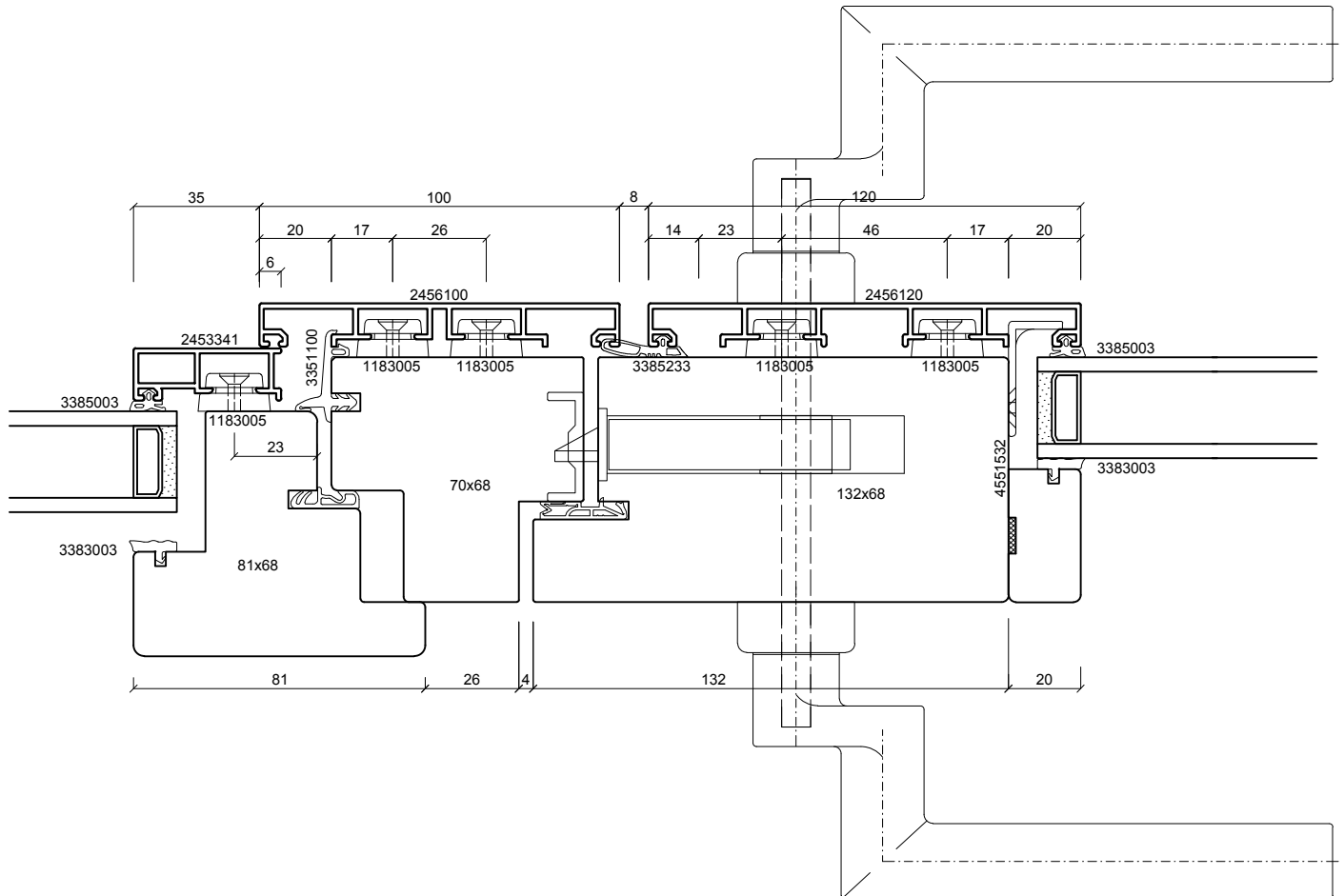
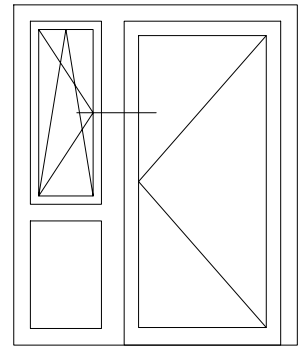

batimet
Holz-Aluminium · Systeme · Fenster · Fassade

Enderstrasse 90 | D-01277 Dresden
Telefon: +49 (0) 351.81186.0
Telefax: +49 (0) 351.81186.11
info@batimet.de | www.batimet.de

System	Datum	Name	Maßstab	
batimet TA35 DS TNI FVNG Tür nach innen öffnend Horizontalschnitt Setzholz	Gezeich. 03.12.2018	Pickel	Ansicht	M1:2
	Gepr.		Detail	-
Beschreibung	Norm			
Flügel 41 mm Setzholzprofil 100 mm Flügel Setzholzprofil 120 mm	Zeichnungs-Nr.: 31303-268		Index: A	

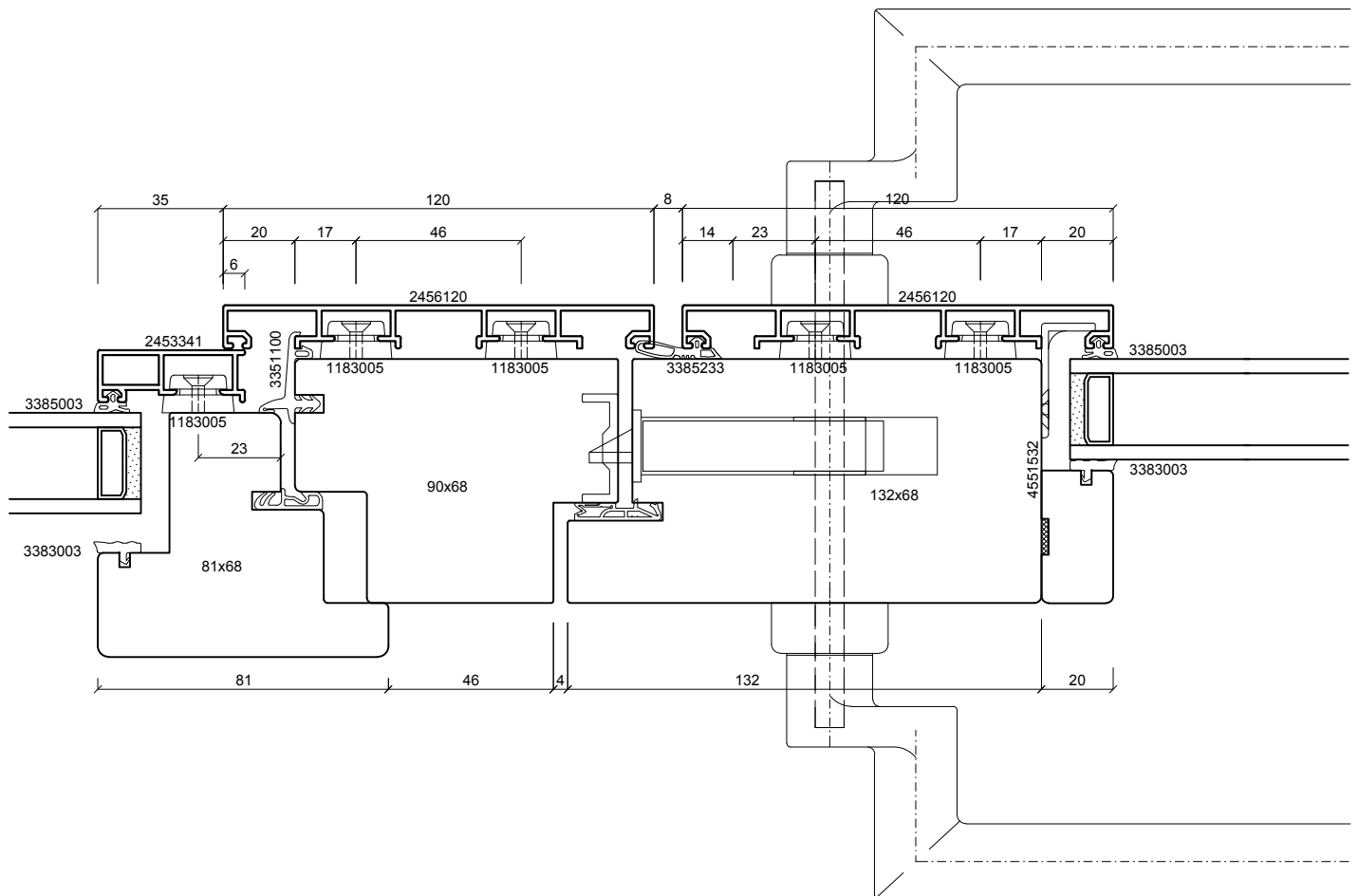
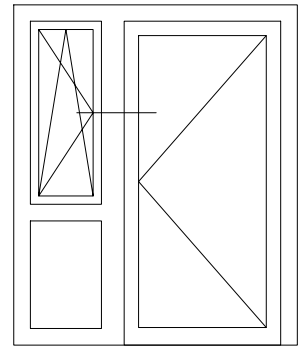

batimet
Holz-Aluminium · Systeme · Fenster · Fassade

Enderstrasse 90 | D-01277 Dresden
Telefon: +49 (0) 351.81186.0
Telefax: +49 (0) 351.81186.11
info@batimet.de | www.batimet.de

System		Datum	Name	Maßstab	
batimet TA35 DS TNI FVNG Tür nach innen öffnend Horizontalschnitt Setzholz	Gezeich.	03.12.2018	Pickel	Ansicht	M1:2
	Gepr.			Detail	-
Beschreibung	Norm				
Flügel 41 mm Setzholzprofil 120 mm Flügel Setzholzprofil 120 mm	Zeichnungs-Nr.: 31304-268			Index: A	

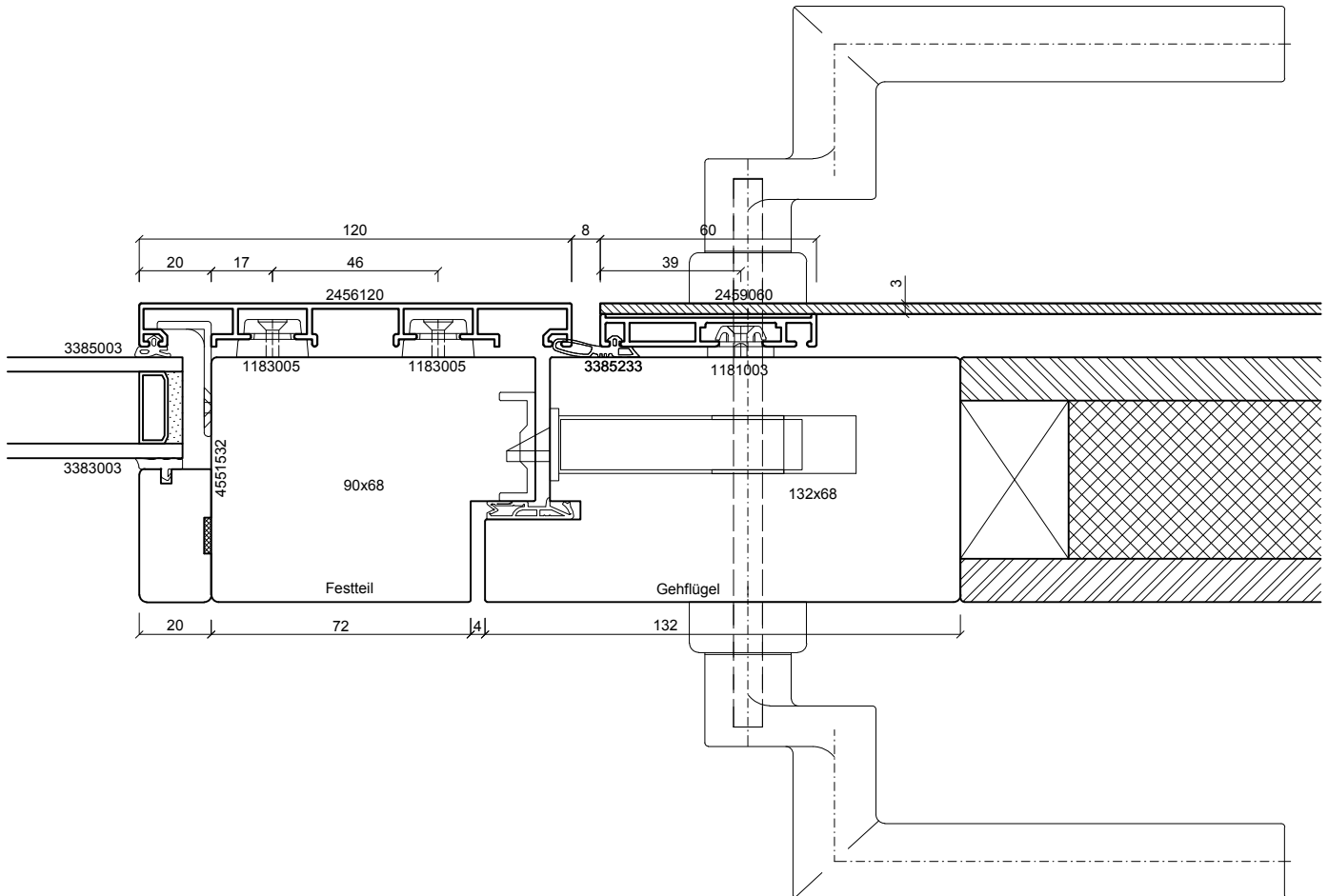
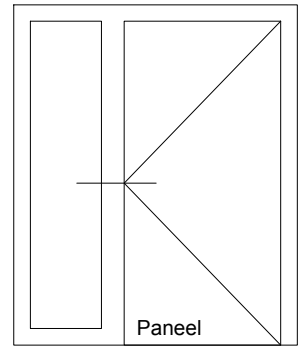

batimet
Holz-Aluminium · Systeme · Fenster · Fassade

Enderstrasse 90 | D-01277 Dresden
Telefon: +49 (0) 351.81186.0
Telefax: +49 (0) 351.81186.11
info@batimet.de | www.batimet.de

System		Datum	Name	Maßstab	
batimet TA35 DS TNI FVNG Tür nach innen öffnend Horizontalschnitt Setzholz	Gezeich.	03.12.2018	Pickel	Ansicht	M1:2
	Gepr.			Detail	-
Beschreibung	Norm				
Setzholzprofil 120 mm Flügel Blechapplikation	Zeichnungs-Nr.: 31305-268			Index: A	

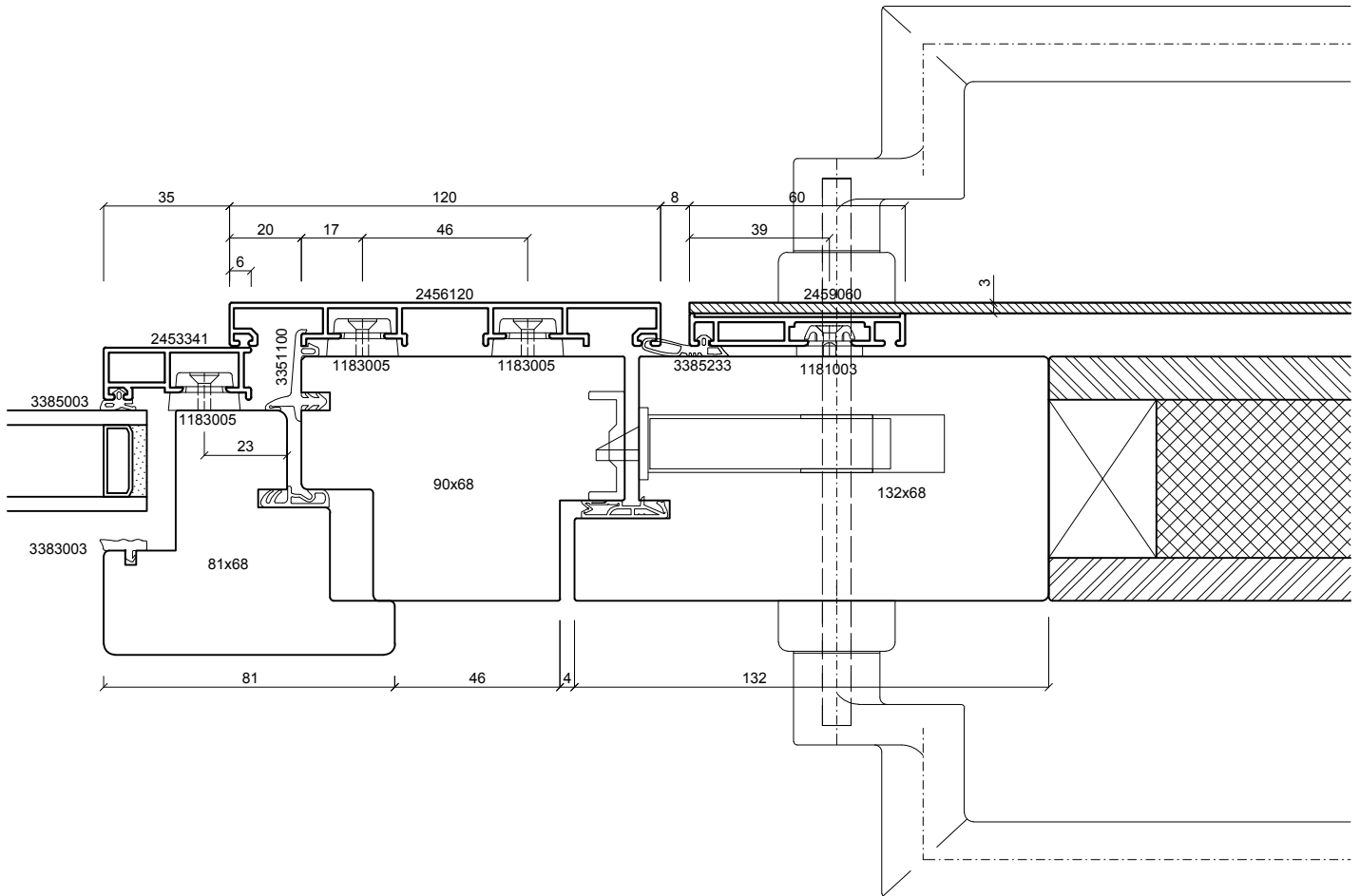
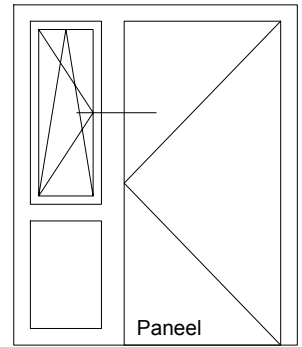

batimet
Holz-Aluminium · Systeme · Fenster · Fassade

Enderstrasse 90 | D-01277 Dresden
Telefon: +49 (0) 351.81186.0
Telefax: +49 (0) 351.81186.11
info@batimet.de | www.batimet.de

System		Datum	Name	Maßstab	
batimet TA35 DS TNI FVNG Tür nach innen öffnend Horizontalschnitt Setzholz	Gezeich.	03.12.2018	Pickel	Ansicht	M1:2
	Gepr.			Detail	-
Beschreibung	Norm				
Flügel 41 mm Setzholzprofil 120 mm Flügel Blechapplikation	Zeichnungs-Nr.: 31306-268			Index: A	

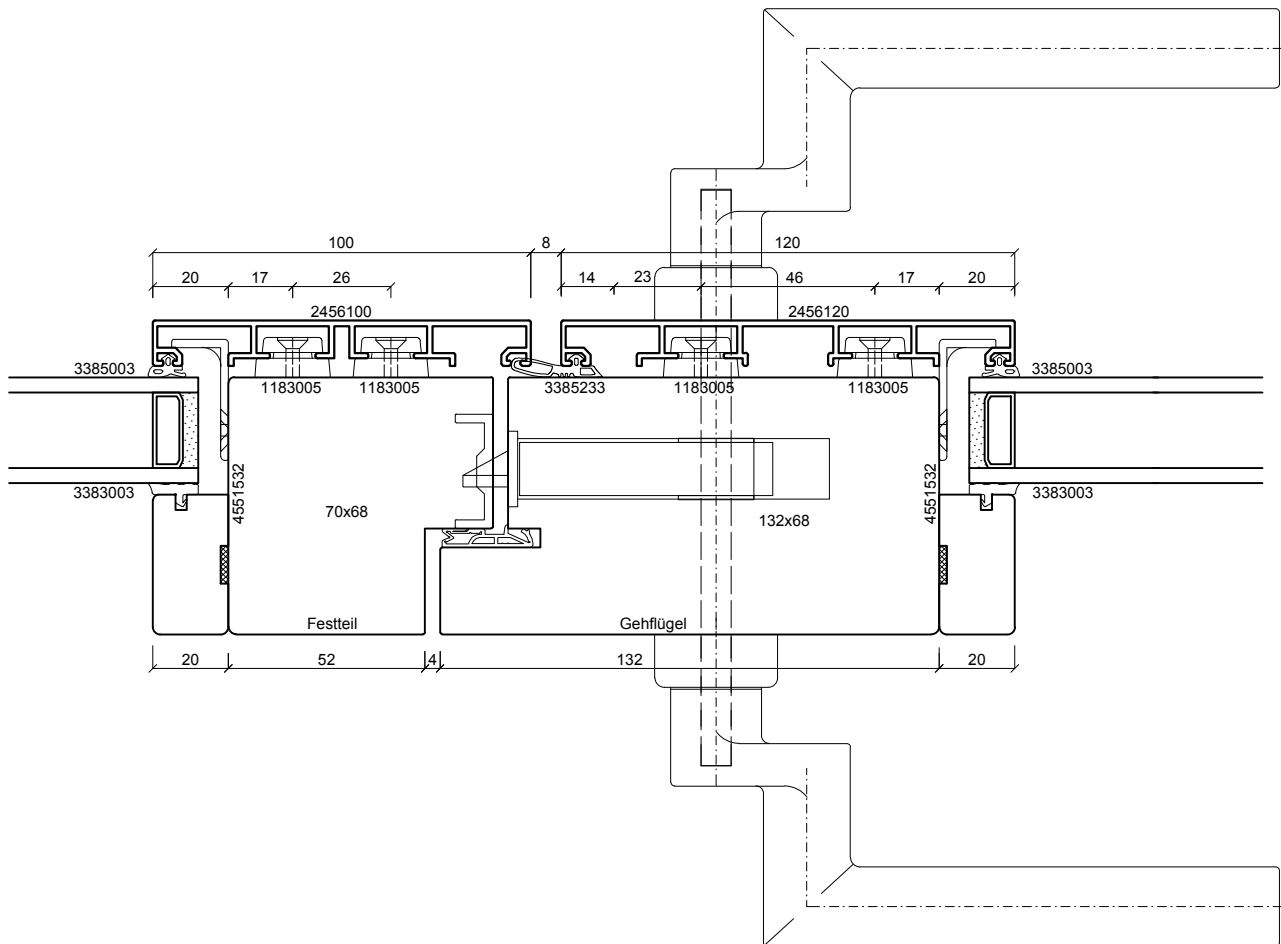
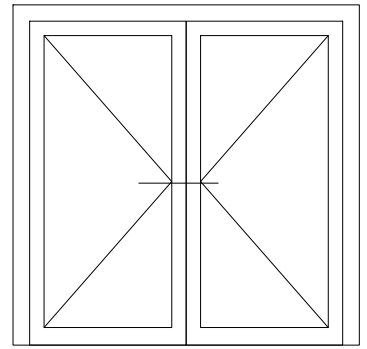

batimet
Holz-Aluminium · Systeme · Fenster · Fassade

Enderstrasse 90 | D-01277 Dresden
Telefon: +49 (0) 351.81186.0
Telefax: +49 (0) 351.81186.11
info@batimet.de | www.batimet.de

System		Datum	Name	Maßstab	
batimet TA35 DS TNI FVNG Tür nach innen öffnend Horizontalschnitt Stulp	Gezeich.	03.12.2018	Pickel	Ansicht	M1:2
	Gepr.			Detail	-
Beschreibung	Norm				
Stulp Setzholzprofil 100 mm Flügel Setzholzprofil 120 mm	Zeichnungs-Nr.: 31401-268			Index: A	

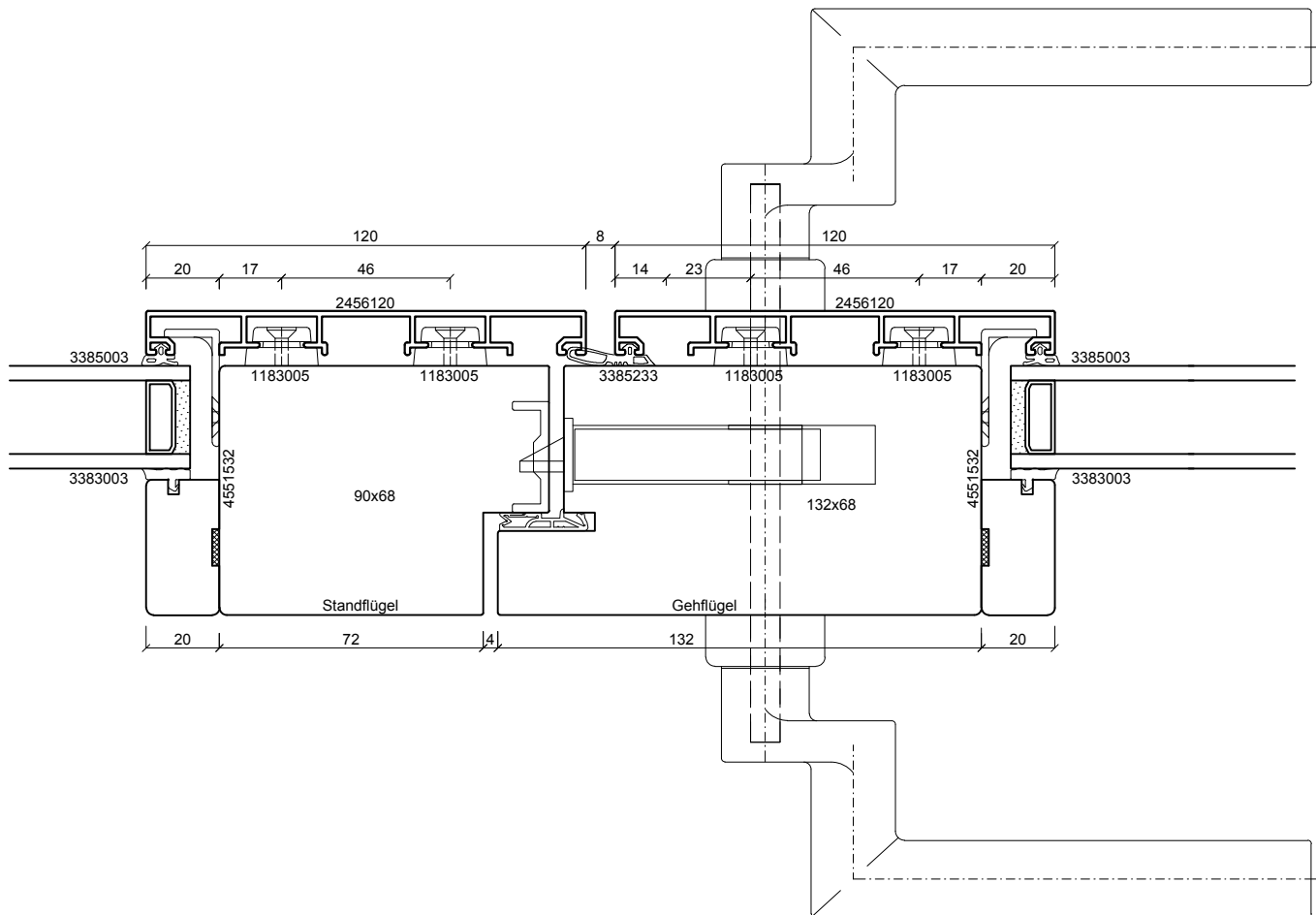
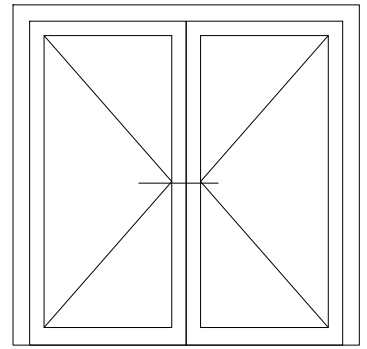

batimet
Holz-Aluminium · Systeme · Fenster · Fassade

Enderstrasse 90 | D-01277 Dresden
Telefon: +49 (0) 351.81186.0
Telefax: +49 (0) 351.81186.11
info@batimet.de | www.batimet.de

System		Datum	Name	Maßstab	
batimet TA35 DS TNI FVNG Tür nach innen öffnend Horizontalschnitt Stulp	Gezeich.	03.12.2018	Pickel	Ansicht	M1:2
	Gepr.			Detail	-
Beschreibung	Norm				
Stulp Setzholzprofil 120 mm Flügel Setzholzprofil 120 mm	Zeichnungs-Nr.: 31402-268			Index: A	

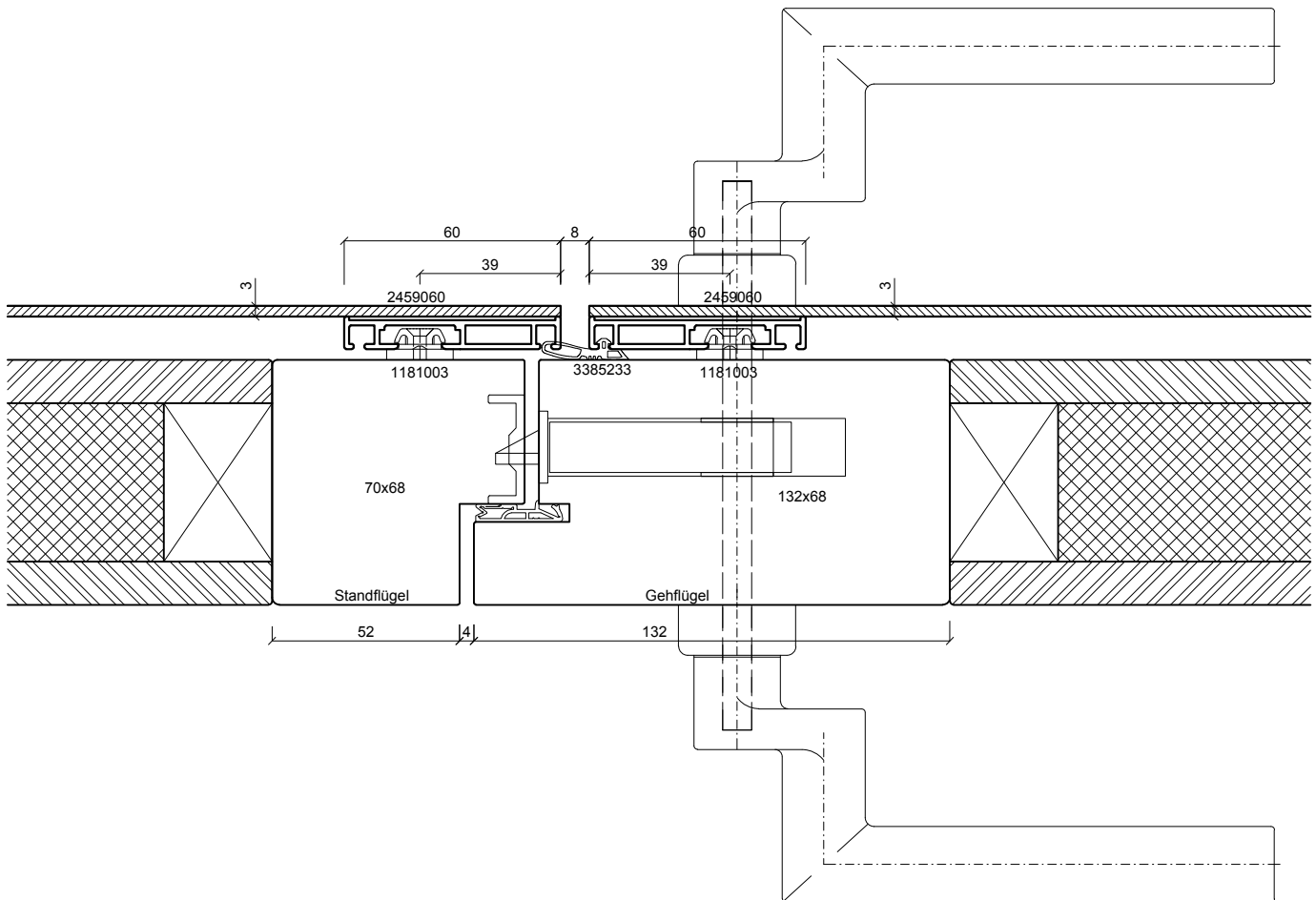
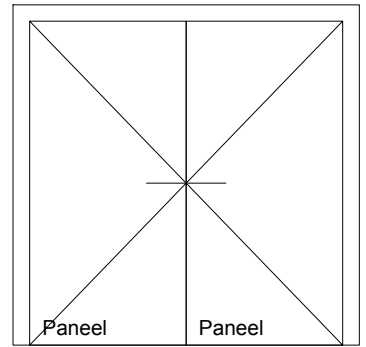

batimet
Holz-Aluminium · Systeme · Fenster · Fassade

Enderstrasse 90 | D-01277 Dresden
Telefon: +49 (0) 351.81186.0
Telefax: +49 (0) 351.81186.11
info@batimet.de | www.batimet.de

System		Datum	Name	Maßstab	
batimet TA35 DS TNI FVNG Tür nach innen öffnend Horizontalschnitt Stulp	Gezeich.	03.12.2018	Pickel	Ansicht	M1:2
	Gepr.			Detail	-
Beschreibung	Norm				
Stulp Blechapplikation Flügel Blechapplikation	Zeichnungs-Nr.: 31403-268			Index: A	

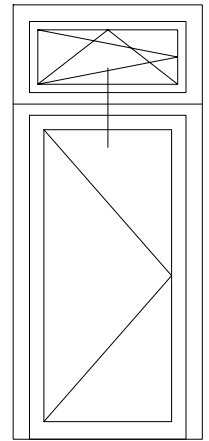
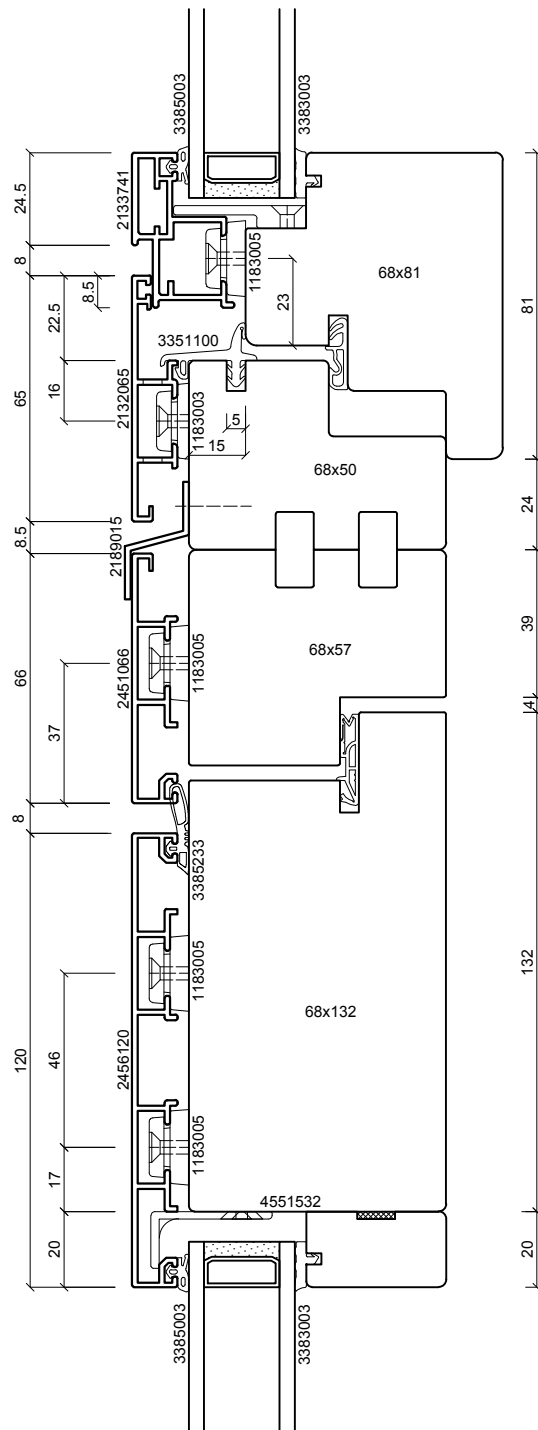

batimet
Holz-Aluminium · Systeme · Fenster · Fassade

Enderstrasse 90 | D-01277 Dresden
Telefon: +49 (0) 351.81186.0
Telefax: +49 (0) 351.81186.11
info@batimet.de | www.batimet.de

System		Datum	Name	Maßstab	
batimet TA35 DS TNI FVNG Tür nach innen öffnend Vertikalschnitt Kopplung mit TA35 FB12NG	Gezeich.	03.12.2018	Pickel	Ansicht	M1:2
	Gepr.			Detail	-
Beschreibung	Norm				
Flügel 41 mm, Rahmen 65 mm Fl. Setzholzprofil 120 mm, Rahmen 66 mm Z-Kopplungsprofil	Zeichnungs-Nr.: 31501-268			Index: A	

